

LIVING-LIGHT

КАТАЛОГ 2012

Торговая марка Группы | **legrand**



LIVING-LIGHT

Новая серия объединила в себе лучшие черты Living Light Light Tech для современных интерьеров

Итальянский дизайн в новом исполнении: **овал, прямоугольник, AIR**

Широкий выбор **текстур, материалов и цветовых решений.**



ДЕКОРАТИВНАЯ РАМКА AIR

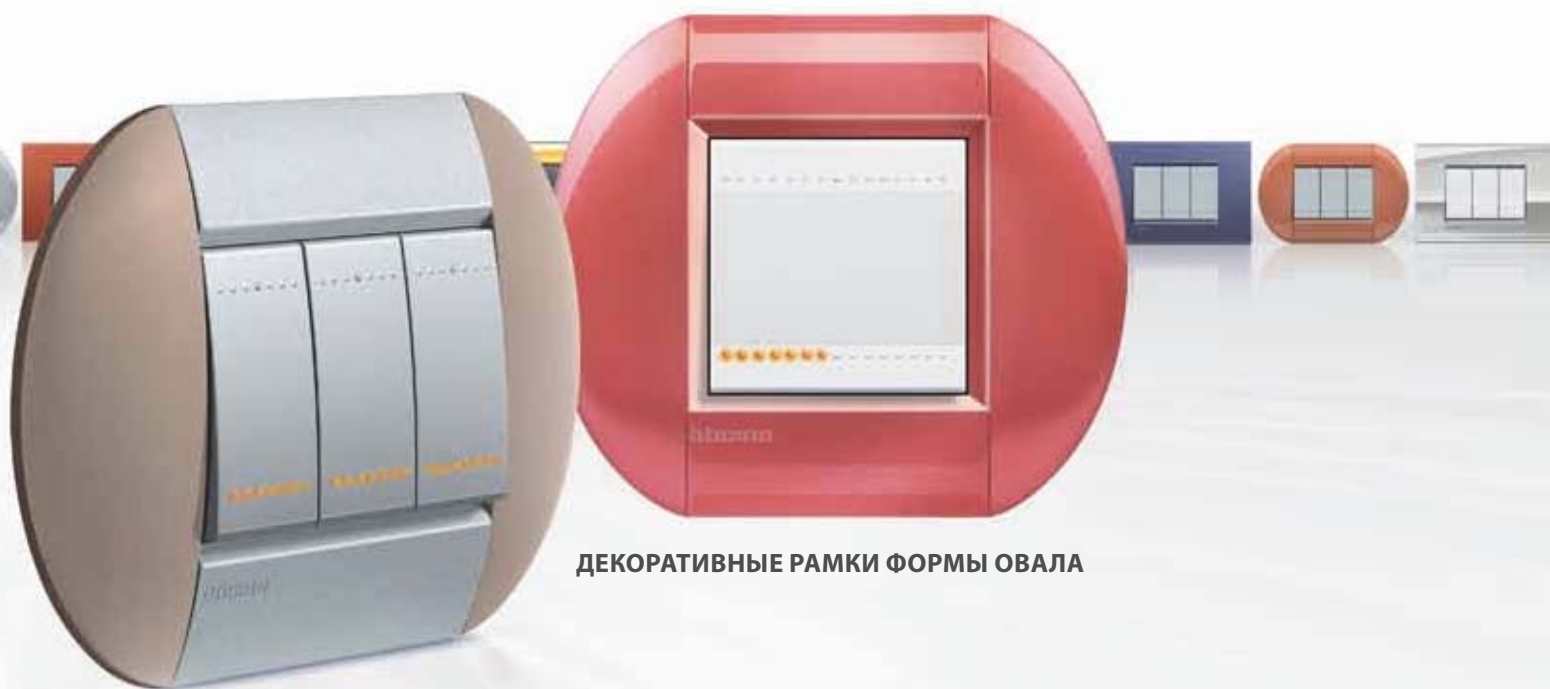

ДЕКОРАТИВНЫЕ РАМКИ ФОРМЫ ОВАЛА

ИТАЛЬЯНСКАЯ ИЛИ НЕМЕЦКАЯ МОДУЛЬНОСТЬ

ДЕКОРАТИВНЫЕ РАМКИ ФОРМЫ ПРЯМОУГОЛЬНИКА



LIVING-LIGHT

Новые технологии и функциональные решения для комфортной жизни

Новые разработки VTicino неизменно в авангарде современных технологий

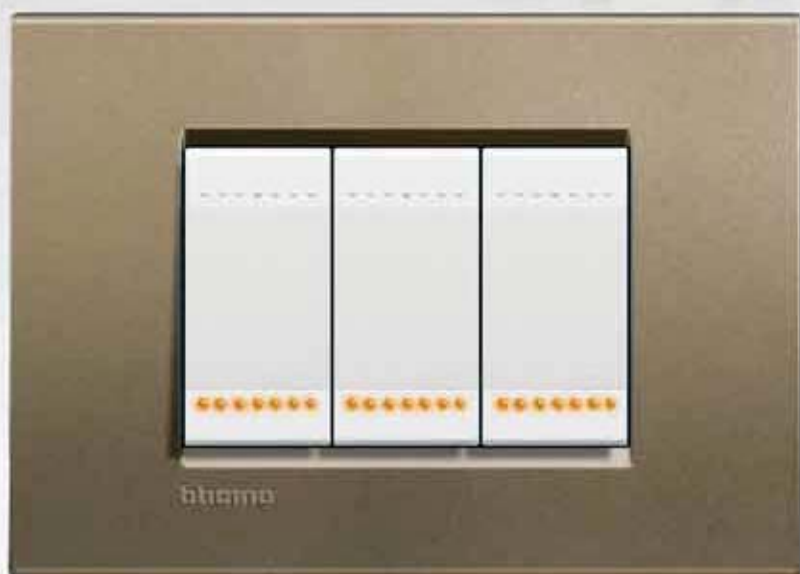

НОВАЯ КОНЦЕПЦИЯ ДЛЯ УСТРОЙСТВ УПРАВЛЕНИЯ

Качество, безопасность
и технические характеристики
разработок VTicino на самом
высоком уровне.



Узнайте больше о новых
управляющих устройствах



НОВЫЕ ДИММЕРЫ

Полноценное предложение,
отвечающее современным
потребностям в управлении
освещением и нагрузками.
Подходят для управления
широким спектром



РАДИОСИСТЕМА ZIGBEE®

Новое решение для автоматизации помещений с применением беспроводных технологий.

Полностью интегрируется в систему MY HOME.



Узнайте больше о решениях беспроводной связи



ЭНЕРГОЭФФЕКТИВНОСТЬ

Решения, направленные на бережное отношение к окружающей среде и экономию электроэнергии: энергоэффективные выключатели, отображение потребляемой энергии на экране сенсорной панели, температурный контроль в каждой зоне.



Узнайте больше о решениях по энергоэффективности





Вся информация
одним нажатием!



QR код обеспечивает быстрый доступ к мультимедийному контенту. Достаточно иметь смартфон с бесплатным ПО для считывания QR кода.



■ НАВЕДИТЕ ЭКРАН НА QR КОД

■ ЗАГРУЗИТЕ КОНТЕНТ

■ ПОЛУЧИТЕ ДОСТУП
К ВИДЕОФАЙЛАМ

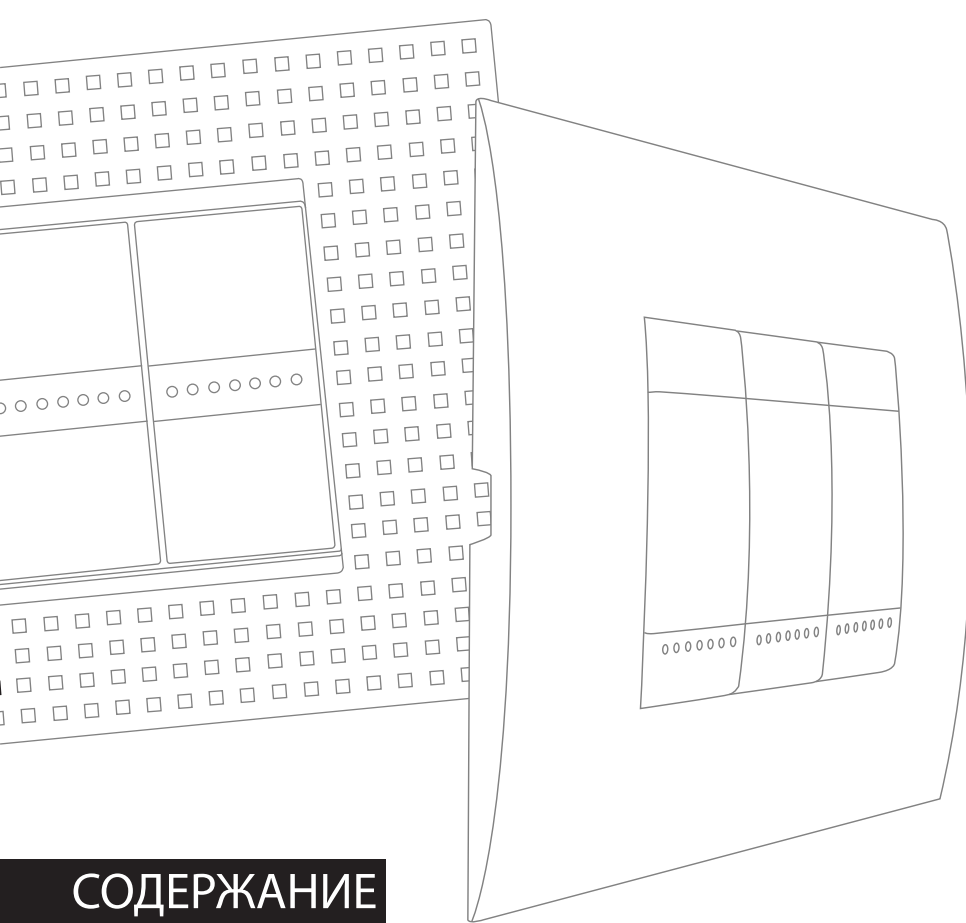

СОДЕРЖАНИЕ



ОБЩАЯ ИНФОРМАЦИЯ

LIVINGLIGHT: Значение дизайна	6
LIVINGLIGHT AIR	8
Декоративные рамки: Прямоугольник	10
Декоративные рамки: Овал	12
Управляющие устройства	14
Разработки и инновации	16
Новое поколение электромеханических устройств	18
Клеммы с автоматическим зажимом	19
LIVINGLIGHT AIR: Монтажная система	20
Энергоэффективность	22
Новые диммеры	24
Радиотехнология ZigBee®	26
Новые Видеодомофоны и мультимедийные решения	30
MY HOME	32
В отеле как дома	34
Варианты монтажа	36
Новый суппорт 2 модуля	37
LIVINGLIGHT:	42
Монтаж: Немецкий стандарт	38
Итальянский стандарт	40
КАТАЛОГ	45
ГАБАРИТНЫЕ РАЗМЕРЫ И ПЕРЕЧЕНЬ АРТИКУЛОВ	
ОБОРУДОВАНИЯ	125

LIVINGLIGHT: ЗНАЧЕНИЕ ДИЗАЙНА

Динамика, характер, свет -
основные черты новой
универсальной эстетики.

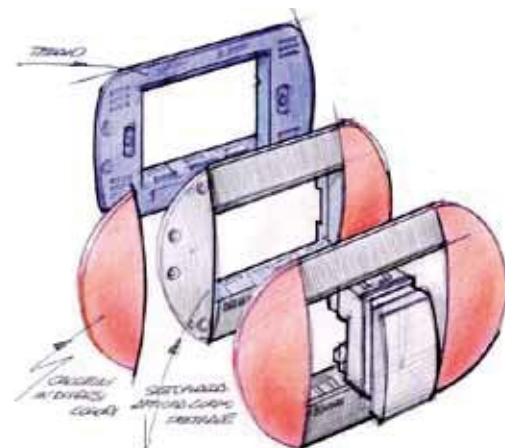

ДЕКОРАТИВНАЯ РАМКА AIR

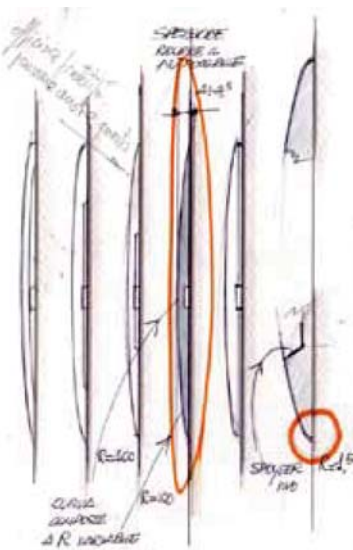

○ толщина
менее 5 мм

**ХАРАКТЕР:
НЕПРЕВЗОЙДЕННЫЙ
АЛЬЯНС ФОРМЫ И
ФУНКЦИОНАЛЬНОСТИ**

Тщательно подобранное сочетание
формы и цвета, материала
и фактуры поверхности.
Выбирайте решения на свой вкус:
от минимализма до роскоши,
от традиций до авангарда.

СОВРЕМЕННЫЕ ОБРАЗЫ

Линии и формы LIVINGLIGHT - воплощение избранных тенденций современного дизайна итальянских мастеров.

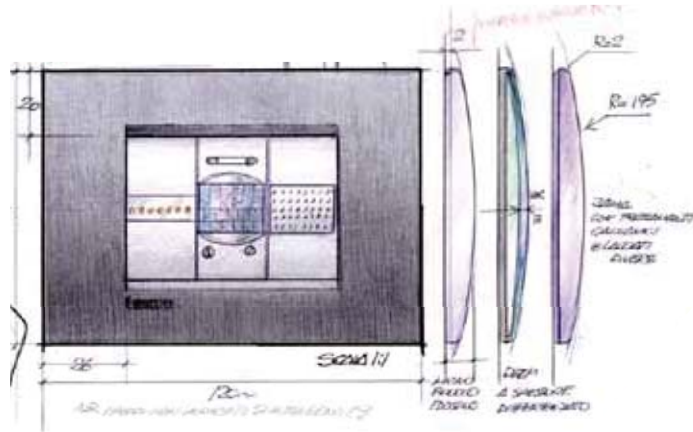

**ДЕКОРАТИВНАЯ РАМКА
(ПРЯМОУГОЛЬНАЯ)**

**ДЕКОРАТИВНАЯ РАМКА
(ОВАЛЬНАЯ)**

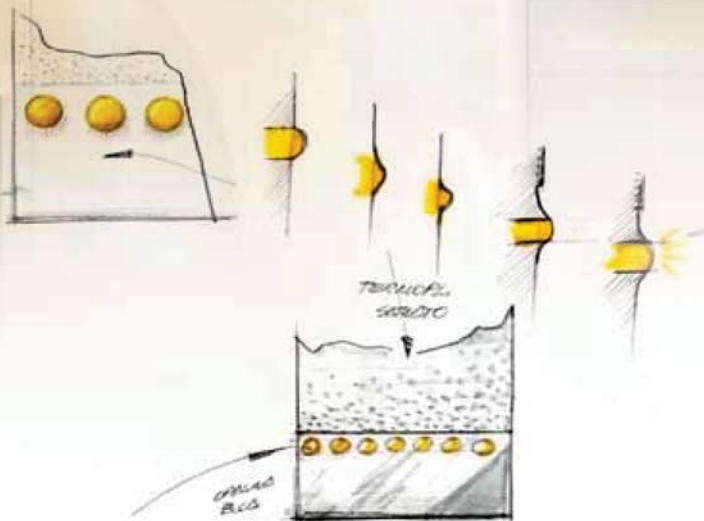

**СВЕТ: ЦЕННОСТЬ,
КОТОРАЯ ОБЪЕДИНЯЕТ**

В основе дизайна LIVINGLIGHT - благородство света. Деликатная подсветка управляющих устройств и дисплеев создает неповторимую гармонию интерьера.

LIVINGLIGHT AIR

Утонченное искусство совершенства

➤ Сочетание дизайна и технологий создают совершенство образа AIR – инновационной разработки LIVINGLIGHT. Утонченные грани толщиной менее 5 мм,

изысканный выбор эксклюзивных вариантов отделки и материалов возносит LIVINGLIGHT AIR на вершину эстетического совершенства.





Декор: Узор



Декор: Орнамент

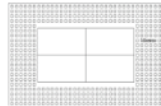

Декор: Сеть



Декор: Ленты

Декор:
Ленты



Матовое
золото

ДЕКОРИРОВАННЫЕ

Особую уникальность серии придает лазерная гравировка в виде рисунка или орнамента, нанесенная на поверхность декоративных рамок.

Черная лава



ПОЛИРОВАННЫЕ

Обработанный с особенной тщательностью металл для создания блестящей или матовой поверхности (Олово, Палладий, Матовое золото, Матовый никель)

НЕЙТРАЛЬНЫЕ

Оттенки декоративных рамок, специально созданные под цвет лицевых панелей (Черная лава, Белый жемчуг, Лунное серебро)

толщина
менее 5 мм

Дизайн и технологии искусно объединены в изящной форме и элегантном декоре декоративных рамок LIVINGLIGHT AIR.

Многополюсная установка возможна только в итальянской модульности.

Ознакомиться с полной коллекцией декоративных рамок можно в разделе "Декоративные рамки: установка и решения" (стр. 95)

ФОРМА ПРЯМОУГОЛЬНИКА

Классика, неподвластная времени

➤ Только великие способны продолжать движение вперед и сохранять стиль, который их делает уникальными. Декоративные рамки LIVINGLIGHT -

вечная классика, которая принимает современный мир, с его функциональными потребностями, авангардным дизайном и высокими технологиями.



Бамбук

НАТУРАЛЬНОЕ ДЕРЕВО

Благородная красота натурального дерева воплощена в декоративных рамках: Американская вишня, Бамбук и Европейский орех.

Лондонский туман



КРИСТАЛЛ

Изысканные прозрачные рамки отныне возможно комбинировать со всеми механизмами - залог несомненного успеха.

Белый



НЕЙТРАЛЬНЫЕ

Идеальное цветовое сочетание лицевых панелей и декоративных рамок.

Оранжевый



НАСЫЩЕННЫЙ ЦВЕТ

Интригующие оттенки интенсивных цветов в сочетании с материалом высокого качества подчеркнут индивидуальность яркой природы.

Бронза



МЕТАЛЛ

Металлический блеск - модная тенденция и гармоничное сочетание с новаторской отделкой помещения.

Фактурная сталь



ПРИРОДНЫЙ МЕТАЛЛ

Элегантность и строгий стиль природного металла для максимального эстетического эффекта в современном дизайне.

Синий шелк

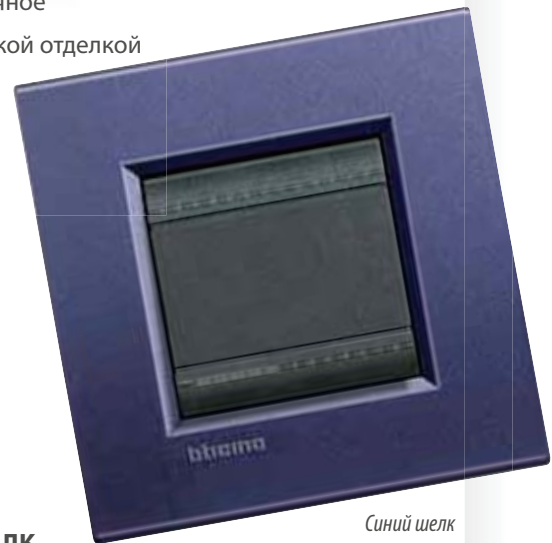

ШЕЛК

Соблазнительная шелковая фактура поверхности - утонченный стиль для тех, кто желает разнообразить домашнюю обстановку.

ФОРМА ОВАЛА

Свобода выбора собственного стиля

➤ Благодаря новым материалам и цветовым решениям, гамма овальных декоративных рамок предлагает множество комбинаций для свободного следования собственному стилю.



Небесный

ДВОЙНОЙ ЦВЕТ

Два элемента разного цвета изящно объединены вместе, чтобы подчеркнуть характер цветовой гаммы.



Серый

КЛАССИЧЕСКИЕ

Три изысканных классических цвета в современном исполнении.



Малина

БЛЕСТЯЩИЕ

Три переливающихся оттенка для создания яркого образа.



Марракеш

ПРИРОДНЫЙ МАТЕРИАЛ

Естественные оттенки природных материалов способны подчеркнуть самые смелые интерьерные решения.

*Темный дуб***ДЕРЕВО**

Элегантные вариации
из натурального дерева.

*Алюминий***НЕЙТРАЛЬНЫЕ**

Идеальное цветовое
сочетание лицевых
панелей и декоративных
рамок.

**МЕТАЛЛ**

Престижное
оформление
высокого качества.

Титан

УПРАВЛЯЮЩИЕ УСТРОЙСТВА

Альянс технологий и стиля

➤ LIVINGLIGHT представляет управляющие устройства с новым функционалом и эстетикой: элегантные цвета, мягкая светодиодная подсветка, современная эргономика.

ТРАДИЦИОННЫЕ ЭЛЕМЕНТЫ УПРАВЛЕНИЯ:

Улучшенные характеристики и обновленный дизайн - гарантия качества и функциональности.

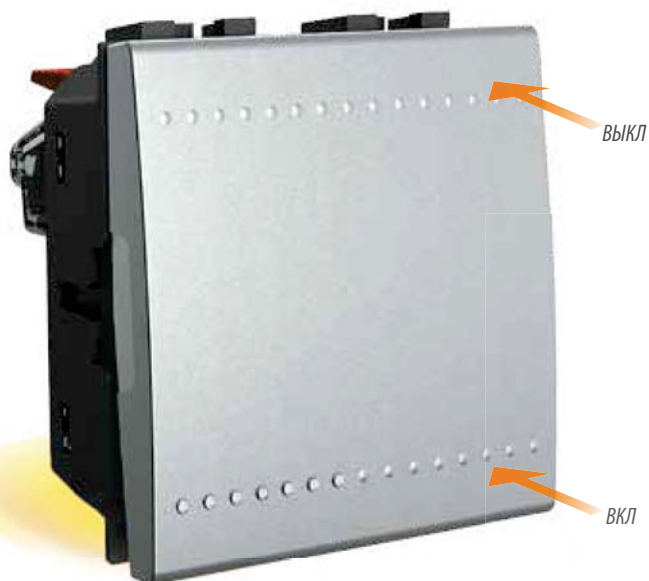

АЛЮМИНИЙ

Тонированная поверхность придает "технологичный" внешний вид клавишам Алюминий.

АКСИАЛЬНЫЕ ЭЛЕМЕНТЫ УПРАВЛЕНИЯ:

Инновация VTicino - аксиальный механизм выключателя, благодаря которому клавиша и декоративная рамка расположены в одной плоскости. Идеальное решение для коллекции AIR, отличающейся ультра плоской установкой. Технологичное решение высокого уровня для бесшумного и надежного устройства.



БЕЛЫЙ

К поверхности Белых клавиш приятно прикасаться благодаря уникальному шелковистому покрытию.

АНТРАЦИТ

Однородная матовая поверхность клавиш Антрацит – выражение сдержанной элегантности.

СВЕТ

Технология LED



Деликатная янтарная подсветка всех управляющих устройств не оставит никого равнодушным. Благодаря LED технологии BTicino оптимизирует потребление электроэнергии.



РАЗРАБОТКИ И ИННОВАЦИИ НА СЛУЖБЕ У КЛИЕНТА

Надежность, безопасность и эргономичность:
строгий тест продукции высокого класса

➤ Уникальные запатентованные технологии VTicino позволяют производить продукты высокого уровня надежности, безопасности и эргономичности.

НАДЕЖНОСТЬ И БЕЗОПАСНОСТЬ

Для Вашей безопасности новые устройства LIVINGLIGHT прошли многочисленные тесты, значительно превосходящие по сложности установленные стандарты.



НАДЕЖНО И БЕЗОПАСНО

- **100000** операций вкл/выкл вместо стандартных 40000
- при **тесте на перегрузку** повреждений контактов не выявлено.





ЛЕГКО

ЭРГОНОМИЧНОСТЬ: ЛЕГКИЕ И БЕСШУМНЫЕ НАЖАТИЯ

Больше комфорта, благодаря новым эргономичным механизмам и применению шумоизоляционных материалов:

- на **19%** меньше усилий для включения или выключения устройств
- плавные и бесшумные нажатия.

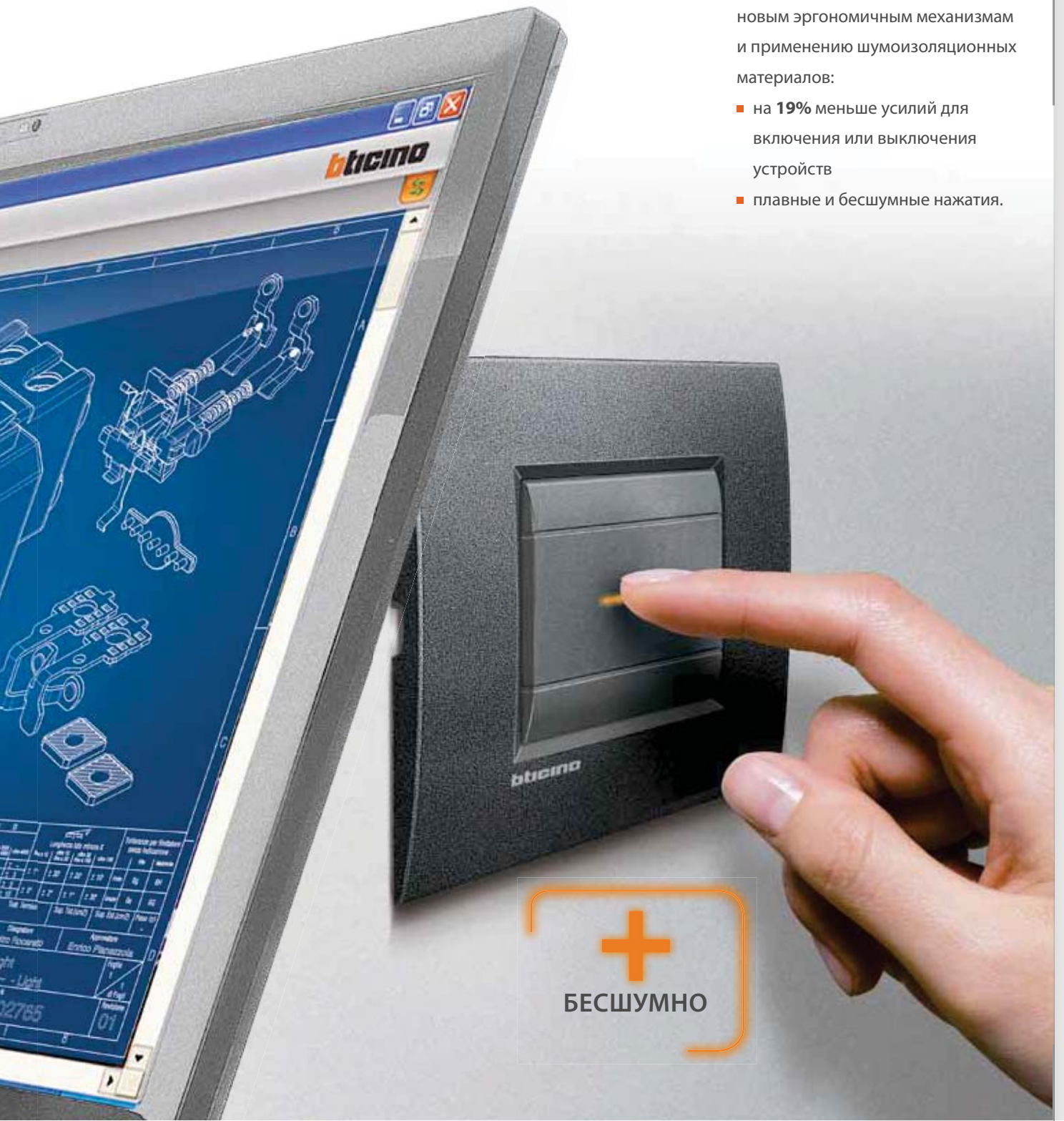

БЕСШУМНО

НОВОЕ ПОКОЛЕНИЕ ЭЛЕКТРОМЕХАНИЧЕСКИХ УСТРОЙСТВ

Обновленная концепция для превосходного результата



➤ Результатом разработок ВТісіно стало создание нового поколения электромеханических устройств управления: от традиционных до аксиальных. Превосходный результат современного подхода к производству:

- экономичное использование сырьевого материала (металл)
- сокращение потребления электроэнергии



НОВЫЕ МЕХАНИЗМЫ УПРАВЛЕНИЯ: БОЛЕЕ ТОЧНЫЕ И ЭФФЕКТИВНЫЕ

- Новая система повышенной прочности для блокировки кабеля
- Новая запатентованная система контактов – абсолютная точность управления
- Новый, усиленный корпус



Клавишный выключатель



АКСИАЛЬНЫЕ УСТРОЙСТВА УПРАВЛЕНИЯ – ГИБКОЕ РЕШЕНИЕ

Благодаря специальному уплотнителю, который изолирует механизм и защищает его от мелкой пыли, аксиальные устройства оптимальны для установки в любых монтажных условиях.

КЛЕММЫ С АВТОМАТИЧЕСКИМ ЗАЖИМОМ

Быстрое, простое, надежное и гибкое подключение

➤ Подтверждая высокий уровень своих разработок, BTicino стремится уделять большое внимание каждой детали.

■ **Быстро:** достаточно нескольких секунд для подключения

■ **Надежно:** кабель прочно и крепко зафиксирован

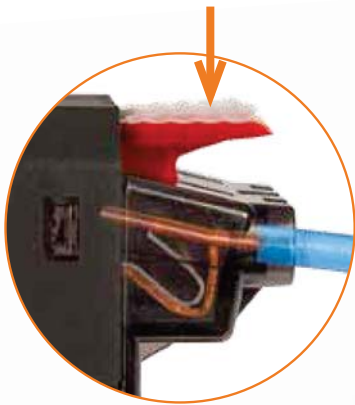

■ **Просто:** не требуется специальных инструментов

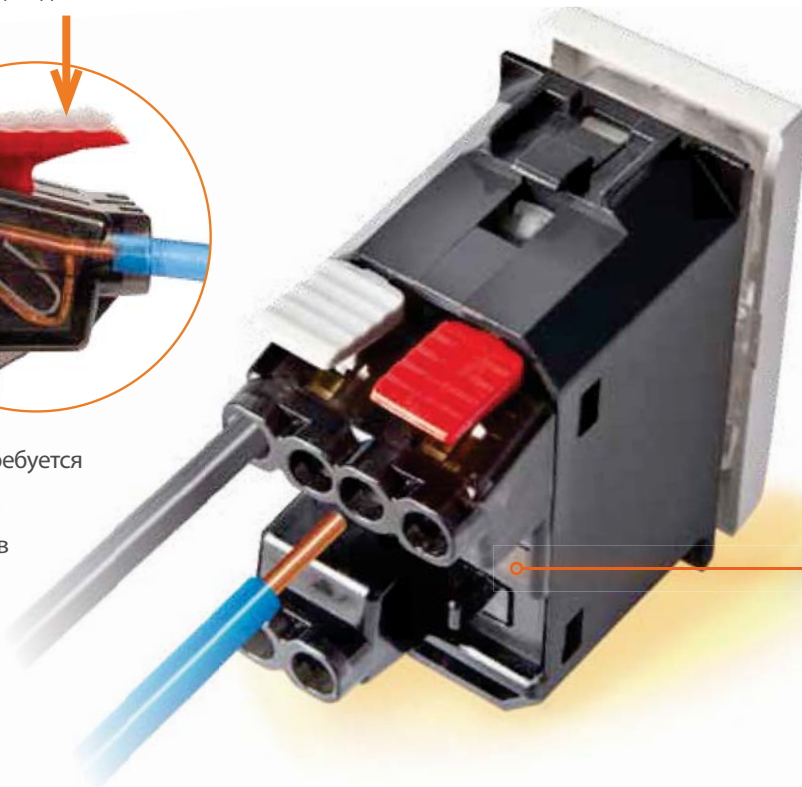

Указание длины кабеля на корпусе

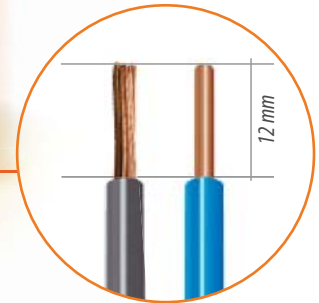

Жесткий и гибкий кабель: зачистка изоляции - 12 мм



■ **Гибкость:** возможно подключение кабелей разных сечений

	ТРАДИЦИОННЫЕ ВЫКЛЮЧАТЕЛИ		АКСИАЛЬНЫЕ ВЫКЛЮЧАТЕЛИ	
	1 модуль	2 модуля	1 модуль	2 модуля
ВЫКЛЮЧАТЕЛЬ	<input checked="" type="checkbox"/>	<input checked="" type="checkbox"/>	<input checked="" type="checkbox"/>	<input checked="" type="checkbox"/>
ПЕРЕКЛЮЧАТЕЛЬ НА 2 НАПРАВЛЕНИЯ	<input checked="" type="checkbox"/>	<input checked="" type="checkbox"/>	<input checked="" type="checkbox"/>	<input checked="" type="checkbox"/>
ПРОМЕЖУТОЧНЫЙ ВЫКЛЮЧАТЕЛЬ	<input type="checkbox"/>	<input type="checkbox"/>	<input type="checkbox"/>	<input type="checkbox"/>
КНОПКА	<input checked="" type="checkbox"/>	<input checked="" type="checkbox"/>	<input checked="" type="checkbox"/>	<input checked="" type="checkbox"/>

Устройства с автоматическими клеммами
 Устройства с винтовыми клеммами

LIVINGLIGHT AIR

Монтажная система

ИДЕАЛЬНЫЙ АЛЬЯНС ТЕХНОЛОГИЙ И СТИЛЯ

Ультратонкие декоративные рамки и минимальная толщина установки – тенденция в духе времени.

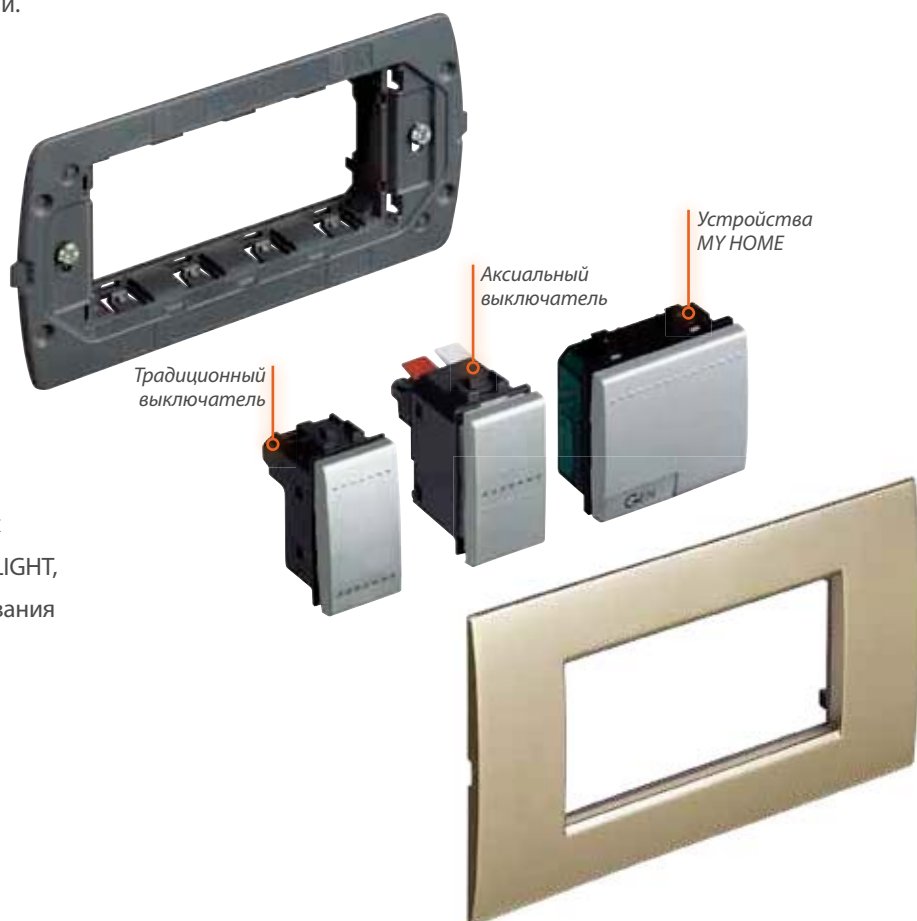

➤ LIVINGLIGHT AIR предоставляет возможность **использования всех устройств** из предложения LIVINGLIGHT, от электроустановочного оборудования до устройств системы My Home.

➤ Решение LIVINGLIGHT AIR прекрасно сочетается с электронными устройствами, подчеркивая **технологичность и современный стиль**.



Сенсорная панель и Видеодисплей для решения AIR поставляются со встроенным суппортом Air

Со специальным суппортом Air толщина установки всего 5 мм

Уменьшенная толщина суппорта и крепежной системы позволяют сделать электроустановку минимально выступающей от плоскости стены.

Для большей прочности в состав пластика добавлено стекло.



Защитная крышка изготовлена из перерабатываемого пластика

Гарантированная надежность

Защитная крышка поставляется в **комплекте с суппортами Air** и должна использоваться для предотвращения попадания строительной пыли, краски или повреждения механизма на всех этапах монтажа.

НЕКОТОРЫЕ СОВЕТЫ ПО МОНТАЖУ И ПРЕДОХРАНЕНИЮ УСТРОЙСТВ

- Перед подключением устройств полость коробки должна быть чистой.*



- Не оставляйте подключенные устройства "висеть" на проводах при проведении строительных работ.



- Защитные крышки предохраняют механизмы от пыли, краски и царапин.



- По завершении всех строительных работ снимите защитную крышку и установите декоративную рамку



* : Для увеличения полезного пространства в монтажной коробке новая система монтажа предлагает использование специального аксессуара (503ESE).

ЭНЕРГОЭФФЕКТИВНОСТЬ

Инновации VTicino ориентированы на охрану окружающей среды

➤ Принимая во внимание заботу об окружающей среде и современные потребности экономии электроэнергии, VTicino предлагает экологичные решения для управления освещением и контроля потребления электроэнергии в доме.

ЭНЕРГОЭФФЕКТИВНЫЕ ВЫКЛЮЧАТЕЛИ: ОСВЕЩЕНИЕ, КОГДА ОНО НЕОБХОДИМО

Передовая разработка компании для **экономии электроэнергии** в жилых домах и офисах.

Свет включается пользователем и выключается автоматически, когда в помещении никого нет.



Двойная технология
- ИК и ультразвук
- ЭКО РЕЖИМ
- АВТО РЕЖИМ



Пассивный ИК датчик движения
- АВТО РЕЖИМ

ЭКОНОМИЯ ДО 55%

В СООТВЕТСТВИИ СО СТАНДАРТОМ EN15193

ТЕХНИЧЕСКИЕ ХАРАКТЕРИСТИКИ

	НАПРЯЖЕНИЕ		Тип датчика	Режим работы	Применение
	230 В~	27 В= (от шины SCS)			
ЭНЕРГОЭФФЕКТИВНЫЕ ВЫКЛЮЧАТЕЛИ			Инфракрасное излучение (ИК) и ультразвуковые волны		Офисы Жилое помещение (кухня, гостиная и т. д.)
ДАТЧИКИ ДВИЖЕНИЯ			Ультразвуковые волны		Коридор Туалет



ЭКО РЕЖИМ

Освещение включается вручную, а выключается автоматически, когда в помещении никого нет. Встроенный датчик реагирует на присутствие людей и на уровень освещенности в помещении.



АВТО РЕЖИМ

Автоматическое включение и выключение освещения. Встроенный датчик реагирует на присутствие людей и на уровень освещенности в помещении.



**ПОЛНЫЙ КОНТРОЛЬ
ПОТРЕБЛЕНИЯ И
ПРОИЗВОДСТВА
ЭЛЕКТРОЭНЕРГИИ**

Посредством Сенсорных панелей возможно отслеживать как потребление электроэнергии, воды и газа, так и производство электричества и горячей воды, получаемых от работы **солнечных батарей и солнечных нагревателей**

Параметры отображаемой информации:

- тип контролируемого потребления
- тип меню (показатели или график)
- период (день, месяц, год)

Эта информация поможет более эффективно использовать устройства, **сократить расходы на электроэнергию и избежать поломок оборудования.**

*Сенсорная панель
График уровня потребления*

**ЭКОНОМИЯ
ДО
15%**



Термоконтроль по зонам

**ОТОПЛЕНИЕ В НУЖНЫЙ
МОМЕНТ**

Благодаря системе Температурного контроля BTicino (как традиционного, так и системы MY HOME) возможно:

- выбрать нужную температуру в каждой комнате
- распределить температуру по зонам

- активировать систему отопления только при необходимости (например, при открытом окне отопление автоматически отключается)

Кроме того, благодаря зонному термоконтролю, здание **повышает свою энергоэффективность** и экономит расходы пользователя.

**ЭКОНОМИЯ
ДО
30%**



НОВЫЕ ДИММЕРЫ

Управление всеми типами нагрузок

➤ Новые диммеры ВТісіпo
соответствуют всем требованиям
современного помещения:

- **управляемые нагрузки** - решение для современных светильников
- **мощность** - уменьшение минимальной требуемой мощности для возможности использования энергоэффективных ламп
- **исключительная свобода** - управление различными типами нагрузок с помощью одного диммера
- **универсальная технология** - в серии представлены диммеры как традиционные 230 В~, так и из предложения MY HOME



УНИВЕРСАЛЬНЫЕ

Управление лампами накаливания, галогенными энергосберегающими, а также галогенными с трансформатором (ферромагнитным или электронным) и без.



БАЛЛАСТ 0-10 В

Диммер для люминесцентных ламп и светодиодов с балластом 0-10 В



Энергосберегающие
Галогенные
энергосберегающие



Галогенные
с электронным
трансформатором



Галогенные
с ферромагнитным
трансформатором



Галогенные
230 В~



Лампы
накаливания
230 В~



Люминесцентные
балласт
0-10 В

ТИП
НАГРУЗКИ

АКТИВНАЯ



АКТИВНАЯ - ЕМКОСТНАЯ



АКТИВНАЯ -
ИНДУКТИВНАЯ



УНИВЕРСАЛЬНАЯ



БАЛЛАСТ 0-10 В



2 типа эргономии

Широкий выбор встраиваемых диммеров с поворотным или кнопочным управлением: в одно- или двухмодульной версии.

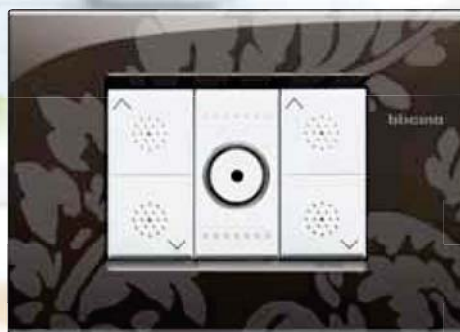

ПОВОРОТНЫЕ ДИММЕРЫ

Привычные устройства в эргономичном дизайне для точной регулировки освещенности.



КНОПОЧНЫЕ ДИММЕРЫ

Включать, выключать и регулировать освещенность легким нажатием.

БЕСПРОВОДНАЯ СВОБОДА

Радиотехнология ZigBee®: простота и легкость домашней автоматизации

➤ Система автоматизации MY HOME на радиочине ZigBee® позволяет реализовывать современные решения по управлению освещением, рольставнями и технической охране помещения (утечка газа или воды)

➤ Благодаря радиотехнологии ZigBee® и работе устройств от батареек, добавление новых элементов управления в электрическую инфраструктуру не составит труда.

➤ Применение технологии ZigBee позволяет устанавливать систему автоматизации MY HOME на радиочине даже в больших помещениях, где есть перегородки.



Радиодиммер



Радиопульт для управления освещением, жалюзи и рольставнями





■ **ЛЕГКОСТЬ СОЗДАНИЯ**

Возможность создать новую систему, с функциями автоматизации, используя в том числе существующую электрическую инфраструктуру.

■ **РАСШИРЕНИЕ СУЩЕСТВУЮЩЕЙ ЭЛЕКТРОСИСТЕМЫ:**

Расширение традиционной электрической системы, не требующее проведения ремонтных работ в помещении.

■ **ИНТЕГРАЦИЯ С MY HOME:**

Радиоустройства позволяют расширить шинную систему Автоматизации MY HOME даже в помещении, где не проложена витая пара.



Радиоуправляющее устройство для рольставен и жалюзи



Управляющее устройство ВКЛ/ВЫКЛ для источников света



Сценарный радиовыключатель для одновременного управления освещением и рольставнями

БЕСПРОВОДНАЯ СВОБОДА

ВОЗМОЖНЫЕ ФУНКЦИИ

Система радио ZigBee® позволяет реализовать систему домашней автоматизации с использованием следующих функций:

- включение/выключение и регулировка освещения
- автоматизация рольставен, жалюзи или моторизированных дверей
- одновременное активирование нескольких устройств (сценарии)
- управление технической сигнализацией для защиты дома в случае утечки газа или воды

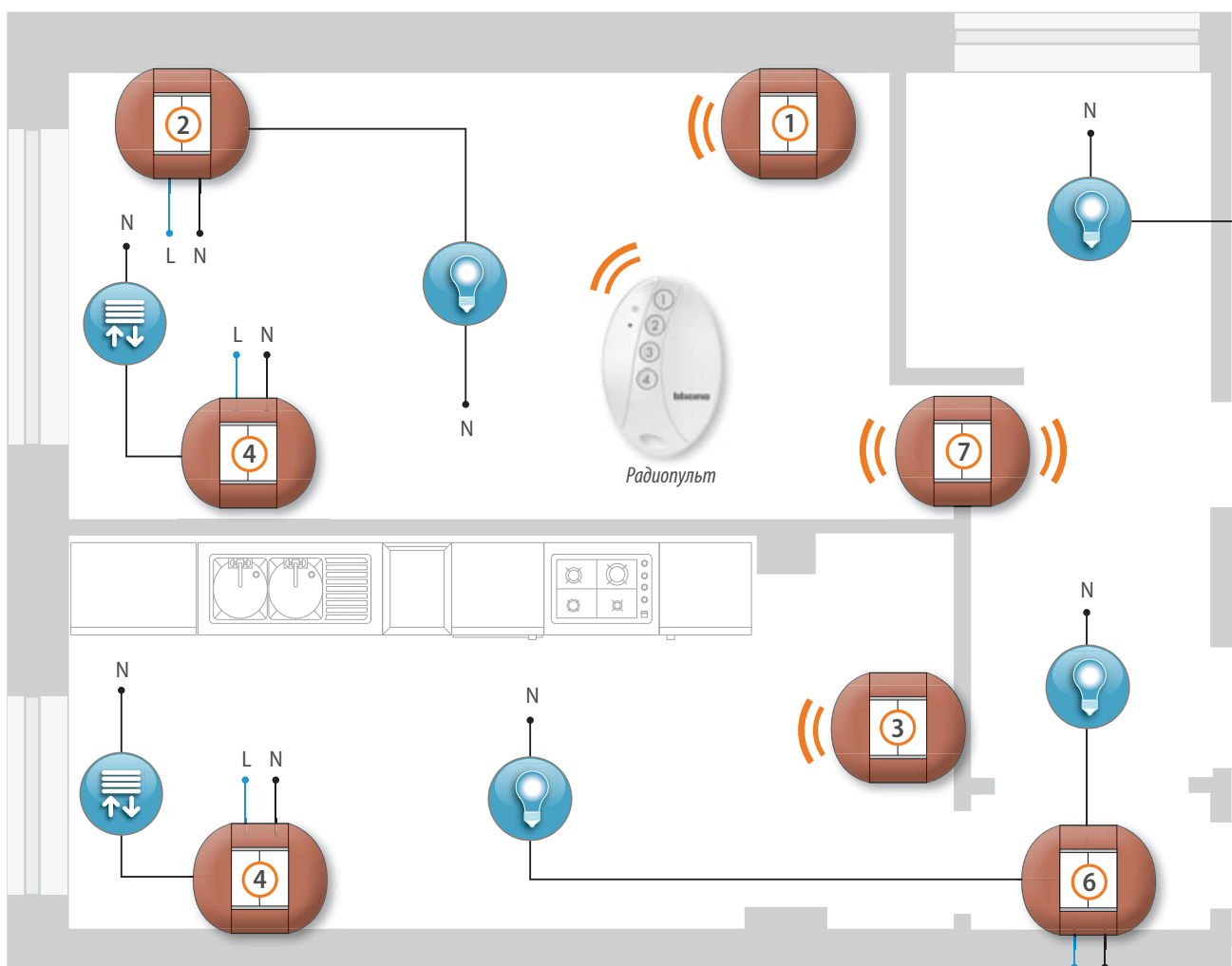

1 Управляющее устройство Диммера



2 Радиодиммер



3 Управляющее устройство для активатора приводов



4 Активирующее устройство для приводов



5 Управляющее устройство освещения

УСТРОЙСТВА

Три типа устройств:

- активирующие устройства для непосредственного управления электрическими нагрузками
- управляющие устройства, питаемые от батареек, возможно устанавливать их в любом месте
- интерфейсные устройства для взаимодействия с проводной системой MY HOME и устройствами технической сигнализации



ТЕХНОЛОГИЯ РАДИО ZIGBEE® (*)

Стандарт протокола связи для беспроводных сетей ZigBee® признан во всем мире и гарантирует гибкость использования и высокую производительность. Устройства ZigBee® не создают никаких помех в работе других беспроводных устройств, ранее установленных в системе (охранная сигнализация, компьютеры, сети передачи данных, Wi-Fi и т. д.).



ПРОСТОЕ И БЫСТРОЕ КОНФИГУРИРОВАНИЕ

Для настройки устройств системы не требуется специального инструмента или ПО. Чтобы объединить все устройства сети ZigBee® достаточно простого нажатия на соответствующую кнопку на каждом устройстве.



Примечание (*): ZigBee® – стандарт протокола связи для радиочастотных беспроводных сетей, права принадлежат разработчику

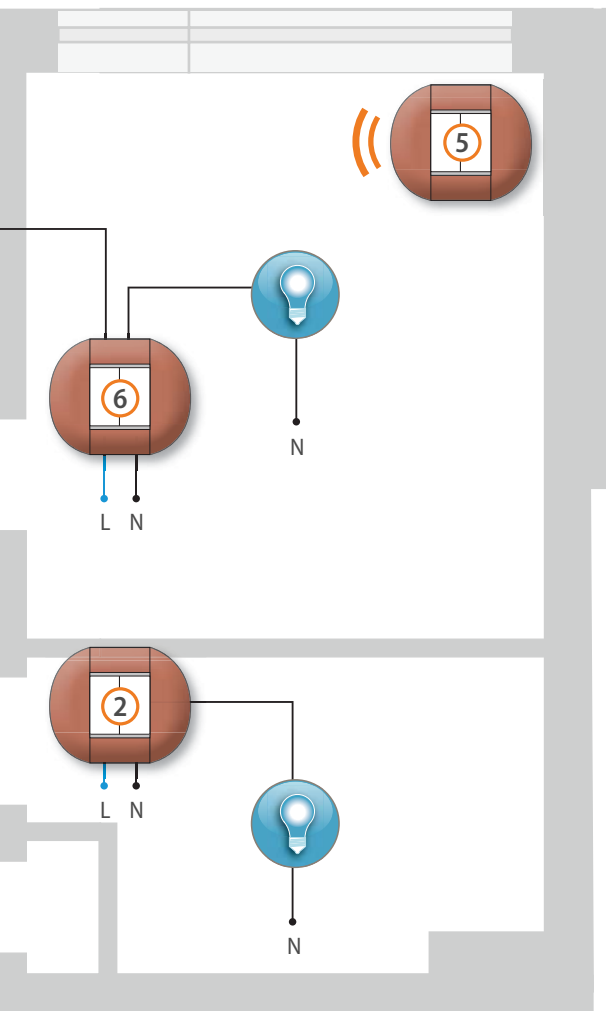

6 Активирующее устройство освещения

7 Сценарный радиовыключатель



НОВЫЕ ВСТРАИВАЕМЫЕ ДОМОФОНЫ И МУЛЬТИМЕДИЙНЫЕ РЕШЕНИЯ

Единый стиль для внутренних видеоустройств и мультимедийные решения для большего комфорта

ВИДЕОДИСПЛЕЙ С ФУНКЦИЕЙ HANDS-FREE

- Возможность выбора цвета лицевой панели для Видеодомофона: Белый, Алюминий или Антрацит для идеального соответствия Вашему вкусу и интерьеру.
- Интегрированный в систему MY HOME, Видеодисплей превращается в устройство контроля домашней системы автоматизации
- Экранное меню открывает доступ к простому и интуитивно понятному управлению.



Видеодисплей и декоративная рамка нового дизайна

Новый активатор:
домашняя
автоматизация стала
еще более доступной

УНИФИЦИРОВАННОЕ РЕШЕНИЕ ДЛЯ СВЕТА И ПРИВодОВ

Новый активатор с функциями управляющего устройства - прекрасная альтернатива двум отдельным устройствам. Одно универсальное устройство может управлять как светом, так и приводами, что упрощает выбор и установку для небольших систем.



Активатор



Видеоразъем RCA и аудиоразъем с коннектором jack 3,5

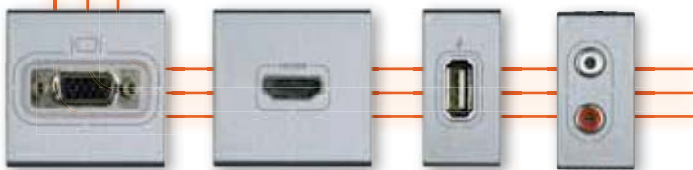

Видеоразъем с коннектором HD15 (VGA)

Аудио- и видеоразъем с коннектором HDMI

Разъем USB для передачи данных

Аудиоразъем с коннектором RCA

АУДИО- И ВИДЕОРАЗЪЕМЫ LIVINGLIGHT

Новая гамма включает в себя специализированные разъемы для распределения сигналов аудио и видео и подключения цифровых устройств, таких как: компьютер, электронные книги, стерео системы и т. д.

MY HOME

Современные цифровые технологии с LIVINGLIGHT

СОВРЕМЕННЫЕ ЭЛЕКТРИЧЕСКИЕ СИСТЕМЫ

MY HOME BTicino -
высокотехнологичная система
домашней автоматизации, которая
позволяет реализовывать самые

современные электрические
сети с точки зрения комфорта,
безопасности, экономии
электроэнергии, аудио/видео
коммуникации, а также локального
и дистанционного контроля.

ОТКРЫТАЯ СИСТЕМА

MY HOME позволяет интегрировать
продукты других производителей,
а также взаимодействие с внешним
миром посредством протокола
TCP/IP.



РАСПРЕДЕЛЕНИЕ ЭНЕРГИИ

- Температурный контроль
- Распределение нагрузок
- Активация нагрузок по графику



БЕЗОПАСНОСТЬ

- Охранная сигнализация
- Техническая сигнализация
- Удаленный контроль
- Автоматическое восстановление питания
- Видеонаблюдение



КОМФОРТ

- Автоматизация освещения
- Управление приводами
- Звуковая трансляция
- Система радио ZigBee®

НОВИНКА

2 ТЕХНОЛОГИИ

- Шинная технология SCS
- Технология радио ZigBee®



ЛОКАЛЬНЫЙ КОНТРОЛЬ И ИНТЕГРАЦИЯ

- Активация сценариев
- Локальное управление с сенсорного экрана и ПК
- Интеграция новых устройств

УДАЛЕННЫЙ КОНТРОЛЬ

- Удаленный контроль с использованием WEB сервера

ВИДЕОДОМОФОНИЯ

- Возможность управления функциями дома
- Локальное видеонаблюдение

НОВИНКА

В ОТЕЛЕ, КАК ДОМА

Полноценное предложения для современного оснащения гостиничного номера

- Пристальное внимание к запросам клиента:
- легкое обслуживание системы
- комфорт
- простота использования функций и устройств

Ваши клиенты захотят вернуться к Вам вновь.

Специальное предложение BTicino для отелей позволит гостям почувствовать себя как дома.



Устанавливаются внутри номера: Сигнальная кнопка с символами "Не беспокоить - Уберите пожалуйста номер" и карточный выключатель.

МОМЕНТАЛЬНЫЙ КОМФОРТ

Сразу после активации карточного выключателя, в распоряжении клиента все функции для комфортного пребывания. Чтобы спокойно отдыхать достаточно нажать кнопку "Не беспокоить"



Устанавливаются снаружи у двери номера: Сигнальный держатель с символами "Не беспокоить - Уберите пожалуйста номер" и Звонок.



ОСОБЕННОЕ ВНИМАНИЕ К БЕЗОПАСНОСТИ

Лампы с ночной подсветкой, кнопка сигнализации со шнуром и защищенная розетка для электробритв гарантируют максимальную безопасность в любых ситуациях.



Розетка для электробритве

ПРИЯТНАЯ АТМОСФЕРА ОДНИМ ЖЕСТОМ

Сценарный выключатель MY HOME, установленный рядом с кроватью, поможет создать комфортную атмосферу, регулируя освещенность, температуру, жалюзи и гардины.



Сценарный выключатель MY HOME

ЛЕГКО ПОНЯТЬ КАЖДУЮ ФУНКЦИЮ

Набор специальных маркировок с подсвечивающимися символами сделает каждое устройство и функцию интуитивно понятными для пользователя.



Кнопки регулировки
открытия/закрытия гардин,
управления прикроватным
бра или настольной лампой

РАБОТА, ДОСУГ И МУЛЬТИМЕДИЙНЫЕ РЕШЕНИЯ

Серия коннекторов, предназначенных для подключения аудио/видео устройств и доступа в Интернет.



Коннекторы HDMI и USB для
подключения электронных
носителей, таких как DVD,
цифровые фотоаппараты
и MP3 проигрыватели.

ВАРИАНТЫ МОНТАЖА

LIVINGLIGHT предлагает решения для монтажа, адаптированные к любым техническим потребностям, в то же время сохраняя функциональность и прекрасный внешний вид.

МОНТАЖ В СУХИЕ ПЕРЕГОРОДКИ



КОМПАКТНЫЙ МОНТАЖ



МОНТАЖ В БЕТОННЫЕ СТЕНЫ



НАКЛАДНОЙ МОНТАЖ



МОНТАЖ ВО ВЛАГОЗАЩИТНОМ КОРПУСЕ И НАСТОЛЬНАЯ УСТАНОВКА



НОВЫЙ СУППОРТ 2 МОДУЛЯ

ЕДИНЫЙ СУППОРТ

Предназначенный для монтажа как овальных, так и прямоугольных декоративных рамок.

Для монтажа LIVINGLIGHT AIR используйте специальный суппорт.

2 ВАРИАНТА:

- установка на винтах LN4702M
- установка на захватах LN4702MG

ЗАЩИТНАЯ КРЫШКА

Применяется во время осуществления всех этапов монтажа для защиты механизма от строительной пыли, краски и механических повреждений.



МНОГОПОСТОВАЯ УСТАНОВКА МЕЖОСЕВОЕ РАССТОЯНИЕ 71 ММ:

Пример соединения суппортов для многопостового монтажа.

МОНТАЖ: НЕМЕЦКИЙ СТАНДАРТ

LIVING LIGHT

Монтаж устройств серии производится в стандартные монтажные коробки с использованием суппортов на 2 модуля. Установка декоративной рамки на Ваш выбор, овальной или прямоугольной формы, завершает процесс.

Стандартные монтажные коробки

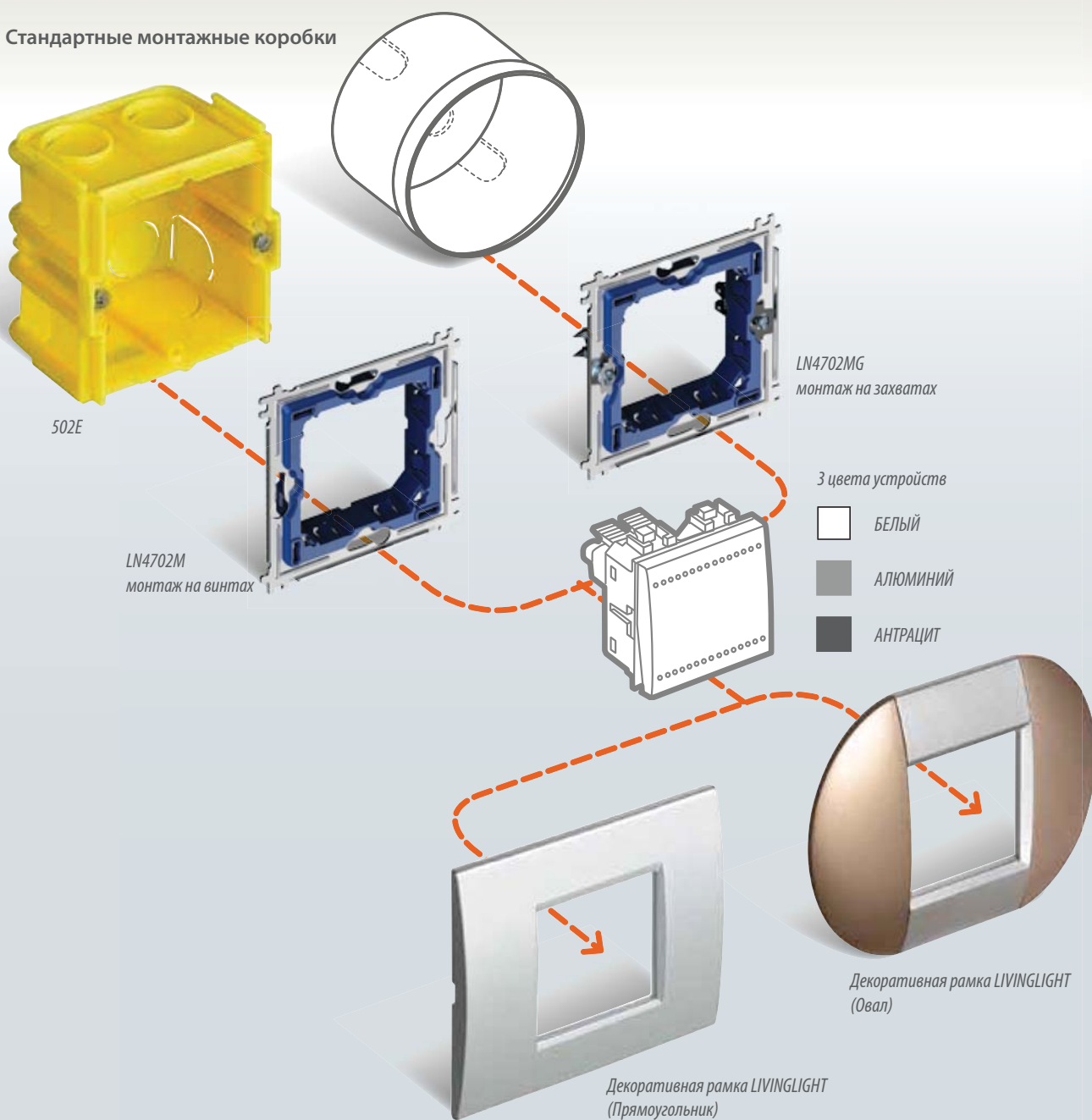

Стандартные монтажные коробки

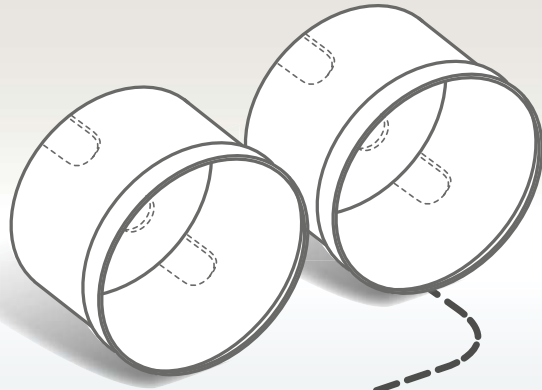

502E

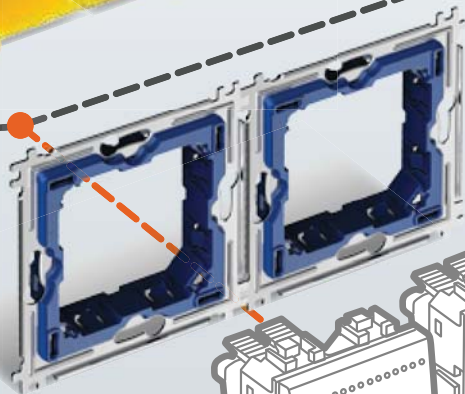

соединенные суппорты
арт. LN4702M, монтаж
на винтах

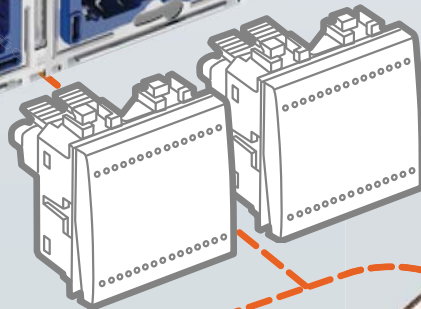

3 цвета устройств

- БЕЛЫЙ
- АЛЮМИНИЙ
- АНТРАЦИТ

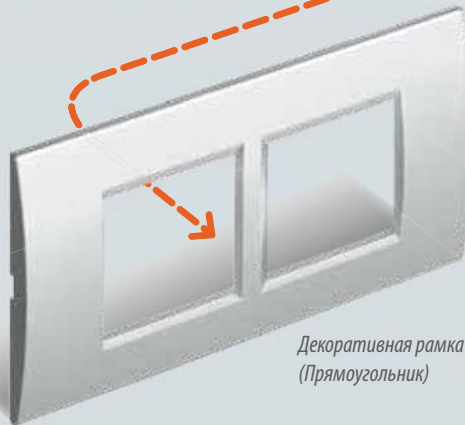

Декоративная рамка LIVINGLIGHT
(Прямоугольник)



Декоративная рамка LIVINGLIGHT
(Овал)

МОНТАЖ: ИТАЛЬЯНСКИЙ СТАНДАРТ

LIVING-LIGHT

Монтаж устройств серии производится в стандартные монтажные коробки с использованием суппортов на 2, 3, 4, 7 или 3+3 модуля.

Установка декоративной рамки на Ваш выбор, овальной или прямоугольной формы, завершает процесс.

LIVING-LIGHT^{AIR}

LIVINGLIGHT AIR отличается минимальной толщиной установки: как декоративной рамки, так и устройств.

- Для монтажа используются традиционные монтажные коробки на 3, 4, 7 и 3+3 модуля. Исключение составляет - 2-х модульная установка, для которой необходима специальная монтажная коробка (арт. 502W для бетонных стен и арт. PB502W для сухих перегородок).

Совет:

- новая установка: рекомендуется использовать специальный адаптер для увеличения полезной глубины коробки
- существующая установка: убедитесь, что минимальная глубина коробки - 50 мм.

АДАПТЕРЫ ДЛЯ МОНТАЖНЫХ КОРОБОК: УНИВЕРСАЛЬНОЕ РЕШЕНИЕ ДЛЯ ВСЕХ СЕРИЙ ВТИСІНО

Для легкого и быстрого подключения разработаны специальные адаптеры, увеличивающие глубину монтажной коробки.

Существуют варианты для коробок, устанавливаемых в бетонные стены: 3-4-7 и 3+3 модулей. Применяются при большом количестве проводов, либо при большой глубине подключаемого устройства.

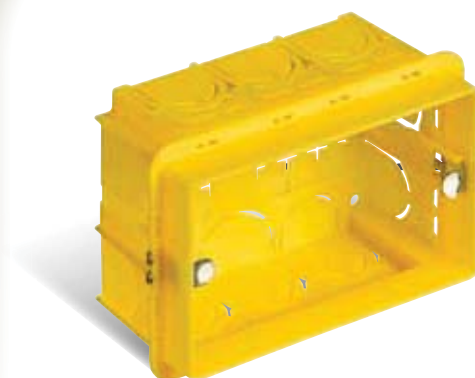

503E для бетонных стен

Стандартные монтажные
коробки

PB503 для сухих перегородок



Арт. 503E

Арт. 503SES - АДАПТЕР

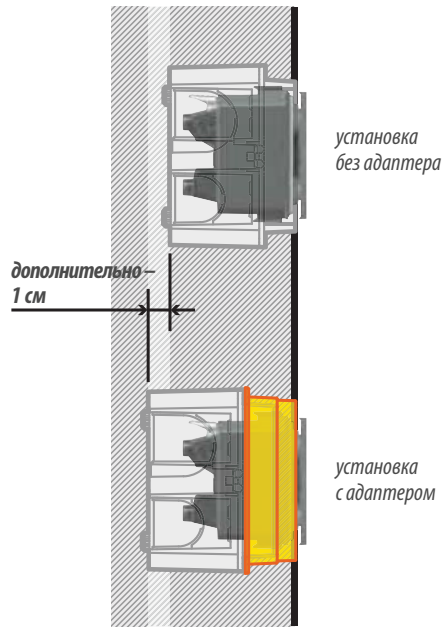
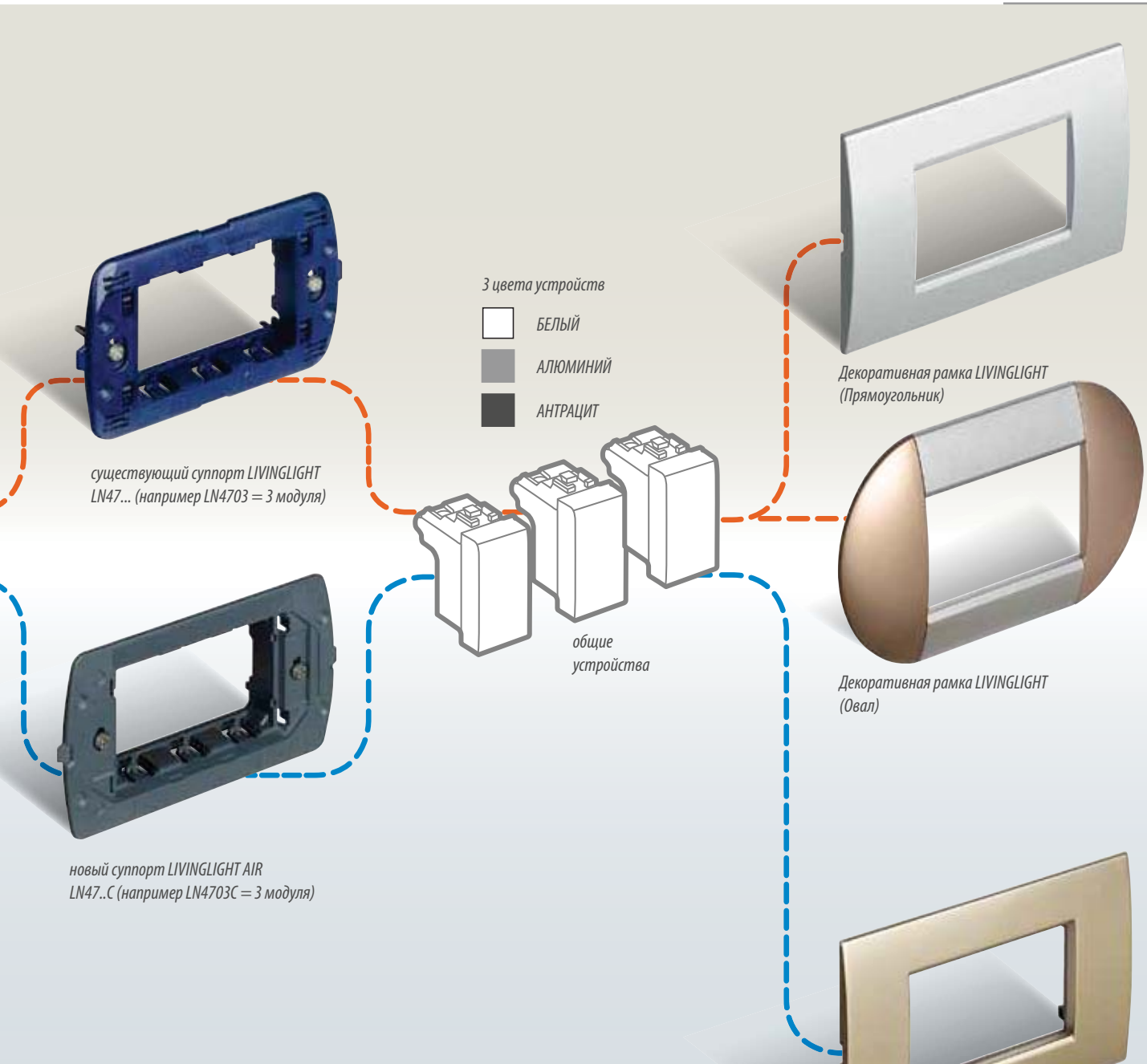

LIVINGLIGHT:

Декоративные рамки немецкого стандарта



2 модуля



2 + 2 модуля



2 + 2 + 2 модуля



2 + 2 + 2 + 2 модуля

МЕЖОСЕВОЕ РАССТОЯНИЕ - 71 ММ

- Декоративные рамки формы овала или прямоугольника предназначены для горизонтальной или вертикальной установки

Декоративные рамки итальянского стандарта



2 модуля



3 модуля



4 модуля

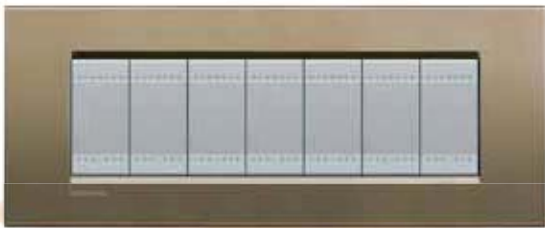

7 модулей



3 + 3 модуля

	МОДУЛЬНОСТЬ								
	Итальянский стандарт					Немецкий стандарт межосевое расстояние 71 мм			
	2	3	4	7	3+3	2+2	2+2+2	2+2+2+2	
 КВАДРАТ	<input checked="" type="checkbox"/>	<input checked="" type="checkbox"/>	<input checked="" type="checkbox"/>	<input checked="" type="checkbox"/>	<input checked="" type="checkbox"/>	<input checked="" type="checkbox"/>	<input checked="" type="checkbox"/>	<input checked="" type="checkbox"/>	
 ОВАЛ	<input checked="" type="checkbox"/>	<input checked="" type="checkbox"/>	<input checked="" type="checkbox"/>	<input checked="" type="checkbox"/>	<input checked="" type="checkbox"/>	<input checked="" type="checkbox"/>	<input checked="" type="checkbox"/>	<input checked="" type="checkbox"/>	
 AIR	<input checked="" type="checkbox"/>	<input checked="" type="checkbox"/>	<input checked="" type="checkbox"/>	<input checked="" type="checkbox"/>	<input checked="" type="checkbox"/>	<input type="checkbox"/>	<input type="checkbox"/>	<input type="checkbox"/>	

Доступны Не доступны



СОДЕРЖАНИЕ

ЭЛЕКТРОУСТАНОВОЧНОЕ
ОБОРУДОВАНИЕ

Базовые элементы управления _____	46
Клавиши _____	47
Специальные элементы управления _____	50
Реле и таймеры _____	51
Светорегуляторы _____	52
Энергоэффективные управляющие устройства _____	53
Температурный контроль и Детекторы газа _____	54
Розетки итальянский стандарт _____	55
Розетки различных стандартов _____	56
Розетки TV, FM, SAT и Разъемы RJ _____	57
Телефонные и специальные разъемы _____	58
Акустические и оптические устройства сигнализации _____	59
Аварийные лампы _____	60
Электрические устройства защиты _____	61
Заглушки _____	61
Светодиоды для подсветки _____	62
Защитные крышки и аксессуары _____	63
Адаптеры для расширения монтажных коробок _____	63
Клавиши и декоративные рамки KRISTALL _____	64

Примечание: артикулы, выделенные **оранжевым** цветом – новая продукция (напр. **N4001N**).

БАЗОВЫЕ ЭЛЕМЕНТЫ УПРАВЛЕНИЯ

ТРАДИЦИОННЫЕ ВЫКЛЮЧАТЕЛИ



N4001N N4001M2N



NT4001N NT4001M2N



L4001N L4001M2N L4001/O

Описание		ВИНТОВЫЕ КЛЕММЫ		АВТОМАТИЧЕСКИЕ КЛЕММЫ	
		1 модуль	2 модуля	1 модуль	2 модуля
		Артикул	Артикул	Артикул	Артикул
ВЫКЛЮЧАТЕЛЬ 1P 16 A 250 В~	□	N4001N	N4001M2N	N4001A	N4001M2A
	■	NT4001N	NT4001M2N	NT4001A	NT4001M2A
	■	L4001N	L4001M2N	L4001A	L4001M2A
	○	L4001/O	-	LN4001A	-
ПЕРЕКЛЮЧАТЕЛЬ НА 2 НАПРАВЛЕНИЯ 1P 16 A 250 В~	□	N4003N	N4003M2N	N4003A	N4003M2A
	■	NT4003N	NT4003M2N	NT4003A	NT4003M2A
	■	L4003N	L4003M2N	L4003A	L4003M2A
	○	L4003/O	-	LN4003A	-
ПЕРЕКЛЮЧАТЕЛЬ ПРОМЕЖУТОЧНЫЙ 1P 16 A 250 В~	□	N4004N	N4004M2N	-	-
	■	NT4004N	NT4004M2N	-	-
	■	L4004N	L4004M2N	-	-
	○	LN4004	-	-	-
КНОПКА 1P (NO) 10 A 250 В~	□	N4005N	N4005M2N	N4005A	N4005M2A
	■	NT4005N	NT4005M2N	NT4005A	NT4005M2A
	■	L4005N	L4005M2N	L4005A	L4005M2A
	○	L4005/O	-	LN4005A	-

Примечание: выключатели без клавиши должны комплектоваться клавишами со стр. 49-50
Для выключателей с клавишами: клавиши могут быть заменены на другие (см. стр. 49-50)

АКСИАЛЬНЫЕ ВЫКЛЮЧАТЕЛИ



N4051A N4051M2A



NT4051A NT4051M2A



L4051A L4051M2A

Описание		АВТОМАТИЧЕСКИЕ КЛЕММЫ	
		1 модуль	2 модуля
		Артикул	Артикул
ВЫКЛЮЧАТЕЛЬ 1P 16 A 250 В~	□	N4051A	N4051M2A
	■	NT4051A	NT4051M2A
	■	L4051A	L4051M2A
ПЕРЕКЛЮЧАТЕЛЬ НА 2 НАПРАВЛЕНИЯ 1P 16 A 250 В~	□	N4053A	N4053M2A
	■	NT4053A	NT4053M2A
	■	L4053A	L4053M2A
ПЕРЕКЛЮЧАТЕЛЬ ПРОМЕЖУТОЧНЫЙ* 1P 16 A 250 В~	□	N4054	N4054M2
	■	NT4054	NT4054M2
	■	L4054	L4054M2
КНОПКА** 1P (NO) 10 A 250 В~	□	N4055A	N4055M2A
	■	NT4055A	NT4055M2A
	■	L4055A	L4055M2A

Примечание: Клавиши аксиальных выключателей могут быть заменены на другие (см. стр. 51)

* Аксиальные промежуточные выключатели оснащены винтовыми клеммами

** **Примечание:** Для удобства монтажа, при 3-х модульной установке с накладкой AIR, а также при комбинации с интерфейсом MN BASIC рекомендуется использовать монтажную коробку большей глубины.

ПРИМЕЧАНИЕ: A= НАПРЯЖЕНИЕ ДЛЯ ЛАМП НАКАЛИВАНИЯ И ЛЮМИНЕСЦЕНТНЫХ

□ Белый

■ Алюминий

■ Антрацит

○ Без клавиши

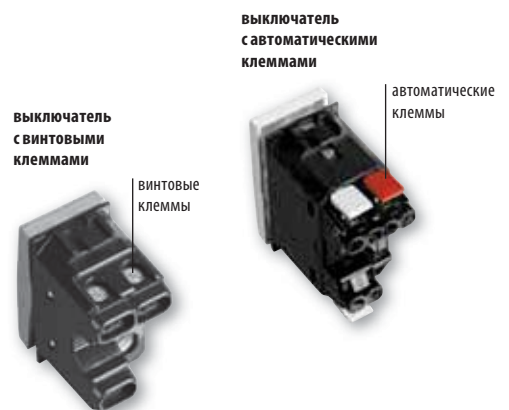

КЛАВИШИ ДЛЯ ТРАДИЦИОННЫХ ВЫКЛЮЧАТЕЛЕЙ

КЛАВИШИ ДЛЯ 1 ФУНКЦИИ



		КЛАВИШИ С ПОДСВЕТКОЙ		
		1 модуль	2 модуля	3 модуля
Описание		Артикул	Артикул	Артикул
КЛАВИШИ С ПОДСВЕТКОЙ	<input type="checkbox"/>	N4915N	N4915M2N	N4915M3N
	<input type="checkbox"/>	NT4915N	NT4915M2N	NT4915M3N
	<input type="checkbox"/>	L4915N	L4915M2N	L4915M3N
КЛАВИШИ С ПОДСВЕТКОЙ ВЫСОКОЙ ЯРКОСТИ	<input type="checkbox"/>	N4915LN	N4915M2LN	N4915M3LN

Примечание: данные клавиши предназначены для комплектации выключателей без клавиш



N4915N

NT4915N

L4915N



N4915LN

		КЛАВИШИ С РАССЕИВАТЕЛЕМ И ПОДСВЕЧИВАЮЩИМСЯ СИМВОЛОМ	
		1 модуль	2 модуля
Описание		Артикул	Артикул
КЛАВИША С СИМВОЛОМ "ЛАМПА"	<input type="checkbox"/>	N4915AN	N4915M2AN
	<input type="checkbox"/>	NT4915AN	NT4915M2AN
	<input type="checkbox"/>	L4915AN	L4915M2AN
КЛАВИША С СИМВОЛОМ "ПОДСВЕТКА ЛЕСТНИЦ"	<input type="checkbox"/>	N4915BN	N4915M2BN
	<input type="checkbox"/>	NT4915BN	NT4915M2BN
	<input type="checkbox"/>	L4915BN	L4915M2BN
КЛАВИША С СИМВОЛОМ "ЗВОНОК"	<input type="checkbox"/>	N4915DN	N4915M2DN
	<input type="checkbox"/>	NT4915DN	NT4915M2DN
	<input type="checkbox"/>	L4915DN	L4915M2DN
КЛАВИША С СИМВОЛОМ "КЛЮЧ"	<input type="checkbox"/>	N4915FN	N4915M2FN
	<input type="checkbox"/>	NT4915FN	NT4915M2FN
	<input type="checkbox"/>	L4915FN	L4915M2FN
КЛАВИША С СИМВОЛОМ "СВЕТОРЕГУЛЯТОР"	<input type="checkbox"/>		N4915M2ADN
	<input type="checkbox"/>		NT4915M2ADN
	<input type="checkbox"/>		L4915M2ADN
КЛАВИША С СИМВОЛОМ "НЕ БЕСПОКОИТЬ"	<input type="checkbox"/>	N4915DD	
	<input type="checkbox"/>	NT4915DD	
	<input type="checkbox"/>	L4915DD	
КЛАВИША С СИМВОЛОМ "УБОРКА КОМНАТЫ"	<input type="checkbox"/>	N4915MR	
	<input type="checkbox"/>	NT4915MR	
	<input type="checkbox"/>	L4915MR	



NT4915AN

NT4915BN

NT4915DN



NT4915FN

NT4915M2ADN



NT4915DD

NT4915MR

Примечание: данные клавиши предназначены для комплектации выключателей без клавиш или для замены клавиши, поставляемой в комплекте.

Примечание: Базовые элементы управления возможно комплектовать клавишами с персонализированными рассеивателями для 1 функции из раздела MY HOME (стр. 91)

КЛАВИШИ ДЛЯ ТРАДИЦИОННЫХ ВЫКЛЮЧАТЕЛЕЙ

		КЛАВИШИ С ПОДСВЕТКОЙ ДЛЯ КВАДРАТНЫХ РАМОК СЕРИИ "МЕТАЛЛ" И РАМКИ "СЕРЕБРО"		
		1 модуль	2 модуля	3 модуля
Название рамки		Артикул	Артикул	Артикул
ЗОЛОТО	○	LN4931OA	LN4931M2OA	LN4931M3OA
БРОНЗА	○	LN4931BZ	LN4931M2BZ	LN4931M3BZ
НИКЕЛЬ	○	LN4931NS	LN4931M2NS	LN4931M3NS
СЕРЕБРО	○	LN4931AG	LN4931M2AG	LN4931M3AG



LN4931OA



LN4931BZ



LN4931NS



LN4931AG

		КЛАВИШИ С ПОДСВЕТКОЙ ДЛЯ ОВАЛЬНЫХ РАМОК СЕРИИ "МЕТАЛЛ"		
		1 модуль	2 модуля	3 модуля
Название рамки		Артикул	Артикул	Артикул
ЗОЛОТО	○	LN4931OC	LN4931M2OC	LN4931M3OC
СТАЛЬ	○	LN4931AC	LN4931M2AC	LN4931M3AC
ТИТАН	○	LN4931TC	LN4931M2TC	LN4931M3TC
ХРОМ	○	LN4931CR	LN4931M2CR	LN4931M3CR



LN4931OC



LN4931AC



LN4931TC



LN4931CR

КЛАВИШИ ДЛЯ АКСИАЛЬНЫХ ВЫКЛЮЧАТЕЛЕЙ

Описание	КЛАВИШИ С РАССЕИВАТЕЛЕМ И ПОДСВЕЧИВАЮЩИМСЯ СИМВОЛОМ	
	1 модуль	2 модуля
Описание	Артикул	Артикул
КЛАВИША С СИМВОЛОМ "ЛАМПА"	<input type="checkbox"/> N4916A	N4916M2A
	<input type="checkbox"/> NT4916A	NT4916M2A
	<input type="checkbox"/> L4916A	L4916M2A
КЛАВИША С СИМВОЛОМ "ПОДСВЕТКА ЛЕСТНИЦ"	<input type="checkbox"/> N4916B	N4916M2B
	<input type="checkbox"/> NT4916B	NT4916M2B
	<input type="checkbox"/> L4916B	L4916M2B
КЛАВИША С СИМВОЛОМ "ЗВОНОК"	<input type="checkbox"/> N4916D	N4916M2D
	<input type="checkbox"/> NT4916D	NT4916M2D
	<input type="checkbox"/> L4916D	L4916M2D
КЛАВИША С СИМВОЛОМ "КЛЮЧ"	<input type="checkbox"/> N4916F	N4916M2F
	<input type="checkbox"/> NT4916F	NT4916M2F
	<input type="checkbox"/> L4916F	L4916M2F



Примечание: данные клавиши могут заменять клавиши, поставляемые в комплекте.

Описание	КЛАВИШИ С РАССЕИВАТЕЛЕМ	
	1 модуль	2 модуля
Описание	Артикул	Артикул
КЛАВИШИ С РАССЕИВАТЕЛЕМ (ВОЗМОЖНОСТЬ ЗАМЕНЫ РАССЕИВАТЕЛЯ НА ПЕРСОНАЛИЗИРОВАННЫЙ)	<input type="checkbox"/> N4916T	N4916M2T
	<input type="checkbox"/> NT4916T	NT4916M2T
	<input type="checkbox"/> L4916T	L4916M2T



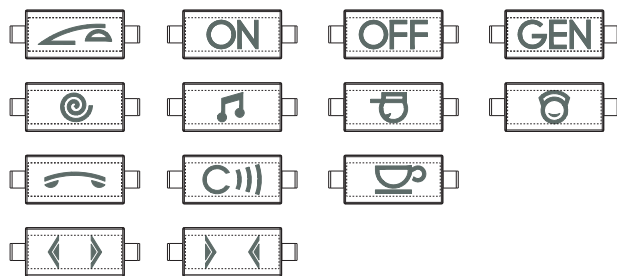

Примечание: данные клавиши могут заменять клавиши, поставляемые в комплекте.

Описание	РАССЕИВАТЕЛИ	
	Артикул	
НАБОР РАССЕИВАТЕЛЕЙ (ПО 5 ШТ КАЖДОГО ВИДА)	<input type="checkbox"/> N4916KIT	
	<input type="checkbox"/> NT4916KIT	
	<input type="checkbox"/> L4916KIT	



СПЕЦИАЛЬНЫЕ ЭЛЕМЕНТЫ УПРАВЛЕНИЯ



Артикул	ВЫКЛЮЧАТЕЛИ ДВУХПОЛЮСНЫЕ
<input type="checkbox"/> N4002N <input type="checkbox"/> NT4002N <input type="checkbox"/> L4002N	 Выключатель 2P 20 АХ 250 В~
<input type="checkbox"/> N4011 <input type="checkbox"/> NT4011 <input type="checkbox"/> L4011	 Выключатель 2P 32 А – 250 В~



ВЫКЛЮЧАТЕЛИ С КЛЮЧОМ	
<input type="checkbox"/> N4012 <input type="checkbox"/> NT4012 <input type="checkbox"/> L4012	 Выключатель 2P 16 А 250 В~ с ключом – ключ может быть извлечен как из положения ON, так и из положения OFF – для каждого устройства ключи разные
<input type="checkbox"/> N4012C* <input type="checkbox"/> NT4012C* <input type="checkbox"/> L4012C*	 Выключатель 2P 16 А 250 В~ с ключом – см. выше – одинаковый ключ для всех устройств

*ПРИМЕЧАНИЕ: Артикул под заказ

ПЕРЕКЛЮЧАТЕЛЬ НА ДВА НАПРАВЛЕНИЯ С КЛЮЧОМ	
<input type="checkbox"/> N4022 <input type="checkbox"/> NT4022 <input type="checkbox"/> L4022	 Переключатель на два направления 1P 16 А 250 В~ с ключом – ключ может быть извлечен как из положения ON, так и из положения OFF – для каждого устройства ключи разные
<input type="checkbox"/> N4022C* <input type="checkbox"/> NT4022C* <input type="checkbox"/> L4022C*	 Переключатель на два направления 1P с ключом – см. выше – одинаковый ключ для всех устройств

*ПРИМЕЧАНИЕ: Артикул под заказ

ПЕРЕКЛЮЧАТЕЛЬ 16 А, 250 В~	
<input type="checkbox"/> N4027 <input type="checkbox"/> NT4027 <input type="checkbox"/> L4027	 2-х кнопочный переключатель 1P, 1-0-2



ПРЕРЫВАТЕЛЬ	
<input type="checkbox"/> N4391 <input type="checkbox"/> NT4391 <input type="checkbox"/> L4391	 Прерыватель, 2 контакта, 10 А, 48 В (используется с замыкателем 2124N)
<input type="checkbox"/> 2124N	 Замыкатель для L/N/NT439



Артикул	ПОВОРОТНЫЙ ПЕРЕКЛЮЧАТЕЛЬ
<input type="checkbox"/> N4016 <input type="checkbox"/> NT4016 <input type="checkbox"/> L4016	 4-позиционный переключатель для управления кондиционерами, вентиляторами 3А, 250 В~

КНОПКИ 10 А, 250 В~	
<input type="checkbox"/> N4034N <input type="checkbox"/> NT4034N <input type="checkbox"/> L4034N	 Кнопка 1P (Н.З.) - возможна замена клавиши
<input type="checkbox"/> N4036 <input type="checkbox"/> NT4036 <input type="checkbox"/> L4036	 Кнопка двойная 1P (Н.О.) + 1P (Н.О.)
<input type="checkbox"/> N4037 <input type="checkbox"/> NT4037 <input type="checkbox"/> L4037	 Кнопка двойная с блокировкой 1P (Н.О.) + 1P (Н.О.)
<input type="checkbox"/> N4033 <input type="checkbox"/> NT4033 <input type="checkbox"/> L4033	 Кнопка со шнуром 1P (Н.О.)
<input type="checkbox"/> N4038R <input type="checkbox"/> NT4038R <input type="checkbox"/> L4038R	 Кнопка 1P (Н.О.) + индикатор для LED арт. LN4742V12T - LN4742V230T - с красным рассеивателем
<input type="checkbox"/> N4038V <input type="checkbox"/> NT4038V <input type="checkbox"/> L4038V	 См. выше – с зеленым рассеивателем
<input type="checkbox"/> N4044N <input type="checkbox"/> NT4044N <input type="checkbox"/> L4044N	 Кнопка 2P (Н.О.) с независимыми контактами для медицинских учреждений
<input type="checkbox"/> LN4040	 Кнопка 1P (Н.О.), именная табличка с возможностью LED подсветки арт. LN4742V12T - LN4742V230T
<input type="checkbox"/> N4042N <input type="checkbox"/> NT4042N <input type="checkbox"/> L4042N	 Кнопка 1P (Н.О.), с подсвечивающимся символом «звонок»
<input type="checkbox"/> N4042M2N <input type="checkbox"/> NT4042M2N <input type="checkbox"/> L4042M2N	 Кнопка 1P (Н.О.), с подсвечивающимся символом «звонок» – 2 модуля
<input type="checkbox"/> N4043N <input type="checkbox"/> NT4043N <input type="checkbox"/> L4043N	 Кнопка 1P (Н.О.) с символом «лампа»
<input type="checkbox"/> N4043M2N <input type="checkbox"/> NT4043M2N <input type="checkbox"/> L4043M2N	 Кнопка 1P (Н.О.) с символом «лампа» - 2 модуля
<input type="checkbox"/> 26108N <input type="checkbox"/> 26108T <input type="checkbox"/> 26108L	 Кнопка IP55 с именной табличкой - подсветка LED - подходит для установки в монтажные коробки арт. 503E и 502E

РЕЛЕ И ТАЙМЕРЫ



Артикул	СИЛОВОЕ РЕЛЕ
<input type="checkbox"/> N4330/230 <input type="checkbox"/> NT4330/230 <input type="checkbox"/> L4330/230	 Силовое реле с Н.О./Н.З. контактами 250В~, ток 10 А активная нагрузка / 4 А индуктивная нагрузка, напряжение питания катушки реле 230 В~
<input type="checkbox"/> N4330/12 <input type="checkbox"/> NT4330/12 <input type="checkbox"/> L4330/12	 См. выше - напряжение питания катушки реле 12 В~
<input type="checkbox"/> N4330/24 <input type="checkbox"/> NT4330/24 <input type="checkbox"/> L4330/24	 См. выше - напряжение питания катушки реле 24 В~

Артикул	ИМПУЛЬСНОЕ РЕЛЕ
<input type="checkbox"/> N4341 <input type="checkbox"/> NT4341 <input type="checkbox"/> L4341	 Импульсное реле, выключатель 10 АХ, 250 В~ – 3-проводное
<input type="checkbox"/> N4341/34 <input type="checkbox"/> NT4341/34 <input type="checkbox"/> L4341/34	 Импульсное реле, выключатель 10 АХ, 250 В~ – 3/4 проводное

Артикул	ТАЙМЕРЫ
<input type="checkbox"/> N4461N <input type="checkbox"/> NT4461N <input type="checkbox"/> L4461N	 Электронный таймер с установкой от 1 до 12 минут, возможно дистанционное управление кнопками, питание 230 В~, 50/60 Гц, выходной контакт 6 А активная нагрузка, 2 А индуктивная нагрузка, 230 В~, 2 модуля

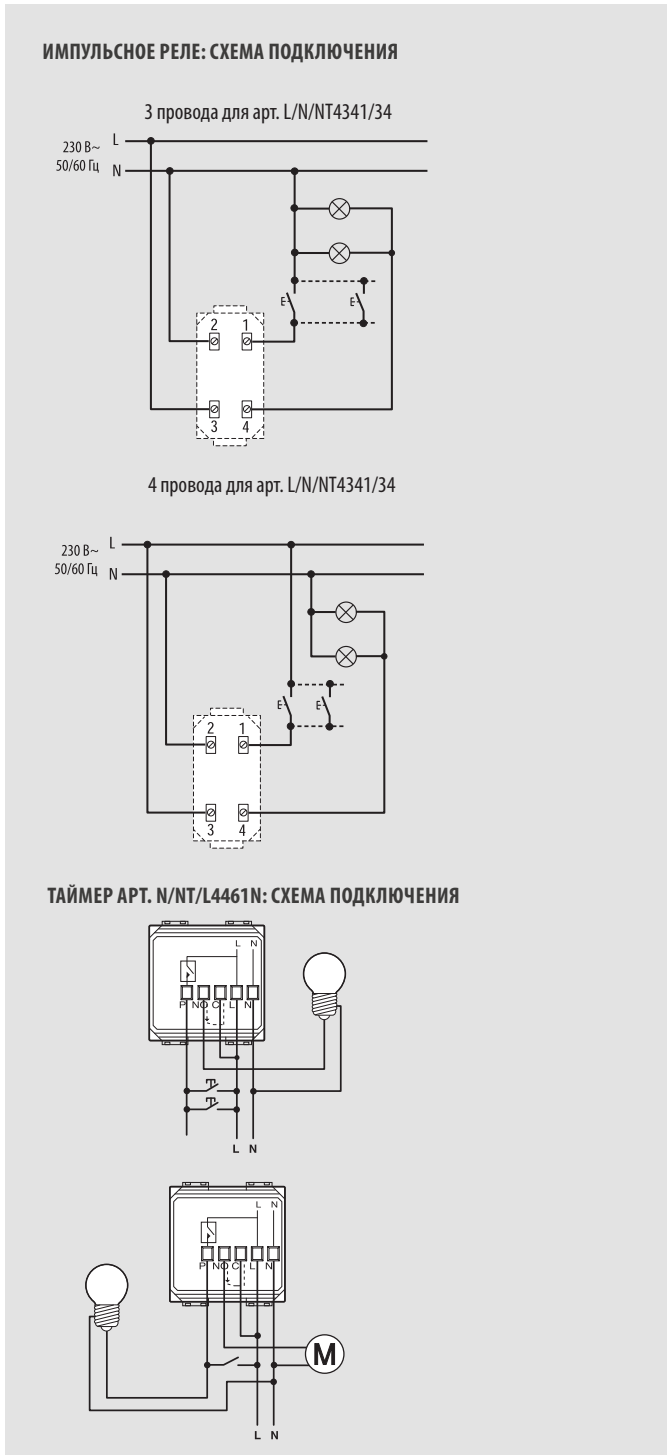

ПРИМЕЧАНИЕ: Белый Алюминий Антрацит Без клавиши

СВЕТОРЕГУЛЯТОРЫ



N4401



N4402N



NT4406



NT4413N



NT4407N
NT4408N
NT4409N
NT4410N



L4581



L4583

Артикул	ПОВОРОТНЫЕ СВЕТОРЕГУЛЯТОРЫ	
<input type="checkbox"/> N4401 <input type="checkbox"/> NT4401 <input type="checkbox"/> L4401		Светорегулятор для активной/индуктивной нагрузки 60-500 Вт, технология TRIAC/IGBT, с мягким стартом и мягким стопом (функция снижения искрения), со встроенным предохранителем, 2 модуля
<input type="checkbox"/> N4402N* <input type="checkbox"/> NT4402N* <input type="checkbox"/> L4402N*		Светорегулятор с переключателем на два направления - активная нагрузка 50-60 Вт - технология TRIAC/IGBT со встроенным предохранителем - 1 модуль
<input type="checkbox"/> N4406* <input type="checkbox"/> NT4406* <input type="checkbox"/> L4406*		Светорегулятор для активной нагрузки 100-500 Вт - 1 модуль
<input type="checkbox"/> N4581 <input type="checkbox"/> NT4581 <input type="checkbox"/> L4581		Светорегулятор для активной нагрузки 450/800 Вт - 1 модуль
<input type="checkbox"/> N4583 <input type="checkbox"/> NT4583		Светорегулятор для активной нагрузки 500/1000 Вт - 2 модуля

*ПРИМЕЧАНИЕ: При установке рамок AIR рекомендуется устанавливать новые кнопочные светорегуляторы (например L/N/NT4413N). В этом случае механизм находится в одной плоскости со стеной и рамкой, что способствует оптимальному внешнему виду. В случае установки L/N/NT4402N и L/N/NT4406 рекомендуется использовать адаптер для монтажной коробки для удобства подключения кабеля (стр. 65).

Артикул	КНОПОЧНЫЕ СВЕТОРЕГУЛЯТОРЫ	
<input type="checkbox"/> N4407N <input type="checkbox"/> NT4407N <input type="checkbox"/> L4407N		Светорегулятор для активной/емкостной нагрузки 200/400 Вт, со встроенным предохранителем - 2 модуля
<input type="checkbox"/> N4408N <input type="checkbox"/> NT4408N <input type="checkbox"/> L4408N		Светорегулятор для активной/индуктивной нагрузки 300/600 Вт, со встроенным предохранителем - 2 модуля
<input type="checkbox"/> N4409N <input type="checkbox"/> NT4409N <input type="checkbox"/> L4409N		Светорегулятор для активной, емкостной и индуктивной нагрузки 200/400 Вт, со встроенным предохранителем - 2 модуля
<input type="checkbox"/> N4410N <input type="checkbox"/> NT4410N <input type="checkbox"/> L4410N		Светорегулятор 1-10 В с электронной защитой. 40-600 ВА, 40 мА. 2 модуля.
<input type="checkbox"/> N4413N <input type="checkbox"/> NT4413N <input type="checkbox"/> L4413N		Светорегулятор для активной/индуктивной нагрузки 60-500 Вт, технология TRIAC/IGBT - с мягким стартом и мягким стопом (функция снижения искрения) - встроенный предохранитель - 2 модуля
<input type="checkbox"/> N4582N <input type="checkbox"/> NT4582N <input type="checkbox"/> L4582N		Светорегулятор для активной/ емкостной нагрузки 450/800 Вт - 2 модуля



Нагрузка (лампа, трансформатор, фанкойл)										
Артикул	Тип	Напряжение	Частота	Рабочее напр.	Лампа накал.	Галоген.	Галоген. с ферромагн. трансформ.	Галоген. с электрон. трансформ.	Люминес. с балластом 0-10 В	Фанкойл
N4401 NT4401 L4401	Активная/ Индуктивная	230 В~	50 Гц	230В~	60 - 500 Вт	60 - 500 Вт	60 - 500 ВА			
N4402N NT4402N L4402N	Активная	230 В~	50 Гц	230 В~	60 - 500 Вт	60 - 500 Вт				
N4406 NT4406 L4406	Активная	230 В~	50 - 60 Гц	230 В~	100 - 500 Вт	100 - 500 Вт				
N4407N NT4407N L4407N	Активная/ Емкостная	100 - 240 В~	50 - 60 Гц	127 В~ 230 В~	20 - 200 Вт 20 - 400 Вт	20 - 200 Вт 20 - 400 Вт		20 - 200 Вт 20 - 400 Вт		
N4408N NT4408N L4408N	Активная/ Индуктивная	100 - 240 В~	50 - 60 Гц	127 В~ 230 В~	20 - 300 Вт 20 - 600 Вт	20 - 300 Вт 20 - 600 Вт		20 - 300 Вт 20 - 600 Вт		
N4409N NT4409N L4409N	Универсальная	100 - 240 В~	50 - 60 Гц	127 В~ 230 В~	20 - 200 Вт 20 - 400 Вт	20 - 200 Вт 20 - 400 Вт	20 - 200 ВА 20 - 400 ВА	20 - 200 ВА 20 - 400 ВА		
N4410N NT4410N L4410N	0 - 10 В	100 - 240 В~	50 - 60 Гц	127 В~ 230 В~					20 - 300 ВА 40 - 600 ВА	
N4413N NT4413N L44013N	Активная/ Индуктивная	230 В~	50 Гц	230 В~	60 - 500 Вт	60 - 500 Вт	60 - 500 ВА			
N4581 NT4581 L4581	Активная	110 - 230 В~	50 - 60 Гц	127 В~ 230 В~	50 - 450 Вт 50 - 800 Вт					
N4582N NT4582N L4582N	Активная/ Емкостная	110 - 230 В~	50 - 60 Гц	127 В~ 230 В~	50 - 450 Вт 50 - 800 Вт	50 - 450 Вт 50 - 800 Вт		50 - 300 Вт 50 - 300 Вт		100 - 300 Вт 100 - 500 Вт
N4583 NT4583 L4583	Активная	110 - 230 В~	50 - 60 Гц	127 В~ 230 В~	50 - 500 Вт 50 - 1000 Вт					

ПРИМЕЧАНИЕ: Белый Алюминий Антрацит Без клавиши

ЭНЕРГОЭФФЕКТИВНЫЕ И ЭЛЕКТРОННЫЕ УПРАВЛЯЮЩИЕ УСТРОЙСТВА



L4433N



N4434N



NT4425N



NT4431



L4432

Артикул	ЭНЕРГОЭФФЕКТИВНЫЕ ВЫКЛЮЧАТЕЛИ
<input type="checkbox"/> N4433N <input type="checkbox"/> NT4433N <input type="checkbox"/> L4433N	Энергоэффективный выключатель с встроенным комбинированным (ИК+ультразвук) датчиком движения и датчиком освещенности. Ручное включение света кнопкой на передней панели и автоматическое отключение по датчику движения/освещенности. Задержка на отключение и уровень чувствительности датчика освещенности регулируются ИК пультами BMSO4003 и BMSO4001. Питание 230В~, реле 2,5А, 2 модуля.
<input type="checkbox"/> N4434N <input type="checkbox"/> NT4434N <input type="checkbox"/> L4434N	Энергоэффективный выключатель с встроенным ИК датчиком движения и датчиком освещенности, без нейтрали. Ручное включение света кнопкой на передней панели и автоматическое отключение по датчику движения/освещенности. Задержка на отключение и уровень чувствительности датчика освещенности регулируются поворотными регуляторами на устройстве и ИК пультами BMSO4003 и BMSO4001. Питание 230В~, реле 2,5А, 2 модуля
○ BMSO4001	2-канальный ИК пульт для настройки параметров L/N/NT4434N с возможностью загрузки новых настроек и считывания уже установленных. Устройство имеет дисплей для отображения текущих настроек и установки основных параметров: уровень яркости, задержка отключения, режим работы, чувствительность.
○ BMSO4003	1-канальный ИК пульт для настройки параметров L/N/NT4434N. Устройство позволяет задавать основные параметры: уровень яркости, задержка отключения, режим работы, чувствительность.

ИК-ПРИЕМНИКИ СО ВСТРОЕННЫМ РЕЛЕ	
<input type="checkbox"/> N4425N <input type="checkbox"/> NT4425N <input type="checkbox"/> L4425N	Одноканальный ИК-приемник с релейным выходом, импульсное или однопозиционное реле, 6 А cosφ=1; 230 В~, 50 и 60 Гц – 2 модуля
<input type="checkbox"/> N4426N <input type="checkbox"/> NT4426N <input type="checkbox"/> L4426N	Двухканальный ИК-приемник для управления жалюзи, 2 взаимоблокированных реле, 4 А cosφ=1; 230 В~, 50 и 60 Гц – 2 модуля

ПУЛЬТ ДИСТАНЦИОННОГО УПРАВЛЕНИЯ	
○ 3529	ИК-пульт дистанционного управления на 16 каналов, питание от двух гальванических элементов типа ААА с напряжением 1,5 В

Артикул	ПАССИВНЫЕ ИК-ВЫКЛЮЧАТЕЛИ
<input type="checkbox"/> N4431 <input type="checkbox"/> NT4431 <input type="checkbox"/> L4431	Выключатель с пассивным ИК-датчиком движения - требует доп. установки предохранителя Т1, б. – Регулировка задержки выключения от 30 с до 10 мин. Реле 2 А активная нагрузка/ 2 А индуктивная – питание 230 В~, 1 модуль
<input type="checkbox"/> N4432 <input type="checkbox"/> NT4432 <input type="checkbox"/> L4432	См. выше - регулировка задержки выключения от 30 с до 10 мин. Может работать от внешних кнопок. Реле 6 А активная нагрузка/ 2 А индуктивная – с переключателем 0-А-1. Питание 230 В~, 2 модуля

ЭНЕРГОЭФФЕКТИВНЫЕ ВЫКЛЮЧАТЕЛИ - ТЕХНИЧЕСКИЕ ХАРАКТЕРИСТИКИ

	N4433N NT4433N L4433N	N4434N NT4434N L4434N
	100-240 В~	
	50/60 Гц	
	2 x 2.5 мм ²	
	(-5) - (+45) °С	
	300 люкс	
	15 минут	
	2000 Вт - 230 В~ - 8.5 А	40-400 Вт 0.2-1.7 А 230 В~
	1000 ВА - 230 В~ - 4.3 А	40-400 ВА 0.2-1.7 А 230 В~
	10x (2x36 Вт) - 230 В~ - 4.3 А	
	500 ВА - 230 В~ - 2.1 А	
	1000 ВА - 230 В~ - 4.3 А	
	500 ВА - 230 В~ - 2.1 А	

ТЕМПЕРАТУРНЫЙ КОНТРОЛЬ



N4441

N4451

NT4442



L4450

ДЕТЕКТОРЫ ГАЗА



NT4511/2



NT4520



L4541



L4525/12NO





N719



F91/12E

Артикул	ЭЛЕКТРОННЫЕ ТЕРМОСТАТЫ
<input type="checkbox"/> N4441 <input type="checkbox"/> NT4441 <input type="checkbox"/> L4441	 Электронный комнатный термостат, релейный выход с 1 переключающим контактом 2 А, 250 В~, питание 230 В~
<input type="checkbox"/> N4441FH <input type="checkbox"/> L4441FH	 См. выше - датчик теплого пола арт.3457 (5м.) входит в комплект поставки
<input type="checkbox"/> N4442 <input type="checkbox"/> NT4442 <input type="checkbox"/> L4442	 Электронный комнатный термостат со встроенным переключателем режимов «лето/зима», релейный выход с контактом C-NO, 2 А, 250 В~, питание 230 В~
<input type="checkbox"/> N4442FH <input type="checkbox"/> L4442FH	 См. выше - с датчиком теплого пола

Артикул	ПРОГРАММИРУЕМЫЕ ТЕРМОСТАТЫ
<input type="checkbox"/> N4451 <input type="checkbox"/> NT4451 <input type="checkbox"/> L4451	 Электронный программируемый термостат на 24 часа / 7 суток, 7 программ, дисплей с подсветкой, питание 2x1,5 В гальванических элемента типа АА, возможность управления с помощью дистанционного включения и подключения внешнего датчика температуры, выходной переключающий контакт 3 А, 3 модуля
<input type="checkbox"/> N4450 <input type="checkbox"/> NT4450 <input type="checkbox"/> L4450	 Электронный комнатный термостат со встроенным переключателем режимов «лето/зима», регулировка температуры от 5 – 30 °С, 2 индикаторные лампы LED, релейный выход с контактом C-NO, 2 А, 250 В~, питание 230 В~, 50/60 Гц, не используется для управления «теплым полом», 2 модуля

Артикул	АКСЕССУАРЫ ДЛЯ ХРОНОТЕРМОСТАТА
<input type="checkbox"/> F462	 Телефонный GSM модуль с реле – 4 модуля DIN
<input type="checkbox"/> 3457	 Внешний датчик для арт. L/N/NT4450 и L/N/NT4451 - длина 5 м.

Подключение силового реле арт. L/N/NT 4330/230 к хронотермостату арт. L/N/NT 4451

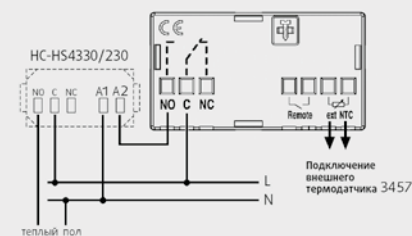



Артикул	ДЕТЕКТОРЫ ГАЗА
<input type="checkbox"/> N4511/12 <input type="checkbox"/> NT4511/12 <input type="checkbox"/> L4511/12	 Детектор метана со световой и звуковой сигнализацией (85 дБ), внутренняя автоматическая диагностика, управление повторителями сигналов, 12 В~/= – 2 модуля
<input type="checkbox"/> N4512/12 <input type="checkbox"/> NT4512/12 <input type="checkbox"/> L4512/12	 Детектор LPG (сжиженный природный газ) со световой и звуковой сигнализацией (85 дБ), внутренняя автоматическая диагностика, управление повторителями сигналов, 12 В~/= – 2 модуля

Артикул	ПОВТОРИТЕЛЬ СИГНАЛА
<input type="checkbox"/> N4520 <input type="checkbox"/> NT4520 <input type="checkbox"/> L4520	 Повторитель сигналов для детекторов газа - световая и звуковая сигнализация - релейный выход с 1 контактом 6 А активная нагрузка/2 А индуктивная нагрузка - ручное снятие блокировки газового клапана – 2 модуля

Артикул	ТРАНСФОРМАТОР
<input type="checkbox"/> N4541* <input type="checkbox"/> NT4541* <input type="checkbox"/> L4541*	 Безопасный изолирующий трансформатор, вход 230 В~, 50/60 Гц, выход 12 В~, 4 ВА, 2 модуля

Артикул	ТРАНСФОРМАТОР DIN
<input type="checkbox"/> F91/12E*	 Трансформатор, вход 230 В~, 50/60 Гц, выход 12 В~, 6 ВА, 3 модуля DIN

Артикул	ВНЕШНИЙ ДЕТЕКТОР МЕТАНА
<input type="checkbox"/> N719	 Детектор метана со световой и звуковой сигнализацией (85дБ), устанавливается на стену, внутренняя автоматическая диагностика, внутреннее реле 6 А cosφ=1, управление электромагнитным клапаном

Артикул	ГАЗОВЫЙ КЛАПАН
<input type="checkbox"/> L4525/12NO	 Электромагнитный газовый клапан (NO), ручное снятие блокировки, 12 В~, 50 Гц, мощность 3 ВА, расход в нерабочем состоянии 0 Вт – макс. давление 500 мбар, степень защиты IP65, диапазон рабочих температур от -15 до +60 °С, резьбовое соединение 3/4" и 1/2"

* Нормальная работа детекторов газа гарантирована только при использовании трансформаторов арт. L/N/NT4541 и F91/12E

РОЗЕТКИ – ИТАЛЬЯНСКИЙ СТАНДАРТ

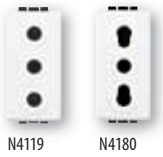



N4119 N4180



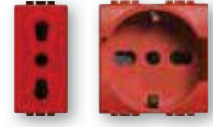

NT4140 NT4140/16





L4180R L4140/16R



Артикул	ИТАЛЬЯНСКИЙ СТАНДАРТ
<input type="checkbox"/> N4119 <input type="checkbox"/> NT4119 <input checked="" type="checkbox"/> L4119	 Розетка 2К+3, 16 А, 250 В~, расстояние между центрами отверстий 26 мм, контакты Ø 5 мм с защитными шторками
<input type="checkbox"/> N4180 <input type="checkbox"/> NT4180 <input checked="" type="checkbox"/> L4180	 Розетка 2К+3, 10/16 А, 250 В~, расстояние между центрами отверстий 19 мм и 26 мм, с защитными шторками
<input type="checkbox"/> N4115 <input type="checkbox"/> NT4115 <input checked="" type="checkbox"/> L4115	 Безопасная розетка 2К+3, 10 А, 250 В~, только для вилок арт. 2200NA и 2200NN
<input type="checkbox"/> 2200NA <input checked="" type="checkbox"/> 2200NN	 Вилка 2К + 3 10 А с фиксацией для безопасных розеток арт. L/N/NT4115 с изолированными контактами - цвет Слоновая кость (NA) или черный (NN)

Артикул	ДЛЯ ВЫДЕЛЕННЫХ ЛИНИЙ
<input checked="" type="radio"/> L4180R	 Розетка 2К+3, 16 А 250 В~ – расстояние между центрами отверстий 19 и 26 мм – для вилок итальянского стандарта 2К и 2К+3 16А с экранированными контактами – цвет красный
<input checked="" type="radio"/> L4140/16R	 Розетка 2К+3, 10 и 16 А – расстояние между центрами отверстий 19 и 26 мм – с защищенными контактами. Подходит для вилок стандарта Schuko, итальянского стандарта 2К и 2К+3 10/16 А, вилки стандарта Schuko 2К+3 16 А – цвет красный
<input checked="" type="radio"/> L4140R	 Розетка 2К+3, 10/16 А с центральными и боковыми заземляющими контактами Schuko, подходит для вилок итальянского стандарта 10 А, типа P30 – расстояние между центрами отверстий 19 мм – с защитными шторками – цвет красный

БЛОКИ РОЗЕТОК ИТАЛЬЯНСКОГО СТАНДАРТА

<input type="checkbox"/> N4180/2 <input type="checkbox"/> NT4180/2 <input checked="" type="checkbox"/> L4180/2	 Блок из двух розеток 2К+3, 10/16 А, 250 В~, расстояние между центрами отверстий 19 мм и 26 мм, закрытого типа, 2 модуля
<input type="checkbox"/> N4180/3 <input type="checkbox"/> NT4180/3 <input checked="" type="checkbox"/> L4180/3	 Блок из трех розеток - см. выше

НЕМЕЦКИЙ И ИТАЛЬЯНСКИЙ СТАНДАРТ

<input type="checkbox"/> N4140 <input type="checkbox"/> NT4140 <input checked="" type="checkbox"/> L4140	 Розетка 2К+3, 10/16 А, с центральными и боковыми заземляющими контактами Schuko, подходит для вилок итальянского стандарта 10 А, типа P30, расстояние между центрами отверстий 19 мм, с защитными шторками, 2 модуля
<input type="checkbox"/> N4140/16 <input type="checkbox"/> NT4140/16 <input checked="" type="checkbox"/> L4140/16	 Розетка 2К+3, 10 и 16 А – расстояние между центрами отверстий 19 и 26 мм – с защищенными контактами. Подходит для вилок стандарта Schuko, итальянского стандарта 2К и 2К+3 10/16 А, вилки стандарта Schuko 2К+3 16 А

РОЗЕТКИ РАЗЛИЧНЫХ СТАНДАРТОВ



N4141AN



NT4143



NT4142



LN4142AN



L4142



L4146



L4141R



L4141A



L4141V



NT4145





NT4125





NT4126S

Артикул	НЕМЕЦКИЙ СТАНДАРТ
<input type="checkbox"/> N4141 <input type="checkbox"/> NT4141 <input type="checkbox"/> L4141	 Розетка 2К+3, 10/16 А 250 В с боковыми заземляющими контактами Schuko, с экранированными контактами, с защитными шторками

НЕМЕЦКИЙ СТАНДАРТ (АВТОМАТИЧЕСКИЙ КЛЕММЫ)	
<input type="checkbox"/> N4141AN <input type="checkbox"/> NT4141AN <input type="checkbox"/> L4141AN	 Розетка 2К+3, 16 А с боковыми заземляющими контактами - автоматические клеммы - 2 модуля
<input type="checkbox"/> N4141MAP <input type="checkbox"/> NT4141MAP <input type="checkbox"/> L4141MAP	 Розетка 2К+3, 16 А с боковыми заземляющими контактами - автоматические клеммы - 2 модуля - моноблок - суппорт оснащен съемными захватами

РОЗЕТКИ СПЕЦИАЛЬНОГО НАЗНАЧЕНИЯ	
<input type="checkbox"/> L4141R	 Розетка 2К+3, 10/16 А 250 В с боковыми заземляющими контактами Schuko, с экранированными контактами, с защитными шторками - цвет красный
<input type="checkbox"/> L4141A	 См. выше - цвет оранжевый
<input type="checkbox"/> L4141V	 См. выше - цвет зеленый

Артикул	ФРАНЦУЗСКИЙ СТАНДАРТ
<input type="checkbox"/> N4142 <input type="checkbox"/> NT4142 <input type="checkbox"/> L4142	 Розетка 2К+3, 16 А 250 В с экранированными контактами
<input type="checkbox"/> N4142R	 Розетка см. выше - цвет красный
<input type="checkbox"/> N4143 <input type="checkbox"/> NT4143 <input type="checkbox"/> L4143	 Розетка 2К, 16 А 250 В с экранированными контактами
<input type="checkbox"/> N4144 <input type="checkbox"/> NT4144 <input type="checkbox"/> L4144	 Розетка 2К+3, 16 А 250 В с экранированными контактами - с индикацией - автоматические клеммы - 2 модуля
<input type="checkbox"/> N4145 <input type="checkbox"/> NT4145 <input type="checkbox"/> L4145	 Розетка 2К+3, 16 А 250 В с экранированными контактами - с защитной крышкой
<input type="checkbox"/> N4146 <input type="checkbox"/> NT4146 <input type="checkbox"/> L4146	Розетка 2К+3, 10/16 А, 250 В~, с блокиратором

Артикул	ЕВРО-АМЕРИКАНСКИЙ СТАНДАРТ
<input type="checkbox"/> N4125S <input type="checkbox"/> NT4125S <input type="checkbox"/> L4125S	 Розетка 2К, 16 А, 127/250 В~, без защитных шторок - 1 модуль
<input type="checkbox"/> N4125 <input type="checkbox"/> NT4125 <input type="checkbox"/> L4125	 Розетка 2К, 16 А, 127/250 В~, с защитными шторками - диам. отверстий 5 мм - 1 модуль
<input type="checkbox"/> N4126S <input type="checkbox"/> NT4126S <input type="checkbox"/> L4126S	 Универсальная розетка 2К+3, 16 А, 127/250 В~- без защитных шторок - диам. отверстий 5 мм - 2 модуля

РОЗЕТКИ TV, FM, SAT



Артикул	ЭКРАНИРОВАННЫЕ TV РОЗЕТКИ
<input type="checkbox"/> N4202D <input type="checkbox"/> NT4202D <input type="checkbox"/> L4202D	Коаксиальная розетка для схемы «звезда» - штыревой разъем Ø 9,5 мм - экранированная TV + SAT в литом корпусе с возможностью обратной связи - 1 модуль
<input type="checkbox"/> N4202D/2 <input type="checkbox"/> NT4202D/2 <input type="checkbox"/> L4202D/2	См. выше - 2 модуля
<input type="checkbox"/> N4202P <input type="checkbox"/> NT4202P <input type="checkbox"/> L4202P	См. выше – проходная розетка, 1 модуль - для схемы «шлейф»
<input type="checkbox"/> N4202PT <input type="checkbox"/> NT4202PT <input type="checkbox"/> L4202PT	См. выше – оконечная розетка со встроенным сопротивлением 75 Ом для завершения каскада из проходных розеток, 1 модуль - для схемы «шлейф»
<input type="checkbox"/> N4202DC <input type="checkbox"/> NT4202DC <input type="checkbox"/> L4202DC	Коаксиальная розетка для схемы «звезда» - штыревой разъем Ø 9,5 мм - экранированная TV + SAT без возможности обратной связи - 1 модуль
<input type="checkbox"/> N4202DC2 <input type="checkbox"/> NT4202DC2 <input type="checkbox"/> L4202DC2	См. выше - 2 модуля
<input type="checkbox"/> N4202P/2 <input type="checkbox"/> NT4202P/2 <input type="checkbox"/> L4202P/2	См. выше – проходная розетка, 2 модуля
<input type="checkbox"/> N4214D <input type="checkbox"/> NT4214D <input type="checkbox"/> L4214D	Оконечная розетка с частотным разделителем каналов TV + SAT - для схемы «звезда»

ЭКРАНИРОВАННЫЕ РОЗЕТКИ TV + RD + SAT	
<input type="checkbox"/> N4210D <input type="checkbox"/> NT4210D <input type="checkbox"/> L4210D	Оконечная коаксиальная розетка TV + RD + SAT, штыревой TV разъем Ø 9,5 мм, гнездовые спутниковый и радио разъемы Ø 9,5 мм - для схемы «звезда»
<input type="checkbox"/> N4211D <input type="checkbox"/> NT4211D <input type="checkbox"/> L4211D	Двойная оконечная коаксиальная розетка для TV и радиосигнала FM-LMC, Ø 9,5 мм - для схемы «звезда»

РАЗЪЕМ ТИП F	
<input type="checkbox"/> N4269F <input type="checkbox"/> NT4269F <input type="checkbox"/> L4269F	Гнездовой разъем типа F, сопротивление 75 Ом, резьбовое соединение, 1 модуль, частота 40МГц – 2400МГц.

ШТЕКЕРЫ И ОКОНЕЧНОЕ СОПРОТИВЛЕНИЕ	
<input type="checkbox"/> S2133	TV штекер и разъем Ø 9,5 мм - белый – для TV+SAT разъемов и L/N/NT4206D
<input type="checkbox"/> 75RTN	Оконечное сопротивление 75 Ом для подключения к последней проходной розетке при каскадном соединении

РАЗЪЕМЫ RJ



Артикул	РАЗЪЕМЫ RJ45	
	Разъемы RJ45 для передачи данных/ подключения телефонов. Широко используются для компьютерных сетей на основе 4-парного кабеля.	
	Категория	Тип коннектора
<input type="checkbox"/> N4279C5E <input type="checkbox"/> NT4279C5E <input type="checkbox"/> L4279C5E	5E UTP	Безынструмент. IDC
<input type="checkbox"/> N4279C5F <input type="checkbox"/> NT4279C5F <input type="checkbox"/> L4279C5F	5 FTP	Безынструмент. IDC
<input type="checkbox"/> N4279C6 <input type="checkbox"/> NT4279C6 <input type="checkbox"/> L4279C6	6 UTP	Безынструмент. IDC
<input type="checkbox"/> N4279C6F <input type="checkbox"/> NT4279C6F <input type="checkbox"/> L4279C6F	6 FTP	Безынструмент. IDC
<input type="checkbox"/> N4279C6S <input type="checkbox"/> NT4279C6S <input type="checkbox"/> L4279C6S	6 STP	Безынструмент. IDC
<input type="checkbox"/> N4279C6A <input type="checkbox"/> NT4279C6A <input type="checkbox"/> L4279C6A	6A STP	Безынструмент. IDC
<input type="checkbox"/> N4262C5E <input type="checkbox"/> NT4262C5E <input type="checkbox"/> L4262C5E	5E UTP	110 IDC
<input type="checkbox"/> N4262C6 <input type="checkbox"/> NT4262C6 <input type="checkbox"/> L4262C6	6 UTP	110 IDC
<input type="checkbox"/> N4262C6S <input type="checkbox"/> NT4262C6S <input type="checkbox"/> L4262C6S	6 STP	110 IDC
<input type="checkbox"/> N4261AT5 <input type="checkbox"/> NT4261AT5 <input type="checkbox"/> L4261AT5	5E UTP	110 IDC
<input type="checkbox"/> N4261AT6 <input type="checkbox"/> NT4261AT6 <input type="checkbox"/> L4261AT6	6 UTP	110 IDC

ТЕЛЕФОННЫЕ РАЗЪЕМЫ СПЕЦИАЛЬНЫЕ РАЗЪЕМЫ



N4258/11D



N4294



N4268ST



N4268LC



N4285



L4262/11

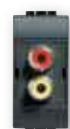

L4269R



L4284

Артикул

ТЕЛЕФОННЫЕ РАЗЪЕМЫ RJ11 - RJ12

Телефонные разъемы RJ11 и RJ12 предназначены специально для установки телефонной связи.

Артикул	Тип разъема	Тип коннектора
<input type="checkbox"/> N4258/11D <input type="checkbox"/> NT4258/11D <input type="checkbox"/> L4258/11D	RJ11	K10 2 модуля
<input type="checkbox"/> N4258/11N <input type="checkbox"/> NT4258/11N <input type="checkbox"/> L4258/11N	RJ11	K10
<input type="checkbox"/> N4258/12D <input type="checkbox"/> NT4258/12D <input type="checkbox"/> L4258/12D	RJ12	K10 2 модуля
<input type="checkbox"/> N4262/11 <input type="checkbox"/> NT4262/11 <input type="checkbox"/> L4262/11	RJ11	Безыструмент. (1)
<input type="checkbox"/> N4262/12 <input type="checkbox"/> NT4262/12 <input type="checkbox"/> L4262/12	RJ12	Безыструмент. (1)
<input type="checkbox"/> N4264/12 <input type="checkbox"/> NT4264/12 <input type="checkbox"/> L4264/12	RJ12	Безыструмент. (1)

(1) Тип коннектора 110

РАЗЪЕМЫ ДЛЯ ОПТОВОЛОКОННЫХ СОЕДИНЕНИЙ

<input type="checkbox"/> N4268ST <input type="checkbox"/> NT4268ST <input type="checkbox"/> L4268ST	Двойной разъем для оптоволоконной линии, кабельный разъем ST – дуплекс
<input type="checkbox"/> N4268SC <input type="checkbox"/> NT4268SC <input type="checkbox"/> L4268SC	Двойной разъем для оптоволоконной линии, кабельный разъем SC – дуплекс
<input type="checkbox"/> N4268LC <input type="checkbox"/> NT4268LC <input type="checkbox"/> L4268LC	Разъем для оптоволоконной линии, кабельный разъем LC – дуплекс

АУДИО ВИДЕО РАЗЪЕМЫ

<input type="checkbox"/> N4269R <input type="checkbox"/> NT4269R <input type="checkbox"/> L4269R	Двойной разъем RCA под зажим, разъемы двух цветов: красного и желтого, выход под пайку
<input type="checkbox"/> N4294 <input type="checkbox"/> NT4294 <input type="checkbox"/> L4294	Разъем для подключения акустических систем (динамиков, домашнего кинотеатра и пр.)
<input type="checkbox"/> N4280 <input type="checkbox"/> NT4280 <input type="checkbox"/> L4280	Аудио разъем jack 3.5
<input type="checkbox"/> N4281 <input type="checkbox"/> NT4281 <input type="checkbox"/> L4281	Аудио разъем RCA x 2
<input type="checkbox"/> N4282 <input type="checkbox"/> NT4282 <input type="checkbox"/> L4282	Видеоразъем HD15
<input type="checkbox"/> N4283 <input type="checkbox"/> NT4283 <input type="checkbox"/> L4283	Разъем RCA x 3
<input type="checkbox"/> N4284 <input type="checkbox"/> NT4284 <input type="checkbox"/> L4284	Разъем HDMI
<input type="checkbox"/> N4285 <input type="checkbox"/> NT4285 <input type="checkbox"/> L4285	Разъем USB

РОЗЕТКИ USB

<input type="checkbox"/> N4285C <input type="checkbox"/> NT4285C <input type="checkbox"/> L4285C	USB розетка 5В= 750 мА для зарядки электронных устройств (телефоны, смартфоны, планшеты и т. п.). Питание 230 В~
<input type="checkbox"/> N4285C2 <input type="checkbox"/> NT4285C2 <input type="checkbox"/> L4285C2	USB разъем 5 В= для быстрой зарядки одного электронного устройства (мобильные телефоны, смартфоны, планшеты и т.п.) до 1500 мА или одновременной зарядки двух устройств до 750 мА. Питание 230 В~

СПЕЦИАЛЬНЫЕ РАЗЪЕМЫ ДЛЯ ПЕРЕДАЧИ ДАННЫХ

<input type="checkbox"/> N4291 <input type="checkbox"/> NT4291 <input type="checkbox"/> L4291	Мини разъем двухполюсный для вспомогательных цепей, Ø 3 мм, расстояние между центрами отверстий 13 мм, 16 А, 24 В (SELV)
<input type="checkbox"/> N4292 <input type="checkbox"/> NT4292 <input type="checkbox"/> L4292	5-ти полюсный разъем DIN под распайку, для устройств HI-FI и аналогичных им
<input type="checkbox"/> N4293 <input type="checkbox"/> NT4293 <input type="checkbox"/> L4293	Двухполюсный разъем DIN под распайку

АКУСТИЧЕСКИЕ УСТРОЙСТВА СИГНАЛИЗАЦИИ

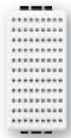









N4351/12



NT4355/12

Артикул	ЗВОНКИ
<input type="checkbox"/> N4351/12 <input checked="" type="checkbox"/> NT4351/12 <input checked="" type="checkbox"/> L4351/12	 Бронзовый колокольчик, 12 В~, 5 ВА, 80 дБ, 1 модуль
<input type="checkbox"/> N4351/230 <input checked="" type="checkbox"/> NT4351/230 <input checked="" type="checkbox"/> L4351/230	 Бронзовый колокольчик, 230 В~, 8 ВА, 80 дБ, 50/60 Гц 1 модуль
<input type="checkbox"/> N4355/12 <input checked="" type="checkbox"/> NT4355/12 <input checked="" type="checkbox"/> L4355/12	 Электронный звонок с 3-мя различными мелодиями, включение из 3-х различных мест, регулятор громкости выведен на переднюю панель, 12 В=~/, 2 модуля

Артикул	ЗУММЕРЫ
<input type="checkbox"/> N4356/12 <input checked="" type="checkbox"/> NT4356/12 <input checked="" type="checkbox"/> L4356/12	 Зуммер, 12 В~, 5 ВА, 74 дБ, 1 модуль
<input type="checkbox"/> N4356/230 <input checked="" type="checkbox"/> NT4356/230 <input checked="" type="checkbox"/> L4356/230	 Зуммер, 230 В~ - 8 ВА - 75 дБ - 50 И 60 Гц

Артикул	СИГНАЛЬНЫЕ ЛАМПЫ
<input type="checkbox"/> N4371A <input checked="" type="checkbox"/> NT4371A <input checked="" type="checkbox"/> L4371A	 Патрон с оранжевым рассеивателем для ламп LED арт. LN4742V12T и LN4742V230T
<input type="checkbox"/> N4371T <input checked="" type="checkbox"/> NT4371T <input checked="" type="checkbox"/> L4371T	 Патрон с прозрачным рассеивателем для ламп LED арт. LN4742V12T и LN4742V230T
<input type="checkbox"/> N4371R <input checked="" type="checkbox"/> NT4371R <input checked="" type="checkbox"/> L4371R	 Патрон с красным рассеивателем для ламп LED арт. LN4742V12T и LN4742V230T
<input type="checkbox"/> N4371V <input checked="" type="checkbox"/> NT4371V <input checked="" type="checkbox"/> L4371V	 Патрон с зеленым рассеивателем для ламп LED арт. LN4742V12T и LN4742V230T
<input type="checkbox"/> N4372AV <input checked="" type="checkbox"/> NT4372AV <input checked="" type="checkbox"/> L4372AV	 Патрон с 2-мя рассеивателями: 1 оранжевый + 1 зеленый для ламп LED арт. LN4742V12T и LN4742V230T
<input type="checkbox"/> N4372RT <input checked="" type="checkbox"/> NT4372RT <input checked="" type="checkbox"/> L4372RT	 Патрон с 2-мя рассеивателями: 1 красный + 1 прозрачный для ламп LED арт. LN4742V12T и LN4742V230T

ОПТИЧЕСКИЕ УСТРОЙСТВА СИГНАЛИЗАЦИИ



L4371V









N4371R





L4385/..



L4374V12V24

Артикул	ВНЕШНИЕ СВЕТОВЫЕ ИНДИКАТОРЫ И ЛАМПЫ
Примечание: для всех моделей рекомендуемая высота установки от уровня пола от 160 до 205 см. Установленное устройство выступает от стены на 52 мм.	
<input checked="" type="checkbox"/> L4385/12R <input checked="" type="checkbox"/> L4385/12V <input checked="" type="checkbox"/> L4385/12B	 Световой индикатор, 12 В~, красный (R), зеленый (V), белый (B)
<input checked="" type="checkbox"/> L4385/24R <input checked="" type="checkbox"/> L4385/24V <input checked="" type="checkbox"/> L4385/24B	 Световой индикатор, 24 В~, красный (R), зеленый (V), белый (B)
<input checked="" type="checkbox"/> L4385/230R <input checked="" type="checkbox"/> L4385/230V <input checked="" type="checkbox"/> L4385/230B	 Световой индикатор, 230 В~, красный (R), зеленый (V), белый (B)
○ L4745/12	 Дополнительная лампа E10 12 В= - 5 Вт
○ L4745/24	 Дополнительная лампа E10 24 В= - 5 Вт
○ L4745/230	 Дополнительная лампа E10 230 В= - 5 Вт

Артикул	АВАРИЙНЫЕ ЛАМПЫ
○ L4374V12V24	 Аварийная лампа со светодиодом LED белого цвета, с высокой осветительной способностью, 12/24 В~
○ L4374/230	 Аварийная лампа со светодиодом LED белого цвета, с высокой осветительной способностью, 230 В~

АВАРИЙНЫЕ ЛАМПЫ



N4380



L4384/1



L4382/230



L4784/1 - L4784/3



L4386/1 - L4386/1L - L4386/3 - L4386/3L

Артикул	СЪЕМНАЯ АВАРИЙНАЯ ЛАМПА	
<input type="checkbox"/> N4380 <input type="checkbox"/> NT4380 <input type="checkbox"/> L4380		Съемная аварийная лампа, автоматическое включение при отключении электроэнергии, светодиод белого цвета высокой яркости, питание от аккумуляторной батареи Ni-MH – время работы 2 ч. – потребление электроэнергии в режиме ожидания: 0,4 Вт – 230 В~, 2 модуля
<input type="radio"/> L4380/B		Резервная батарея для съемной аварийной лампы

КОРИДОРНЫЙ СВЕТИЛЬНИК		
<input type="radio"/> L4382V12V24		Коридорный светильник, светодиод белого цвета, 12/24 В~
<input type="radio"/> L4382/230		Коридорный светильник, светодиод белого цвета, 230 В~

Артикул	АВАРИЙНЫЙ ЛАМПА	
<input type="radio"/> L4384/1		Аварийное освещение автоматически включается при отключении питания - LED индикатор статуса - кнопка отключения на корпусе - возможно удаленное включение через выключатель - заменяемая аккумуляторная батарея Ni-Cd - время работы 1 час - питание 230В~, 50Гц - лампа 1Вт - 4 модуля
<input type="radio"/> L4384/3*		см. выше - 3 часа работы - 4 модуля
<input type="radio"/> L4386/1		См. выше – продолжительность свечения 1 час, мощность лампы 1,3 Вт, 6 модулей
<input type="radio"/> L4386/3*		См. выше – продолжительность свечения 3 часа - 6 модулей
<input type="radio"/> L4386/1L		См. выше – с постоянным свечением, для помещений, где требуется круглосуточное освещение, продолжительность свечения 1 час при автономной работе - 6 модулей
<input type="radio"/> L4386/3L*		См. выше – продолжительность свечения 3 часа - 6 модулей

*ПРИМЕЧАНИЕ: Для установки с рамками AIR рекомендуется использовать специальный адаптер для монтажных коробок (стр. 65)

БАТАРЕИ		
<input type="radio"/> L4784/1		Запасная аккумуляторная батарея для арт. L4384/1
<input type="radio"/> L4784/3		Запасная аккумуляторная батарея для арт. L4384/3
<input type="radio"/> L4786/1		Запасная аккумуляторная батарея для арт. L4386/1 и L4386/1L
<input type="radio"/> L4786/3		Запасная аккумуляторная батарея для арт. L4386/3 и L4386/3L

ЭЛЕКТРИЧЕСКИЕ УСТРОЙСТВА ЗАЩИТЫ



Артикул	АВТОМАТИЧЕСКИЕ ТЕРМОМАГНИТНЫЕ ВЫКЛЮЧАТЕЛИ	
<input type="checkbox"/> N4301/6 <input checked="" type="checkbox"/> NT4301/6 <input checked="" type="checkbox"/> L4301/6		Двухполюсный термомангнитный выключатель с индикатором защиты 1 полюса, номинальный ток 6 А, отключающая способность 1500 А, 230 В~
<input type="checkbox"/> N4301/10 <input checked="" type="checkbox"/> NT4301/10 <input checked="" type="checkbox"/> L4301/10		Двухполюсный термомангнитный выключатель см.выше - номинальный ток 10 А - отключающая способность 3000 А, 230 В~
<input type="checkbox"/> N4301/16 <input checked="" type="checkbox"/> NT4301/16 <input checked="" type="checkbox"/> L4301/16		Двухполюсный термомангнитный выключатель см.выше - номинальный ток 16 А - отключающая способность 3000 А, 230 В~

"SALVAVITA" ДИФФЕРЕНЦИАЛЬНЫЕ АВТОМАТИЧЕСКИЕ ВЫКЛЮЧАТЕЛИ		
<input type="checkbox"/> N4305/6 <input checked="" type="checkbox"/> NT4305/6 <input checked="" type="checkbox"/> L4305/6		«Salvavita» двухполюсный дифференциальный автоматический выключатель с 1 защищенным полюсом I _{Δn} = 10 мА – номинальный ток 6 А, 230 В~, индикатор состояния контактов – кнопка контроля, отключающая способность 1500А 230 В~ – 2 модуля.
<input type="checkbox"/> N4305/10 <input checked="" type="checkbox"/> NT4305/10 <input checked="" type="checkbox"/> L4305/10		«Salvavita» см. выше - 10А - отключающая способность 3000А, 230 В~ – 2 модуля.
<input type="checkbox"/> N4305/16 <input checked="" type="checkbox"/> NT4305/16 <input checked="" type="checkbox"/> L4305/16		«Salvavita» см. выше - 16А - отключающая способность 3000А, 230 В~ – 2 модуля.

РОЗЕТКА С АВТОМАТИЧЕСКИМ ВЫКЛЮЧАТЕЛЕМ		
<input type="checkbox"/> N4311/10 <input checked="" type="checkbox"/> NT4311/10 <input checked="" type="checkbox"/> L4311/10		Розетка итальянского стандарта 2К+3 10А 230В~ с защитными шторками - заблокирована с термомангнитным выключателем 10А. Размыкающая способность 3000А с одним защищенным полюсом. 2 модуля
<input type="checkbox"/> N4311/16 <input checked="" type="checkbox"/> NT4311/16 <input checked="" type="checkbox"/> L4311/16		См. выше. 16А - 230В~

ДЕРЖАТЕЛЬ ДЛЯ ПЛАВКОГО ПРЕДОХРАНИТЕЛЯ		
<input type="checkbox"/> N4321 <input checked="" type="checkbox"/> NT4321 <input checked="" type="checkbox"/> L4321		Держатель для плавкого предохранителя 5x20 и 6,3x32, макс. 10 А, 250 В~
<input type="checkbox"/> N4322 <input checked="" type="checkbox"/> NT4322 <input checked="" type="checkbox"/> L4322		Держатель для Т-предохранителей - макс. 16А, 250 В~

УСТРОЙСТВО ЗАЩИТЫ ОТ ИМПУЛЬСНЫХ ПЕРЕНАПРЯЖЕНИЙ		
<input type="checkbox"/> N4536 <input checked="" type="checkbox"/> NT4536 <input checked="" type="checkbox"/> L4536		Однополюсное УЗИП устанавливается вместе с розетками сети питания, номинальный ток 1 кА – макс. ток I _{max} = 2 кА, макс. защитное напряжение U _p = 1 кВ, номинальное напряжение U _n = 110-230 В~ – макс. действующее напряжение U _c = 250 В~

ЗАГЛУШКИ



Артикул	ЗАГЛУШКИ	
<input type="checkbox"/> N4950 <input checked="" type="checkbox"/> NT4950 <input checked="" type="checkbox"/> L4950		Заглушка - 1 модуль
<input type="checkbox"/> N4951 <input checked="" type="checkbox"/> NT4951 <input checked="" type="checkbox"/> L4951		Заглушка с выламываемой вставкой
<input type="checkbox"/> N4952 <input checked="" type="checkbox"/> NT4952 <input checked="" type="checkbox"/> L4952		Заглушка с клеммами
<input type="checkbox"/> N4953 <input checked="" type="checkbox"/> NT4953 <input checked="" type="checkbox"/> L4953		Заглушка с отверстием для вывода кабеля Ø 9 мм - 1 модуль
<input type="checkbox"/> N4954 <input checked="" type="checkbox"/> NT4954 <input checked="" type="checkbox"/> L4954		Заглушка с отверстием для вывода кабеля диам. 9 мм, - 2 модуля

ВЫВОД КАБЕЛЯ		
<input type="checkbox"/> N4955/20 <input checked="" type="checkbox"/> NT4955/20		Вывод кабеля 20А, с термостойкой лицевой панелью
<input type="checkbox"/> N4955/45 <input checked="" type="checkbox"/> NT4955/45		Вывод кабеля 45А, с термостойкой лицевой панелью

ЗАГЛУШКА ДЛЯ ВИНТОВ		
<input type="checkbox"/> N4750 <input checked="" type="checkbox"/> L4750		Защитные крышки для суппортов арт. LN4719, LN4703

СВЕТОДИОДЫ ДЛЯ ПОДСВЕТКИ



LN4742V12T



LN4742V230



LN4743V230

Артикул	СВЕТОДИОДЫ LED
○ LN4742V230	 Светодиод для подсветки клавишных устройств – 230 В~ – цвет янтарный
○ LN4742V12	 Светодиод для подсветки клавишных устройств – 12 В~ – цвет янтарный
○ LN4742V230T	 Светодиод для подсветки сигнальных ламп – 230 В~
○ LN4742V12T	 Светодиод для подсветки сигнальных ламп – 12/24 В~
○ LN4743V230	 Светодиод для подсветки аксиальных устройств – 230 В~ – цвет янтарный
○ LN4743V12	 Светодиод для подсветки аксиальных устройств – 12/24 В~ – цвет янтарный

УСТРОЙСТВА С ВОЗМОЖНОСТЬЮ ПОДСВЕТКИ LED

Устройство	Светодиод для подсветки
Традиционные выключатели	
Винтовые клеммы	
1 модуль	2 модуля
L4001/0	
L4003/0	
LN4004	
L4005/0	
N/NT/L4001N	N/NT/L4001M2N
N/NT/L4003N	N/NT/L4003M2N
N/NT/L4004N	N/NT/L4004M2N
N/NT/L4005N	N/NT/L4005M2N
N/NT/L4002N	N/NT/L4002M2N
N/NT/L4044N	N/NT/L4044M2N
	LN4742V12 (12/24 В~)
	LN4742V230 (230 В~)
Автоматические клеммы	
1 модуль	2 модуля
LN4001A	
LN4003A	
LN4005A	
N/NT/L4001A	N/NT/L4001M2A
N/NT/L4003A	N/NT/L4003M2A
N/NT/L4005A	N/NT/L4005M2A
Аксиальные выключатели	
1 модуль	2 модуля
N/NT/L4051A	N/NT/L4051M2A
N/NT/L4053A	N/NT/L4053M2A
N/NT/L4054A	N/NT/L4054M2A
N/NT/L4055A	N/NT/L4055M2A
	LN4743V12 (12/24 В~)
	LN4743V230 (230 В~)
Кнопки с индикацией	
1 модуль	
N/NT/L4038R	
N/NT/L4051V	
LN4040	
	LN4742V12T (12/24 В~)
	LN4742V230T (230 В~)
Сигнальные лампы	
1 модуль	
N/NT/L4371A	
N/NT/L4371T	
N/NT/L4371R	
N/NT/L4371V	
N/NT/L4372AV (2 LED)	
N/NT/L4372RT (2 LED)	
N/NT/L4373H (2 LED)	
	LN4742V12T (12/24 В~)
	LN4742V230T (230 В~)

ПОДКЛЮЧЕНИЕ СВЕТОДИОДА ПОДСВЕТКИ К ВЫКЛЮЧАТЕЛЮ

Примечание: когда светодиод служит для подсветки выключателя, необходимо учитывать, что энергосберегающие и люминисцентные лампы (а также электронные трансформаторы и светодиоды) не позволяют последовательное подключение светодиодов подсветки и нагрузки. Таким образом для использования подсветки необходимо иметь нейтраль в месте установки выключателя. В этом случае светодиод, подключенный напрямую к фазе и нейтрали будет постоянно светиться.

ПРИМЕР ПОДКЛЮЧЕНИЯ СВЕТОДИОДОВ ПОДСВЕТКИ И ВЫКЛЮЧАТЕЛЯ



ЗАЩИТНЫЕ КРЫШКИ И АКСЕССУАРЫ



Артикул	ЗАЩИТНЫЕ КРЫШКИ
○ LN4782	Защитная крышка для 2-модульного суппорта LN4702G и LN4702 - используется для защиты установленных механизмов в процессе отделочных работ
○ LN4783	См. выше. Защитная крышка для 3-модульного суппорта LN4703
○ LN4784	См. выше. Защитная крышка для 4-модульного суппорта LN4704
○ LN4787	См. выше. Защитная крышка для 7-модульного суппорта LN4707
○ LN4786	См. выше. Защитная крышка для суппорта 3+3 модуля LN4726

Артикул	АКСЕССУАРЫ
○ 503CG	Защитная крышка для монтажной коробки арт. 503E, может использоваться при проведении отделочных работ
○ 503EV	Внутренний разделитель из полимера для монтажной коробки арт. 503E
○ 503EC	Внешняя крышка для монтажной коробки арт. 503E, если она используется в качестве распределительной коробки, может быть окрашена
○ 504EC	Внешняя крышка - см. выше - для монтажной коробки арт. 504E
○ 506EC	Внешняя крышка - см. выше - для монтажной коробки арт. 506E
○ 503DE	Внутренний разделитель из полимера для монтажной коробки арт. 504E
○ 503ED	Горизонтальный и вертикальный соединитель для монтажной коробки арт. 503E
○ 500/02	Пара 30мм винтов для монтажа суппортов на коробки, установленные позади линии гипсокартонной стены

Артикул	РЕЖУЩИЙ ДИСК
○ PBD68	Режущий диск Ø 68 мм для коронки для сверления для сухих перегородок

Примечание: Арт. PBD68 — используется вместе с коронкой для сверления, диаметр 68 мм, для установки монтажных коробок Bticino арт. PB5. ...

АКСЕССУАРЫ ДЛЯ МОНТАЖНЫХ КОРОБОК



Артикул	АДАПТЕРЫ ДЛЯ МОНТАЖНЫХ КОРОБОК
○ 503ESE	адаптер для увеличения глубины монтажной коробки 503E
○ 504ESE	адаптер для увеличения глубины монтажной коробки 504E
○ 506LSE	адаптер для увеличения глубины монтажной коробки 506L
○ 506ESE	адаптер для увеличения глубины монтажной коробки 506E

Эти адаптеры могут использоваться при установке коробок. Они упрощают коммутацию в случае большого количества кабеля или при использовании некоторых глубоких устройств.

УСТРОЙСТВА, ДЛЯ КОТОРЫХ НЕОБХОДИМО РАСШИРЕНИЕ МОНТАЖНОЙ КОРОБКИ ПРИ УСТАНОВКЕ С LIVINGLIGHT AIR

Адаптер	Устройства	Артикул
10 А 2 модуля	светорегулятор для резистивных нагрузок с встроенным переключателем на два направления - 1 модуль	□ N4402N
		■ NT4402N
		■ L4402N
1-модульная аксиальная кнопка 10А + интерфейс My Home Basic	светорегулятор для резистивных нагрузок - 1 модуль	□ N4406
		■ NT4406
		■ L4406
2-модульная аксиальная кнопка 10А + интерфейс My Home Basic	розетка для бритвы 230В~	□ N4055A
		■ NT4055A
		■ L4055A
аварийная лампа 3 часа - 4 модуля	аварийная лампа 3 часа - 6 модулей	□ N4055M2A
		■ NT4055M2A
		■ L4055M2A
аварийная лампа постоянного свечения 3 часа - 6 модулей	аварийная лампа постоянного свечения 3 часа - 6 модулей	□ N4177
		■ NT4177
		■ L4177
		○ L4384/3
		○ L4386/3
		○ L4386/3L

ДОПОЛНИТЕЛЬНЫЕ ВСТАВКИ ДЛЯ LIVINGLIGHT AIR

Для увеличения глубины уже имеющихся коробок (мин. глубина 50 мм) рекомендуется использовать дополнительные вставки под декоративные рамки:

○ 503ESC	дополнительная вставка для установки LIVINGLIGHT AIR на монтажную коробку 503E
○ 504ESC	дополнительная вставка для установки LIVINGLIGHT AIR на монтажную коробку 504E
○ 506LSC	дополнительная вставка для установки LIVINGLIGHT AIR на монтажную коробку 506L
○ 506ESC	дополнительная вставка для установки LIVINGLIGHT AIR на монтажную коробку 506E

КЛАВИШИ И ДЕКОРАТИВНЫЕ РАМКИ KRISTALL

Благодаря специальной разборной конструкции и использованию прозрачного пластика, традиционные выключатели могут быть оформлены по Вашему вкусу. В комбинации с обоями такое решение позволит скрыть управляющие элементы или, напротив, сделать акцент, украсив интерьер фрагментами картин или фотографий.



Артикул	ПРОЗРАЧНЫЕ КЛАВИШИ KRISTALL ДЛЯ ТРАДИЦИОННЫХ ЭЛЕМЕНТОВ УПРАВЛЕНИЯ	
○ N4932		1 модуль
○ N4932/2		2 модуля
○ N4932/3		3 модуля

ПРОЗРАЧНЫЕ ДЕКОРАТИВНЫЕ РАМКИ KRISTALL	
○ LND4802KR	 2 модуля
○ LND4803KR	 3 модуля
○ LND4804KR	 4 модуля
○ LND4807KR	 7 модулей
○ LND4826KR	 3 + 3 модуля

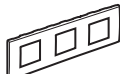
○ LND4802M2KR	 2+2 модуля, межосевое расстояние 71 мм
○ LND4802M3KR	 2+2+2 модуля, межосевое расстояние 71 мм

КЛАВИШИ И ДЕКОРАТИВНЫЕ РАМКИ KRISTALL

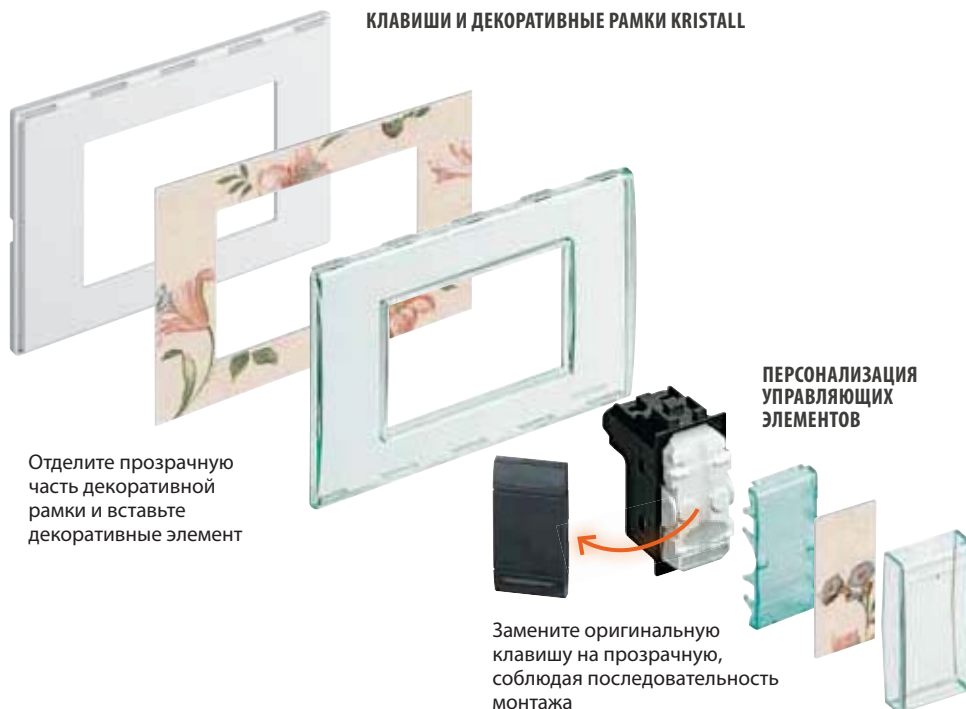

Отделите прозрачную часть декоративной рамки и вставьте декоративный элемент

ПЕРСОНАЛИЗАЦИЯ
УПРАВЛЯЮЩИХ
ЭЛЕМЕНТОВ

Замените оригинальную клавишу на прозрачную, соблюдая последовательность монтажа



СОДЕРЖАНИЕ

КАТАЛОГ
MY HOME

MY HOME - РАДИОСИСТЕМА ZigBee	
Автоматика и техническая сигнализация	66
MY HOME - ШИНА SCS	
Интеграция и управление	68
Автоматизация	72
Охранная сигнализация	79
Система термоконтроля	84
Распределение энергии	85
Звуковая система	86
Общие устройства и аксессуары	88
Клавиши для устройств системы MY HOME	90

Примечание: артикулы, выделенные **оранжевым** цветом – новая продукция (напр. **N4001N**).



MY HOME - РАДИОСИСТЕМА ZigBee®

Автоматика и техническая сигнализация



L4596N



3579



N4599N



3527N



LN4586



LN4578N

Артикул	РАДИОУПРАВЛЯЮЩИЕ УСТРОЙСТВА ОСВЕЩЕНИЯ
<input type="checkbox"/> N4596N* <input type="checkbox"/> L4596N**	 Управляющее устройство для 1 команды. Комплектуется 1-модульной декоративной клавишей L/N/NT4915AN (заглушка для второго модуля в комплекте), позволяет управлять одной группой релейных активаторов. Батарея 3V CR2032 входит в комплект.
<input type="checkbox"/> N4597N* <input type="checkbox"/> L4597N**	 Управляющее устройство для 2 команд. Комплектуется 1-модульными декоративными клавишами L/N/NT4915AN, позволяет управлять двумя группами релейных активаторов. Батарея 3V CR2032 входит в комплект.
<input type="checkbox"/> N4598N* <input type="checkbox"/> L4598N**	 Управляющее устройство для светорегуляторов. Комплектуется 1-модульными декоративными клавишами L/N/NT4915AN+L/N/NT4911ADN, позволяет управлять одной группой светорегуляторов. Батарея 3V CR2032 входит в комплект.

<input type="checkbox"/> 3579	 ИК радио датчик движения, который при обнаружении движения в зоне контроля активирует сценарий (возможно с участием различных активаторов). Дальность 11 м, таймер 3-60 мин. Настенный монтаж. Две батареи 1,5В AA в комплекте.
-------------------------------	---

Артикул	РАДИОУПРАВЛЯЮЩЕЕ УСТРОЙСТВО ДЛЯ ПРИВODOB
<input type="checkbox"/> N4599N* <input type="checkbox"/> L4599N**	 Управляющее устройство для приводов жалюзи/ рольставней. Комплектуется 1-модульными декоративными клавишами L/N/NT4915AN+L/N/NT4911AHN, позволяет управлять одной группой активаторов, контролируемых моторы. Батарея 3V CR2032 входит в комплект.

Артикул	СЦЕНАРНЫЙ РАДИО ВЫКЛЮЧАТЕЛЬ
<input type="checkbox"/> N4589N* <input type="checkbox"/> L4589N**	 Устройство управления для 4 сценариев. Комплектуется 1-модульными декоративными клавишами L/N/NT4911N. Батарея 3V CR2032 входит в комплект.

Артикул	РАДИО ПУЛЬТЫ
<input type="checkbox"/> 3527N	 Радио пульт с 5 кнопками для управления сценариями. Две батареи 1,5В AAA в комплекте.
<input type="checkbox"/> 3528N	 Радио пульт-брелок с 4 кнопками для управления сценариями. Батарея 3V CR2032 входит в комплект.

* Комплектуется прямоугольными рамками

** Комплектуется овальными рамками

* и ** не подходят для установки с рамками AIR

Артикул	РАДИО ИНТЕРФЕЙСЫ
<input type="checkbox"/> 3577	 Интеинтерфейс с 2 независимыми контактами для управления 2 группами активаторов освещения или одной группой активаторов приводов рольставен. Устройство также позволяет создавать сценарии, запускаемые при замыкании контактов (например кнопок, датчиков движения). Компактный корпус Basic позволяет устанавливать устройство в монтажные коробки позади механизмов.
<input type="checkbox"/> 3578	 Open/ZigBee шлюз для централизованного управления функций радио системы с помощью протокола Open Web Net
<input type="checkbox"/> N4578N <input type="checkbox"/> NT4578N <input type="checkbox"/> L4578N	 SCS/ZigBee шлюз для интеграции радио системы и SCS My Home. Позволяет добавлять к шинной SCS системе дополнительные устройства радио управления. Питание 27В от шины SCS.

Артикул	УСТРОЙСТВА ТЕХНИЧЕСКОЙ СИГНАЛИЗАЦИИ
<input type="checkbox"/> LN4586	 Передатчик для технической сигнализации. Может использоваться для передачи сигнала тревоги от подключенных к нему датчиков дыма, газа или воды на активатор, контролирующийся клапан. 2 модуля, питание 12В~/- (рекомендуется L/N/NT4541).
<input type="checkbox"/> LN4587	 Устройство используется в сочетании с передатчиком LN4586 для контроля соленоидного клапана и оптической сигнализации газа, воды и дыма. 1 канал 2000 Вт 220 В~. Комплектуется 2 клавишами L/N/NT4911N, питание 220В~, 2 модуля.
<input type="checkbox"/> 3581	Радио датчик для внутреннего использования, диапазон измерения от -10 до +40 С. Устройство производит активацию 2 различных сценариев, которые запускаются, когда температура падает ниже заданного порога (сценарий 1) или превышает его (сценарий 2).

Артикул	АКСЕССУАРЫ ДЛЯ МОНТАЖА
<input type="checkbox"/> LN4588	Адаптер для встроенных коробок. Позволяет устанавливать управляющие устройства накладного монтажа в коробку в стене.

ТАБЛИЦА ВЫБОРА КЛАВИШ

Артикулы механизмов	Артикулы клавиш
LN4590	L/N/NT4915AN
LN4591	L/N/NT4915AN
LN4592	L/N/NT4915AN+L/N/NT4915AN
LN4593	L/N/NT4915AN+ L/N/NT4911ADN
LN4594	L/N/NT4915AN+ L/N/NT4911ADN

ТАБЛИЦА ВЫБОРА КЛАВИШ

Артикулы механизмов	Артикулы клавиш
LN4595	L/N/NT4911AHN+ L/NT4915AN or N4915LN
N4589N, L4589N	L/N/NT4911N+L/N/NT4911N
N4596N, L4596N	L/N/NT4915AN
N4597N, L4597N	L/N/NT4915AN+L/N/NT4915AN
N4598N, L4598N	L/N/NT4915AN+ L/N/NT4911ADN
N4599N, L4599N	L/N/NT4911AHN+ L/NT4915AN or N4915LN

ПРИМЕЧАНИЕ: Белый

Алюминий

Антрацит





Без клавиши

MY HOME - РАДИОСИСТЕМА ZigBee®

Автоматика и техническая сигнализация



Артикул	РЕЛЕЙНЫЕ РАДИО АКТИВАТОРЫ ДЛЯ ОСВЕЩЕНИЯ
○ LN4590	 Активатор 1-канальный без нейтрали, 300 Вт. Комплектуется одной 1-модульной клавишей L/N/NT4915AN. Питание 220В~, без нейтрали. Индикатор LED, 2 модуля, встраиваемый монтаж.
○ LN4591	 Активатор 1-канальный, 2500 Вт. Комплектуется одной 1-модульной клавишей L/N/NT4915AN. Питание 220В~. Индикатор LED, 2 модуля, встраиваемый монтаж.
○ LN4592	 Активатор 2-канальный, 2 x 1000 Вт. Комплектуется двумя 1-модульными клавишами L/N/NT4915AN. Питание 220В~. Индикатор LED, 2 модуля, встраиваемый монтаж.
○ 3571	 Активатор 1-канальный, 2500 Вт. Питание 220В~. Потолочный монтаж.
○ 3575	 Активатор 1-канальный, 10А в корпусе с розеткой немецкого стандарта. Питание 220В~.

Артикул	РАДИО СВЕТОРЕГУЛЯТОРЫ ДЛЯ ОСВЕЩЕНИЯ
○ LN4593	 Активатор-светорегулятор 1-канальный без нейтрали, для активной нагрузки, 60-400 Вт. Комплектуется двумя 1-модульными клавишами L/N/NT4915AN+L/N/NT4911ADN. Питание 220В~, без нейтрали. Индикатор LED, 2 модуля, встраиваемый монтаж.
○ LN4594	 Активатор-светорегулятор 1-канальный 0-10 В, 1000 Вт. Комплектуется двумя 1-модульными клавишами L/N/NT4915AN+L/N/NT4911ADN. Питание 220В~, без нейтрали. Индикатор LED, 2 модуля, встраиваемый монтаж.
○ 3572	 Активатор-светорегулятор 1-канальный без нейтрали, для активной нагрузки, 60-600 Вт. Питание 220В~, без нейтрали. Потолочный монтаж.
○ 3573	 Активатор-светорегулятор 1-канальный 0-10 В, 1000 Вт. Питание 220В~. Потолочный монтаж.
○ 3574	 Активатор-светорегулятор 1-канальный, 60-500 Вт в корпусе с розеткой немецкого стандарта. Питание 220В~.

РАДИО АКТИВАТОРЫ ДЛЯ МОТОРНЫХ ПРИВОДОВ	
○ LN4595	 Активатор для моторов переменного тока. Возможно программировать положение привода. Комплектуется двумя 1-модульными клавишами L/N/NT4915AN+L/N/NT4911ADN. Питание 220В~. 2 модуля, встраиваемый монтаж.
○ 3576	 Активатор для моторов переменного тока. Питание 220В~. 2 модуля, монтаж внутри корпуса привода.

УПРОЩЕННАЯ СХЕМА СТАНДАРТНОЙ ЭЛЕКТРИЧЕСКОЙ СИСТЕМЫ, КОТОРАЯ МОЖЕТ БЫТЬ ЗАМЕНЕНА РАДИО СИСТЕМОЙ

Традиционная схема подключения



Схема с ZigBee радио системой



ПРИМЕЧАНИЕ: □ Белый ■ Алюминий ■ Антрацит ○ Без клавиши

MY HOME - ШИНА SCS

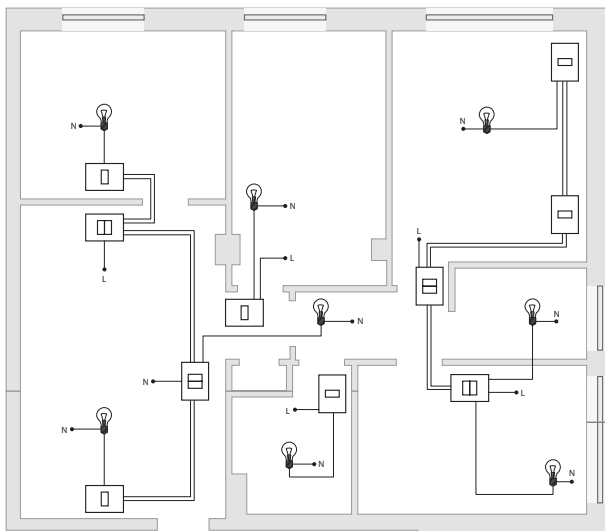
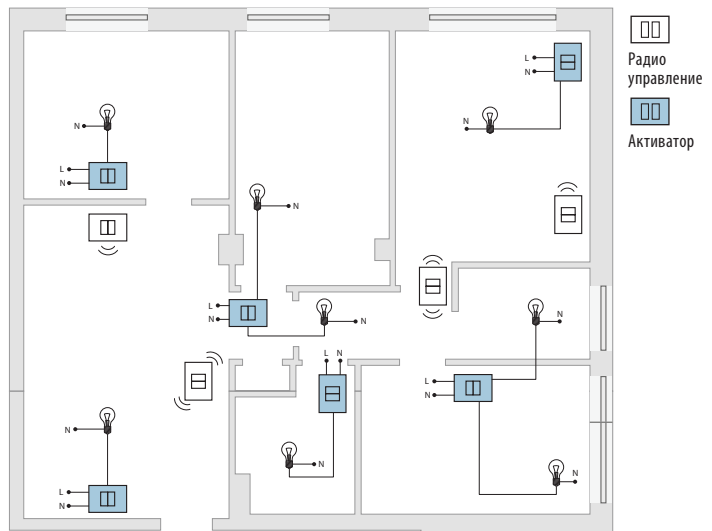
Интеграция и управление



F422



LN4890



N4891



F429



H4687

Артикул

- N4891
- NT4891
- L4891

ЛОКАЛЬНЫЙ ДИСПЛЕЙ



Устройство с сенсорным дисплеем 1,2" OLED для управления функциями: Термоконтроля, Распределения энергии и Управления нагрузками, Звуковой системы, Сценариями - 2 модуля - заменяет артикул L/N/NT4685

СЕНСОРНАЯ ПАНЕЛЬ

- LN4890



Сенсорная панель, размер экрана 3,5" является общим устройством управления функциями системы MY HOME. Позволяет управлять сценариями, освещением, охранной сигнализацией, системой термоконтроля и распределения энергии, звуковой системой. Устройство имеет фронтальный miniUSB разъем для настройки и поддерживает программирование Open Web Net. Устройство заменяет L4684.

- LN4890A



Сенсорная панель - см. выше - для декоративных рамок LIVINGLIGHT AIR

IP ИНТЕРФЕЙС ДЛЯ СЕНСОРНОЙ ПАНЕЛИ

- 3496



IP интерфейс позволяет использовать Сенсорную панель LN4890 в качестве источника звука. Через Ethernet соединение панель считывает MP3 треки с ПК или подключается к IP радио и затем через интерфейс передает сигнал в 2-проводную Звуковую систему MY HOME. Интерфейс устанавливается за сенсорной панелью и подключается через разъем на корпусе.

Артикул

- H4687



Встраиваемая панель с сенсорным дисплеем 15", в комплект поставки входит ПО MHVISUAL. Устройство для управления всеми функциями системы MY HOME: Звуковая трансляция, Автоматизация, Термоконтроль, Охранная сигнализация и видеонаблюдение – монтаж в монтажную коробку арт. F215/245 (не входит в комплект поставки)

ПРОГРАММНОЕ ОБЕСПЕЧЕНИЕ MHVISUAL

- MHVISUAL

Программа визуализации MHVISUAL устанавливается на устройства с ОС MS Windows для создания комфортного графического интерфейса управления системой My Home.

ИНТЕРФЕЙС SCS/SCS

- F422



Интерфейс обеспечивает взаимодействие между системами, построенными на шине SCS. Также предназначен для расширения системы по питанию, длине кабеля и адресации. 2 модуля DIN

ИНТЕРФЕЙС ДЛЯ РАЗЛИЧНЫХ СИСТЕМ

- F426



Интерфейс SCS/KNX, служит для активации одной функции из My Home в KNX. 2 модуля DIN

ИНТЕРФЕЙС SCS/DALI

- F429



Интерфейс между шиной системы SCS и устройствами освещения, которые управляются по протоколу DALI. 8 независимых каналов, каждый из которых поддерживает до 16 устройств DALI.

: устройство с поддержкой протокола Open Web Net для интеграционных приложений

ПРИМЕЧАНИЕ: Белый Алюминий Антрацит Без клавиши

MY HOME - ШИНА SCS

Интеграция и управление



MH200N



3485



F461/2



C9451

<p>Артикул</p> <p><input type="radio"/> F420</p>	<p>МОДУЛЬ СЦЕНАРИЕВ</p>  <p>Сценарный модуль сохраняет до 16 сценариев, может записывать сценарии с участием освещения, приводов, температуры и системы Домофонии. 2 модуля DIN</p>
--	---



<p>Артикул</p> <p><input type="radio"/> F461/2</p>	<p>ТЕЛЕФОННЫЙ АКТИВАТОР ПРОВОДНОЙ</p>  <p>Телефонный активатор с 2 встроенными реле с перекидным контактом, которые можно контролировать через проводные телефонные сети. Питание 230В~, 3 DIN модуля</p>
--	--

<p><input type="radio"/> MH200N</p> <p></p>	<p>СЦЕНАРНЫЙ БЛОК</p>  <p>Программируемый модуль логических сценариев, созданных в программе TIMH200N. Сценарий может сочетать условия времени, даты, состояния устройств, событий, управляемых по каналу AUX генерируемых в Автоматике, Термоконтроле или Системе охраны, 6 модулей DIN</p>
<p><input type="radio"/> 346020</p>	<p>Дополнительный миниатюрный блок питания для сценарного блока арт. MH200N. 2 модуля DIN</p> 

<p><input type="radio"/> F462</p>	<p>ТЕЛЕФОННЫЙ АКТИВАТОР GSM</p>  <p>Телефонный GSM активатор с встроенным реле для контроля нагрузок через SMS – 4 модуля DIN</p>
-----------------------------------	--

<p><input type="radio"/> F454</p>	<p>АУДИО/ ВИДЕО СЕРВЕР</p>  <p>Аудио/ видео сервер для удаленного контроля системы MY HOME. Устройство также может работать как шлюз для работы MHVISUAL, Virtual Configurator и других программ. 6 DIN модулей.</p>
-----------------------------------	--

<p><input type="radio"/> F551</p>	<p>КОММУТАТОРЫ</p>  <p>Коммутатор 10/100 Мбит/с. 5 портов для распределения 1 линии на 4. Возможно добавление нескольких коммутаторов для распределения нескольких сетей. Питание через блок арт. F422. 4 DIN модуля.</p>
<p><input type="radio"/> C9451</p>	<p>Компактный коммутатор (29x98x171-ВхГхД) с 9 портами RJ45. Автоматическое определение Base-T 10/100 Мбит/с. Возможно добавление до 8 устройств. Блок питания в комплекте.</p> 

<p><input type="radio"/> 3485</p>	<p>БЛОК УПРАВЛЕНИЯ</p>  <p>Блок управления охранной сигнализацией POLYX с системой самообучения и встроенным дисплеем для отображения конфигурации. Позволяет включать/выключать систему с помощью транспондера и набора кода. Может управлять 72 сенсорами в 8 зонах. Возможность создания до 16-ти пользовательских сценариев. Настройка блока осуществляется с помощью программы TiSecurity POLYX. Настенный монтаж, в комплект входят металлический кронштейн для крепления и батарея питания арт. 3506</p>
<p><input type="radio"/> 3486</p>	<p>Центральный блок системы охранной сигнализации с дисплеем. Постановка на охрану может осуществляться ИК-пультом, транспондером или набором кода на клавиатуре. Поддерживает управление до 72 датчиков в 8 зонах, запуск до 16 сценариев из модуля арт. F420 по событиям из сигнализации. Встроенный модуль для связи по телефонной сети ГТС и GSM для передачи сообщений о срабатывании. Настройка производится через программу TiSecurity GSM. Монтаж на стену с помощью кронштейна (в комплекте) или в стену с помощью MULTIBOX. Комплектуется батареей арт. 3507/6</p> 

 : устройство с поддержкой протокола Open Web Net для интеграционных приложений

ПРИМЕЧАНИЕ: Белый Алюминий Антрацит Без клавиши

MY HOME - ШИНА SCS

Автоматизация



L4651M2



L4652/2



L4652/3

Артикул

УПРАВЛЯЮЩЕЕ УСТРОЙСТВО СО СПЕЦИАЛЬНЫМИ ФУНКЦИЯМИ

○ L4651M2



Устройство для управления одним активатором с одиночной или двойной нагрузкой или для управления различными специальными функциями. Комплектуется клавишами для выполнения одной или двух функций. 4 двухцветных (зеленый/красный) светодиода подсветки/ индикации. 2 модуля

КЛАВИШИ MY HOME

Клавиши MY HOME были унифицированы с клавишами для обычных электромеханических выключателей.

ПРИМЕЧАНИЕ: функциональные клавиши поставляются вместе с устройством. Декоративные клавиши выбираются и заказываются отдельно.

Управляющее устройство

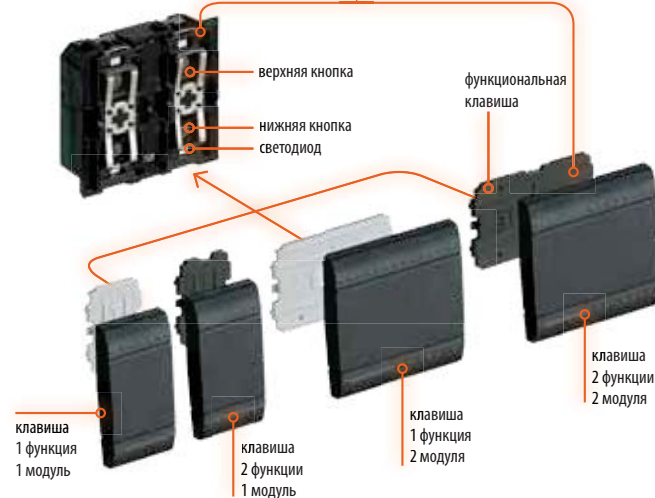

Артикул

УПРАВЛЯЮЩЕЕ УСТРОЙСТВО ДЛЯ ОДИНОЧНЫХ И ДВОЙНЫХ НАГРУЗОК

○ L4652/2



Управляющее устройство для контроля одного или двух независимых адресов активаторов со всеми стандартными функциями. Не имеет специальных функций. Комплектуется функциональными клавишами для выполнения одной или двух функций. 4 двухцветных (зеленый/красный) светодиода подсветки/ индикации. 2 модуля

○ L4652/3



Управляющее устройство для контроля трех независимых адресов активаторов со стандартными функциями. Не имеет специальных функций. Комплектуется функциональными клавишами для выполнения одной или двух функций. 6 двухцветных (зеленый/красный) светодиода подсветки/ индикации. 3 модуля

новый суппорт LIVING LIGHT 3 модуля

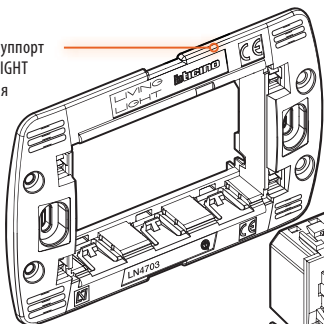

ИСПОЛЬЗОВАНИЕ ДОП. КРЕПЛЕНИЯ АРТ. 4911TDM

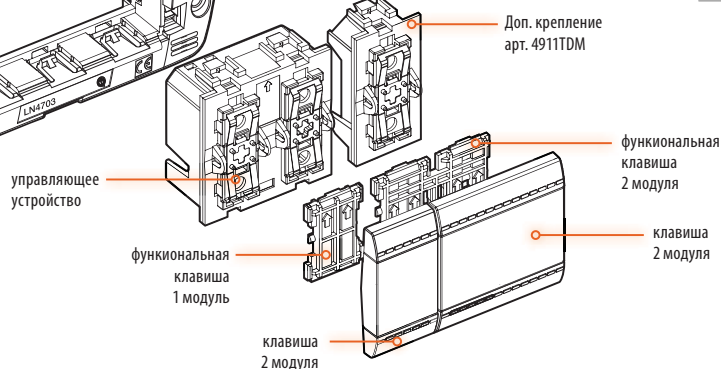

ДОПОЛНИТЕЛЬНОЕ КРЕПЛЕНИЕ

○ 4911TDM



Дополнительное крепление применяется для установки 2-х модульной клавиши в монтажную коробку арт. 503E

MY HOME - ШИНА SCS

Автоматизация



N4563



N4680



NT4607



NT4607/4



L4563



L4680



3530S



3540

КНОПЧНОЕ УПРАВЛЯЮЩЕЕ УСТРОЙСТВО

Артикул
 N4563
 NT4563
 L4563



Кнопочное управляющее устройство, предназначено для расширенного управления светорегулятором (установка уровня освещенности от 1 до 99%, функция мягкого включения, и т. д.). Центральная кнопка для функции ВКЛ/ВЫКЛ - 2 модуля

СЦЕНАРНЫЙ ВЫКЛЮЧАТЕЛЬ

Артикул
 N4680
 NT4680
 L4680



Сценарный выключатель может быть настроен на 4 независимых сценария, сохраненных в сценарном блоке арт. F420. - 2 модуля

SCENARIO MODULE

Артикул
 F420



Модуль сценариев позволяет для сохранения 16 сценариев с участием Автоматики, Звуковой системы, Термоконтроля и Домофонии, 2 модуля DIN

СЧИТЫВАТЕЛЬ ТРАНСПОНДЕРОВ

Артикул
 N4607
 NT4607
 L4607



Считыватель для транспондеров позволяет активировать функции, требующие специального допуска с помощью транспондеров (бесконтактных ключей), имеет светоиндикатор состояния системы, количество используемых транспондеров – до 30, 2 модуля

Артикул
 N4607/4
 NT4607/4
 L4607/4



Устройство для запуска сценариев, требующих специального допуска с помощью транспондера, позволяет записать в память до 30 транспондеров для управления 4 сценариями, 2 модуля.

ТРАНСПОНДЕР

Артикул
 3530S



Транспондер используется считывателем для активации защищенных функций. Имеет формат карты. Программируется через считыватель. Не требует питание батарей.

Артикул
 3540



См. выше – Брелок

ВАЖНО: только считыватели для транспондеров с производственным номером 03W18 и выше, могут считывать арт. 3530S (Тонкий транспондер) и 3540 (брелок). Старые считыватели могут считывать только арт. 3530 (транспондер)

КОНТАКТНЫЙ ИНТЕРФЕЙС

Артикул
 3477



Интерфейс с двумя независимыми контактами для интеграции в систему устройств с замыкающими контактами (традиционные выключатели, датчики ветра и т. п.). Позволяет управлять двумя активаторами с одиночными нагрузками или одним активатором с двойной нагрузкой (привод жалюзи). Используется с традиционными выключателями, кнопками NO/NC или переключателями на два направления, корпус Basic

Артикул
 F428



См. выше – 2 модуля DIN

МОДУЛЬ ПАМЯТИ

Артикул
 F425



Модуль для сохранения состояния активаторов. Служит для восстановления заданных параметров системы освещения в случае перебоя подачи электроэнергии. 2 модуля DIN

MY HOME - ШИНА SCS

Автоматизация



N4654N



NT4654N



3529



L4658N



N4659N

Артикул

- N4654N
- NT4654N
- L4654N

ИК-ПРИЕМНИКИ



ИК-приемник для дистанционного управления с помощью пультов ДУ арт. 3529 – до 16 команд или сценариев с помощью блока сценариев арт. F420, или MH200N – 2 модуля

ИК-ПУЛЬТ

- 3529

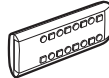

ИК-пульт для работы с приемниками L/N/NT4654N. Имеет 16 кнопок для программируемых команд – питание от 2 элементов типа ААА, напряжение 1,5 В

Артикул

- N4658N
- NT4658N
- L4658N



ЭНЕРГОЭФФЕКТИВНЫЕ ВЫКЛЮЧАТЕЛЬ И ДАТЧИК ДВИЖЕНИЯ
Управляющее устройство с встроенным комбинированным датчиком движения (ИК + ультразвук) и датчиком освещенности. Ручное включение освещения кнопкой на корпусе и автоматическое отключение на основе движения и уровня освещенности. Задержка на отключение и порог датчика освещенности настраиваются одно/двухканальными пультами BMSO4003 и BMSO4001, физической или виртуальной конфигурацией. 2 модуля.

- N4659N
- NT4659N
- L4659N



Датчик движения с датчиком освещенности. Покрытие 5 м в ширину, 180, дальность 9 м при установке на высоте 1,2 м. Задержка на отключение и порог датчика освещенности настраиваются одно/двухканальными пультами BMSO4003 и BMSO4001, физической или виртуальной конфигурацией. 2 модуля.

Управление освещением на основе присутствия человека и уровня натурального освещения: это значит максимум визуального комфорта для пользователей и большой объем сэкономленной энергии. В секторе обслуживания экономия может достигать от 55% до 75%.



СХЕМА ИСПОЛЬЗОВАНИЯ ЭНЕРГОЭФФЕКТИВНОГО ВЫКЛЮЧАТЕЛЯ АРТ. L/N/NT4658N



РЕЖИМ ЭКО

Ручное включение освещения и автоматическое отключение активаторами на основе обнаружения движения и контроля уровня яркости устройством L4658N. Основная операция - функция включения освещения активатором: при первом нажатии датчик сравнивает требуемый уровень освещенности с текущим в помещении и принимает решение, включать освещение или нет. Второе нажатие на устройство при необходимости принудительно включает или выключает освещение.

MY HOME - ШИНА SCS

Автоматизация







BMSE1001



BMSE2001



BMSE2005

Артикул	 ИК - ДАТЧИКИ ДВИЖЕНИЯ
○ BMSE1001	 Пассивный ИК датчик движения с контролем освещенности. Потолочная установка на винтах, IP20. Площадь покрытия 28 м ² (диаметр 6 м) при высоте 2,5 м (максимум 4 м). Питание от шины 27 В, потребление 10мА. Настройка физическим или виртуальным конфигурированием.
○ BMSE2001	 Пассивный ИК датчик движения SCS с контролем уровня освещенности, настенный или потолочный монтаж, защита IP42, подключения шины через разъем и RJ45. Зона контроля 2 м в ширину с углом 30°, дальность 12 м (24 м ²) при установке на высоте 2,5 м, максимальная высота установки 6 м. Питание от шины SCS 27 В, 12 мА. Настройка датчика освещенности настраиваются одно/ двухканальными пультами BMSO4003 и BMSO4001, физическим или виртуальным конфигурированием.
○ BMSE2002	 Пассивный ИК датчик движения SCS с контролем уровня освещенности, настенный или потолочный монтаж, защита IP42, подключения шины через разъем и RJ45. Зона контроля 11 м в ширину с углом 90°, дальность 14 м (120 м ²) при установке на высоте 2,5 м, максимальная высота установки 6 м. Питание от шины SCS 27 В, 12 мА. Настройка датчика освещенности настраиваются одно/ двухканальными пультами BMSO4003 и BMSO4001, физическим или виртуальным конфигурированием.





Артикул	 ИК - ДАТЧИКИ ДВИЖЕНИЯ
○ BMSE2003	 Пассивный ИК датчик движения SCS с контролем уровня освещенности, настенный или потолочный монтаж, защита IP42, подключения шины через винтовой разъем или разъем RJ45. Зона контроля 2 м в ширину с углом 30°, дальность 9 + 9 м (36 м ²) при установке на высоте 2,5 м, максимальная высота установки 6 м. Питание от шины SCS 27 В, 12 мА. Настройка датчика освещенности осуществляется одно/ двухканальными пультами BMSO4003 и BMSO4001, физическим или виртуальным конфигурированием.
○ BMSE2004	 Пассивный ИК датчик движения SCS с контролем уровня освещенности, настенный или потолочный монтаж, защита IP42, подключения шины через винтовой разъем или разъем RJ45. Зона контроля 10 м в ширину с углом 140°, дальность 27 м (210 м ²) при установке на высоте 2,5 м, максимальная высота установки 6 м. Питание от шины SCS 27 В, 12 мА. Настройка датчика освещенности осуществляется одно/ двухканальными пультами BMSO4003 и BMSO4001, физическим или виртуальным конфигурированием.
○ BMSE2005	 Комбинированный датчик (ИК + ультразвук) движения SCS с контролем уровня освещенности, настенный или потолочный монтаж, защита IP42, подключения шины через винтовой разъем или разъем RJ45. Зона контроля 14 м в ширину с углом 180°, дальность 7 м (77 м ²) при установке на высоте 2,5 м, максимальная высота установки 6 м. Питание от шины SCS 27 В, 12 мА. Настройка датчика освещенности осуществляется одно/ двухканальными пультами BMSO4003 и BMSO4001, физическим или виртуальным конфигурированием.

ТАБЛИЦА БЫСТРОГО ВЫБОРА ДАТЧИКОВ

	BMSE1001	BMSE2001	BMSE2002	BMSE2003	BMSE2004	BMSE2005
Тип монтажа	потолочный	потолочный/настенный	потолочный/настенный	потолочный/настенный	потолочный/настенный	потолочный/настенный
Работа с нагрузками	ВКЛ/ВЫКЛ, диммер, датчик движения, уровень освещенности					
Режим работы	Авто/Эко/ Проходной	Авто/Эко/ Проходной	Авто/Эко/ Проходной	Авто/Эко/ Проходной	Авто/Эко/ Проходной	Авто/Эко/ Проходной
Тип датчика	ИК	ИК	ИК	ИК	ИК	ИК+УЗ
Тип питания	27В от шины	27В от шины	27В от шины	27В от шины	27В от шины	27В от шины
Потребление	10 мА	12 мА	12 мА	12 мА	12 мА	17 мА
Индекс IP защиты	IP20	IP42	IP42	IP42	IP42	IP42
Покрываемость при высоте 2,5 м	Ø 6 м (28 м ²)	2 x 12 м (24 м ²)	11 x 14 м (120 м ²)	2 x 9+9 м (36 м ²)	10 x 27 м (210 м ²)	14 x 7 м (77 м ²)
Угол (вертикальный/ горизонтальный)	90/360°	90/30°	60/90°	90/30°	60/140°	60/180°
Макс. высота установки (м)	4	6	6	6	6	6
Чувствительность (люкс)	1 - 2000	1 - 2000	1 - 2000	1 - 2000	1 - 2000	1 - 2000
Задержка на отключение	0 сек. - 255 час.	0 сек. - 255 час.	0 сек. - 255 час.	0 сек. - 255 час.	0 сек. - 255 час.	0 сек. - 255 час.
Рабочая температура	(-5) - (+45) °C	(-5) - (+45) °C	(-5) - (+45) °C	(-5) - (+45) °C	(-5) - (+45) °C	(-5) - (+45) °C
Заводские настройки	Нет	300 люкс - 15 мин.	300 люкс - 15 мин.	300 люкс - 15 мин.	300 люкс - 15 мин.	300 люкс - 15 мин.
Удаленная настройка	Нет	Да	Да	Да	Да	Да
Настройка через ПК	Да	Да	Да	Да	Да	Да
Тип подключения	Клеммы или RJ45	Клеммы или RJ45	Клеммы или RJ45	Клеммы или RJ45	Клеммы или RJ45	Клеммы или RJ45

ПРИМЕЧАНИЕ: ○ Без клавиши

MY HOME - ШИНА SCS

Автоматизация



LN4671M2





L4678



3475

Артикул

АКТИВИРУЮЩИЕ УСТРОЙСТВА И АКТИВАТОРЫ ДЛЯ СКРЫТОГО МОНТАЖА

<p><input type="radio"/> LN4671M2</p>	 <p>Активатор с 2 независимыми реле, позволяет управлять одной/ двумя группами света или одним мотором при взаимоблокировке. 2А активная нагрузка, 500 Вт для моторов, 2 А $\cos \phi = 0,5$ ферромагнитных трансформаторов, 70 Вт для люминесцентных ламп. Взаимоблокировка выполняется конфигурированием. Устройство также может служить управляющим для других активаторов. 2 модуля</p>
<p><input type="radio"/> L4671/1</p>	 <p>Активатор с 1 реле и клавишей управления для одиночной нагрузки: 6 А активная нагрузка или лампы накаливания, 2 А, $\cos \phi = 0,5$ для ферромагнитных трансформаторов и 150 Вт для люминесцентных ламп. Комплектуется двухмодульной клавишей для выполнения одиночной или двойной функции. 2 модуля</p>
<p><input type="radio"/> L4678</p>	 <p>Активирующее устройство – Светорегулятор для ламп накаливания и ферромагнитных трансформаторов – 60-300 ВА 230 В~. Комплектуется двухмодульной клавишей для выполнения одиночной или двойной функции. 2 модуля</p>

АКТИВИРУЮЩИЕ УСТРОЙСТВА BASIC

<p><input type="radio"/> 3475</p>	 <p>Активатор с 1 реле для одиночной нагрузки; 2 А активная нагрузка или лампы накаливания, 2 А, $\cos \phi = 0,5$ для ферромагнитных трансформаторов. Используется для установки внутри чашек потолочных светильников или за управляющими устройствами внутри монтажных коробок для скрытого монтажа</p>
<p><input type="radio"/> 3476</p>	 <p>Активатор с 1 реле для одиночной нагрузки; 2 А активная нагрузка или лампы накаливания, 2 А, $\cos \phi = 0,5$ для ферромагнитных трансформаторов. Имеет дополнительный «сухой» НО контакт для активации реле сторонним устройством (выключатель, датчик и т. п.)</p>



ТАБЛИЦА ДОПУСТИМЫХ НАГРУЗОК (230 В~ 50/60 ГЦ)

Активаторы	Тип нагрузки						
	Энергосберегающие лампы накаливания и галогеновые	Активная нагрузка	Люминесцентные лампы ¹⁾	Компактные люминесцентные лампы	Электронный трансформатор	Ферромагнитный трансформатор ²⁾	Привод жалюзи ³⁾
LN4671M2	2 А 500 В	6 А 1400 В	0.3 А 70 В	70 В Макс. 2 лампы	0.3 А 70 В	2 А $\cos \phi 0.5$ 500 ВА	2 А 500 В
L4671/1	6 А 1400 В	6 А 1400 В	0.65 А 150 В	150 В Макс. 3 лампы	0.65 А 150 В	2 А $\cos \phi 0.5$ 500 ВА	- -
L4678	0.25 - 1.35 А 60 - 300 В	0.25 - 1.35 А 60 - 300 В	- -	- -	- -	0.25 - 1.35 А 60 - 300 ВА	- -
3475 3476	2 А 500 В	2 А 500 В	- -	40 В Макс. 1 лампа	- -	2 А $\cos \phi 0.5$ 500 ВА	- -

Примечание:

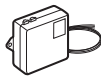
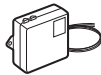
- Для люминесцентных ламп с традиционным или электронным балластом, энергосберегающих и разрядных ламп, электронных трансформаторов.
- Для расчета эффективной нагрузки активатора необходимо учитывать производительность трансформатора. Например, если подключить диммер к ферромагнитному трансформатору мощностью 100 ВА с коэффициентом 0,8, эффективная нагрузка будет составлять 125 ВА. Трансформатор должен быть подключен к нагрузке, соответствующей своей мощности, но в любом случае не менее 90% своего номинала. Например, предпочтительнее использовать один трансформатор 250 ВА с 5 лампами по 50 Вт, чем 5 трансформаторов 50 ВА, подключенных параллельно, каждый с лампой 50 Вт.
- Символ изображенный на активаторах относится к моторам приводов рольставен.

ПРИМЕЧАНИЕ: Белый Алюминий Антрацит Без клавиши

MY HOME - ШИНА SCS

Автоматизация



F411/1N F411/2 F411/4 F411/1NC F411/2NC



BMSW1001 BMSW1002 BMSW1003

Артикул	АКТИВИРУЮЩИЕ УСТРОЙСТВА	
○ F411/1N		Активирующие устройство с двухпозиционным реле для одиночной нагрузки; 16 А активная нагрузка, 10 А для ламп накаливания, 4 А, $\cos \phi = 0,5$ для ферромагнитных трансформаторов и 4 А для люминесцентных ламп
○ F411/2		Активирующие устройство с 2 независимыми реле для одиночной или двойной нагрузки; 6 А активная нагрузка или лампы накаливания, для двигателя до 500 Вт, 2 А, $\cos \phi = 0,5$ для ферромагнитных трансформаторов и 150 Вт для люминесцентных ламп, в зависимости от конфигурации реле могут быть взаимосблокированными
○ F411/4		Активирующие устройство с 4 независимыми реле для одиночных, двойных или смешанных нагрузок; 6 А активная нагрузка, 2 А лампы накаливания, для двигателя до 500 Вт, 2 А, $\cos \phi = 0,5$ для ферромагнитных трансформаторов и 70 Вт для люминесцентных ламп, в зависимости от конфигурации реле могут быть взаимосблокированными
○ F411/1NC		Активатор с одним релейным Н.З. контактом: 16А резистивная нагрузка, 10А лампы накаливания, 4А для люминесцентных ламп. При включении контакт устройства всегда закрыт и открывается при команде ВЫКЛ. Таким образом в случае отключения блока питания Шины устройство останется с замкнутым контактом, подавая питание на нагрузку.

Артикул	АКТИВИРУЮЩИЕ УСТРОЙСТВА	
○ F411/2NC		Активатор с двумя релейными Н.З. контактами: 6А резистивная нагрузка и лампы накаливания, 0,65А для люминесцентных ламп. При включении контакт устройства всегда закрыт и открывается при команде ВЫКЛ. Таким образом в случае отключения блока питания Шины устройство останется с замкнутым контактом, подавая питание на нагрузку.
○ BMSW1001		Релейный активатор, 1 канал 16А. Разъем RJ45 для подключения к шине SCS, IP20. 4 DIN модуля. Питание 100-240 В ~ 50/60 Гц. Кнопка прямого контроля нагрузки - контроль перехода через ноль - 4 модуля DIN
○ BMSW1002		Релейный активатор, 2 независимых канала 16 А. Подключение RJ45, IP20. 4 DIN модуля. Питание 100-240 В ~ 50/60 Гц. Кнопки прямого контроля нагрузок - контроль перехода через ноль - 4 модуля DIN
○ BMSW1003		Релейный активатор, 4 независимых канала 16 А. Подключение RJ45, IP20. 4 DIN модуля. Питание 100-240В ~ 50/60 Гц. Кнопки прямого контроля нагрузок - контроль перехода через ноль - 6 модулей DIN

ТАБЛИЦА ДОПУСТИМЫХ НАГРУЗОК (230 В ~ 50/60 Гц)

Активаторы	Тип нагрузки						
	Энергосберегающие лампы накаливания и галогеновые	Активная нагрузка	Люминесцентные лампы ¹⁾	Компактные люминесцентные лампы	Электронный трансформатор	Ферромагнитный трансформатор ²⁾	Привод жалюзи ³⁾
F411/1N	10 А 2300 В	16 А 3500 В	4 А 1000 В	500 В Макс. 10 ламп	4 А 1000 В	4 А $\cos\phi 0,5$ 1000 ВА	
F411/2	6 А 1400 В	10 А 1400 В	1 А 250 В	250 В Макс. 4 лампы	1 А 250 В	2 А $\cos\phi 0,5$ 500 ВА	2 А 500 В
F411/4	2 А 500 В	6 А 1400 В	0,3 А 70 В	70 В Макс. 2 лампы	0,3 А 70 В	2 А $\cos\phi 0,5$ 500 ВА	2 А 500 В
F411/1NC	10 А 2300 В	16 А 3500 В	4 А 1000 В	500 В Макс. 10 ламп	4 А 1000 В	4 А $\cos\phi 0,5$ 1000 ВА	-
F411/2 NC	6 А 1400 В	6 А 1400 В	0,65 А 150 В	250 В Макс. 4 лампы	0,65 А 150 В	1 А $\cos\phi 0,5$	-
BMSB1001	16 А 3680 В	-	4,3 А 10X(2X36В)	5 А 1150 В	16 А 3680 В	16 А 3680 ВА	-
BMSB1002	16 А 3680 В	-	4,3 А 10X(2X36В)	5 А 1150 В	16 А 3680 В	16 А 3680 ВА	-
BMSB1003	16 А 3680 В	-	4,3 А 10X(2X36В)	5 А 1150 В	16 А 3680 В	16 А 3680 ВА	-

Примечание:

- Для люминесцентных ламп с традиционным или электронным балластом, энергосберегающих и разрядных ламп, электронных трансформаторов.
- Для расчета эффективной нагрузки активатора необходимо учитывать производительность трансформатора. Например, если подключить диммер к ферромагнитному трансформатору мощностью 100ВА с коэффициентом 0,8, эффективная нагрузка будет составлять 125ВА. Трансформатор должен быть подключен к нагрузке, соответствующей своей мощности, но в любом случае не менее 90% своего номинала. Например, предпочтительнее использовать один трансформатор 250ВА с 5 лампами по 50Вт, чем 5 трансформаторов 50ВА, подключенных параллельно, каждый с лампой 50Вт.
- Символ изображенный на активаторах относится к моторам приводов рольставен.

ПРИМЕЧАНИЕ: Белый Алюминий Антрацит Без клавиши

MY HOME - ШИНА SCS

Автоматизация



F413N



BMD1001



F414



F415



F416U1



F417U2



F429

Артикул

АКТИВИРУЮЩИЕ УСТРОЙСТВА

<input type="radio"/> BMD1001		Активатор-светорегулятор 1-10В, 1 канал 4,3А. Подключение RJ45, IP20. 6 DIN модулей. Питание 100-240 В~ 50/60 Гц. Кнопки прямого контроля нагрузки.
<input type="radio"/> F413N		Активатор-светорегулятор для флюорисцентных ламп и светодиодов 1-10В, 1 канал 2,5 А 230 В~ - винтовое подключение - 27 В~ - потребление 30 мА - подключение до 10 балластов (клеммы 1-2) - кнопка прямого контроля нагрузки - 2 модуля DIN
<input type="radio"/> F414		Активирующее устройство с функцией светорегулятора, 1 канал, для ламп накаливания и галогеновых с ферромагнитным трансформатором 27 В~ - потребление 9 мА - кнопки прямого контроля нагрузки - 4 модуля DIN

Артикул

АКТИВИРУЮЩИЕ УСТРОЙСТВА

<input type="radio"/> F415		Активирующее устройство с функцией светорегулятора, 1 канал, для ламп накаливания и галогеновых с ферромагнитным трансформатором 27 В~ - потребление 22 мА - кнопки прямого контроля нагрузки - 4 модуля DIN
-----------------------------------	--	--

УНИВЕРСАЛЬНЫЙ АКТИВАТОР-ДИММЕР

<input type="radio"/> F416U1		Универсальный активатор-диммер для резистивных, индуктивных и емкостных нагрузок. 1 канал 4,3А при 230 В~. Подключение RJ45, IP20, 6 DIN модулей. Питание 100-240В~ 50/60 Гц. Кнопки прямого контроля нагрузки.
<input type="radio"/> F417U2		Универсальный активатор-диммер для резистивных, индуктивных и емкостных нагрузок. 2 канала по 1,7А при 230 В~. Подключение RJ45, IP20, 6 DIN модулей. Питание 100-240 В~ 50/60 Гц. Кнопки прямого контроля нагрузки.
<input type="radio"/> F429		Интерфейс между шиной системы SCS и устройствами освещения, которые управляются по протоколу DALI. 8 независимых каналов, каждый из которых поддерживает до 16 устройств DALI.

ТАБЛИЦА ДОПУСТИМЫХ НАГРУЗОК (230 В~ 50/60 ГЦ)

Активатор	Тип нагрузки						
	Энергосберегающие лампы накаливания и галогеновые	Активная нагрузка	Люминесцентные лампы ¹⁾	Компактные люминесцентные лампы	Электронный трансформатор	Ферромагнитный трансформатор ²⁾	Привод жалюзи ³⁾
BMD1001	-	-	4.3 А 1000Вт ⁴⁾ макс. 10 балластов типа T5, T8, компактных или драйверов для светодиодов	-	-	-	-
F413N	-	-	2.5 А 550Вт ⁴⁾ макс. 10 балластов типа T5, T8, компактных или драйверов для светодиодов	-	-	-	-
F414	0.25 - 4 А 60 - 1000 Вт	0.25 - 4 А 60 - 1000 Вт	-	-	-	0.25 - 4 А 60 - 1000 ВА	-
F415	-	-	-	-	0.25 - 1.7 А 60 - 400 ВА	-	-
F416U1	4.3 А 1000 Вт	-	-	-	4.3 А 1000 Вт	4.3 А 1000 ВА	-
F417U2	1.7 А 400 Вт	-	-	-	1.7 А 400 Вт	1.7 А 400 ВА	-

Примечание

1) Для люминесцентных ламп с традиционным или электронным балластом, энергосберегающих и разрядных ламп, электронных трансформаторов.

2) Для расчета эффективной нагрузки активатора необходимо учитывать производительность трансформатора. Например, если подключить диммер к ферромагнитному трансформатору мощностью 100ВА с коэффициентом 0,8, эффективная нагрузка будет составлять 125ВА. Трансформатор должен быть подключен к нагрузке, соответствующей своей мощности, но в любом случае не менее 90% своего номинала. Например, предпочтительнее использовать один трансформатор 250ВА с 5 лампами по 50Вт, чем 5 трансформаторов 50ВА, подключенных параллельно, каждый из лампы 50Вт.

3) Символ , изображенный на активаторах относится к моторам приводов рольставен.

4) Совместимы только с лампами с балластом 1/10В



ПРИМЕЧАНИЕ: Белый Алюминий Антрацит Без клавиши

MY HOME - ШИНА SCS

Охранная сигнализация



Артикул	БЛОКИ УПРАВЛЕНИЯ С ФУНКЦИЕЙ НАБОРА ТЕЛЕФОННОГО НОМЕРА
○ 3485	 <p>Блок управления охранной сигнализацией POLYX с системой самообучения и встроенным дисплеем для отображения конфигурации. Позволяет включать/выключать систему вручную, с помощью ИК-пульта и транспондера. Может управлять 72 сенсорами в 8 зонах. Оснащен PSTN модулем набора телефонного номера. Настройка блока осуществляется с помощью программы TiSecurity. В комплект входят металлический кронштейн, для крепления на стену и батарея питания арт. 3506.</p>
○ 3486	 <p>Центральный блок системы охранной сигнализации с дисплеем. Постановка на охрану может осуществляться ИК-пультом, транспондером или набором кода на клавиатуре. Поддерживает управление до 72 датчиков в 8 зонах, запуск до 16 сценариев из модуля арт. F420 по событиям из сигнализации. Встроенный модуль для связи по телефонной сети ГТС и GSM для передачи сообщений о срабатывании. Настройка производится через программу TiSecurity GSM. Монтаж на стену с помощью кронштейна (в комплекте) или в стену с помощью MULTIBOX. Комплектуется батареей арт. 3507/6</p>
○ 3483	Антенный кабель с коаксиальным разъемом. Для арт. 3486 длина кабеля – 3,5 м
○ 3484	GSM тампер для защиты второго уровня стандарта CEI 79-2, использование с тамперной защитой

Артикул	ЦЕНТРАЛЬНЫЙ БЛОК УПРАВЛЕНИЯ
○ 3485B	 <p>Центральный блок системы охранной сигнализации с дисплеем. Постановка на охрану может осуществляться транспондером или набором кода на клавиатуре. Поддерживает управление до 36 датчиков в 4 зонах. Монтаж на стену с помощью кронштейна. Активация 4 сценариев по событиям. Оснащен активатором для сирены, а также НЗ контактом для подключения периметра защиты дверей и окон. Металлические бржеты для настенного монтажа и батарея арт. 3506 входят в комплект поставки.</p>
□ N4601 ■ NT4601 ■ L4601	 <p>См. выше - встраиваемый монтаж - питание от батареи арт. L4380/B входит в комплект поставки - 6 модулей</p>

Артикул	УСТРОЙСТВА ДИСТАНЦИОННОГО УПРАВЛЕНИЯ ОТ 1 ДО 4 ЗОН
□ N4607/4 ■ NT4607/4 ■ L4607/4	 <p>Устройство для дистанционного включения/выключения системы с помощью с помощью транспондера арт. 3530S и 3540, с кнопками для контроля 4 зон, имеет светоиндикаторы состояния системы и охраняемых зон - 2 модуля.</p>

Артикул	УСТРОЙСТВА ДИСТАНЦИОННОГО УПРАВЛЕНИЯ ОТ 1 ДО 8 ЗОН
□ N4603/8 ■ NT4603/8 ■ L4603/8	 <p>Устройство расширения количества контролируемых зон с кнопками для контроля 5-8 зон, имеет светоиндикатор состояния охраняемых зон, возможность отключения светоиндикатора, может подключаться к N/NT/L4607/4 для увеличения количества контролируемых зон с 4 до 8.</p>

Артикул	УСТРОЙСТВА УПРАВЛЕНИЯ И МОНИТОРИНГА
□ N4608 ■ NT4608 ■ L4608	 <p>Устройство локального контроля с дисплеем для системы Охранной сигнализации. Контроль системы картами-транспондерами или набором кода с клавиатуры, который сохранен в блоках 3485/B, 3486. Дисплей отображает информацию о системе, меню позволяет контролировать некоторые функции системы (например, контроль отдельных зон). Установка в коробку 506E с декоративной накладкой. Оснащается батареей L4380/B (в комплекте) - 6 модулей</p>



Артикул	КЛАВИАТУРА ДЛЯ СИСТЕМЫ ОХРАНЫ
□ N4606 ■ NT4606 ■ L4606	 <p>Устройства для снятия/постановки системы на охрану с использованием цифрового ключа, хранящегося в центральном блоке охраны арт. 3485, 3486 или L/N/NT4601 - 2 модуля</p>

MY HOME - ШИНА SCS



Охранная сигнализация



Артикул	КОНТРОЛЛЕР С ТРАНСПОНДЕРОМ
<input type="checkbox"/> N4607 <input type="checkbox"/> NT4607 <input type="checkbox"/> L4607	 Устройство для дистанционного включения/выключения системы с помощью транспондера, имеет светоиндикаторы состояния системы, возможность отключения световых и звуковых сигналов тревоги, может использоваться для активации фиксированных зон охраны, имеет возможность управления дверным электрозамком. Используется только с арт. 3486 и арт. L/N/NT4600/4 - 2 модуля

ТРАНСПОНДЕРЫ	
<input type="radio"/> 3530S	 Транспондер включается считывателем через шину общим сигналом, не нуждается в батарейках, автоматически кодируется через считыватель транспондеров
<input type="radio"/> 3540	 См. выше – Брелок

КОНТРОЛЛЕР С КЛЮЧЕМ	
<input type="checkbox"/> N4605 <input type="checkbox"/> NT4605 <input type="checkbox"/> L4605	 Модуль предназначен для отключения и блокировки системы с помощью ключа, имеет светоиндикаторы состояния системы и защитную крышку. Входящий в комплект ключ имеет 10 000 комбинаций

Артикул	ПАСИВНЫЕ ИК-ДАТЧИКИ
<input type="checkbox"/> N4610 <input type="checkbox"/> NT4610 <input type="checkbox"/> L4610	 Пассивный ИК-датчик присутствия с регулируемым уровнем чувствительности (3-9 метров) – индикация LED при срабатывании с памятью - угол обзора 105°, 14 лучей на трех уровнях – может использоваться предварительный AUX канал - 2 модуля
<input type="checkbox"/> N4611 <input type="checkbox"/> NT4611 <input type="checkbox"/> L4611	 Пассивный ИК-датчик присутствия - см. выше – с изменяемым углом обзора от 0 до 105°, линза ориентируемая по двум осям
<input type="checkbox"/> N4611B <input type="checkbox"/> NT4611B <input type="checkbox"/> L4611B	 Пассивный ИК-датчик присутствия с фиксированным уровнем чувствительности (6 метров) – индикация LED при срабатывании с памятью - угол обзора 105°, 14 лучей на трех уровнях – системы Охранной сигнализации - 2 модуля

ПАСИВНЫЙ МИНИ ИК-ДАТЧИК	
<input type="radio"/> N4640	 Пассивный ИК-датчик присутствия с регулируемым уровнем чувствительности (3-9 метров) – индикация LED при срабатывании с памятью – угол обзора 105°, 14 лучей на трех уровнях – уровень чувствительности определяется конфигурированием – может использоваться предварительный AUX канал. Монтаж производится на стену в углу под наклоном
<input type="radio"/> N4640B	 ИК-датчик - см. выше с фиксированным уровнем чувствительности (6 метров) – только для системы Охранной сигнализации

ДАТЧИК С ДВОЙНОЙ ТЕХНОЛОГИЕЙ	
<input type="checkbox"/> N4613 <input type="checkbox"/> NT4613 <input type="checkbox"/> L4613	 Датчик присутствия, работающий по двойной технологии: ИК - для определения присутствия тел и Микроволны - для мониторинга движений. Срабатывание сигнализации происходит при одновременной активации двух технологий - 2 модуля

MY HOME - ШИНА SCS

Охранная сигнализация



3480



F482



3510M



3514



3518



L4614

Артикул	КОНТАКТНЫЙ МОДУЛЬ	
○ 3480		Контактный интерфейс для НЗ/НО магнитных контактов – возможно подключение сбалансированных и несбалансированных линий защиты – индикация LED при срабатывании с памятью. AUX канал предварительного срабатывания может быть активирован -устройство Basic.
○ F482		См. выше - для двух НЗ магнитных контактов и датчика для рольставен и жалюзи – 2 DIN.

Примечание: Арт. 3480 также позволяет работать с «технической сигнализацией»

Артикул	ДАТЧИК ДЛЯ РОЛЬСТАВЕН И ЖАЛЮЗИ	
○ 3514		Датчик для защиты рольставней и жалюзи
○ 3516		ДАТЧИК РАЗБИТОГО СТЕКЛА Пьезоэлектрический датчик разбитого стекла монтируется при помощи двустороннего скотча (входит в комплект поставки)

КОНТАКТНЫЙ ИНТЕРФЕЙС		
○ 3480V12		Контактный интерфейс с выходом 12 В для подключения к системе Охраны датчика рольставен арт. 3514 (или других подобных устройств) или НО/НЗ контакта и ИК барьера - корпус basic
○ F482V12		См. выше - для управления 2 контактами - 2 DIN модуля

ИК БАРЬЕРЫ		
Инфракрасный активный барьер предназначен для защиты окон и дверей. Устройство состоит из 2 колонн, одна из которых служит ПЕРЕДАТЧИКОМ (TX), а другая – ПРИЕМНИКОМ (RX). В случае прерывания ИК-лучей срабатывает охранная сигнализация.		
○ 3518		Барьер для окон - длина 1 м. - 4 луча
○ 3519		Барьер для дверей - длина 0,5 м. - 2 луча
○ 3518/50		Барьер для окон - длина 0,5 м. - 2 луча
○ 3518/150		Барьер для окон - длина 1,5 м. - 6 лучей

ЭЛЕКТРОМАГНИТНЫЕ КОНТАКТЫ		
○ 3510		Электромагнитные контакты (NC) и защитная линия для скрытого монтажа
○ 3510M		Электромагнитный контакт (NC) и защитная линия для скрытого монтажа – латунь, высокая механическая прочность – для установки на немагнитные поверхности окон и дверей с глубоким профилем
○ 3510PB		Электромагнитный контакт (NC) и защитная линия для скрытого монтажа – латунь, высокая механическая прочность – для установки на поверхности любого типа и армированные двери
○ 3511		Электромагнитные контакты (NC) и защитная линия для накладного монтажа
○ 3512		Электромагнитный контакт (NC) и защитная линия – алюминий, для поворотных или раздвижных дверей. Для напольной установки
○ 3513		Электромагнитные контакты (NC) и защитная линия в металлическом корпусе для накладного монтажа

MY HOME - ШИНА SCS

Охранная сигнализация



N4511/12



NT4511/12



3482



L4512/12



3442



L4919

Артикул	РЕЛЕЙНЫЙ АКТИВАТОР	
<input type="radio"/> 3479		Релейный активатор с выходом C-NO-NC, 24 В 0,4 А cosφ 0,4 - используется для повтора различных типов сигнализации в зависимости от конфигурации. Активируется при срабатывании сигнализации, истощении батареи, технической сигнализации (при закрытии клапана) - корпус basic
<input type="radio"/> F481		См. выше - 2 DIN модуля

Артикул	ДЕТЕКТОР ЗАТОПЛЕНИЯ	
<input type="radio"/> 3482		Датчик контроля протечки предназначен для обнаружения воды или другой проводящей жидкости. Используется совместно с контактным интерфейсом арт. 3480 в системе технической сигнализации

ИНТЕРФЕЙС ТЕХНИЧЕСКОЙ СИГНАЛИЗАЦИИ		
<input type="radio"/> 3481		Интерфейс для получения сигналов технической тревоги от различных датчиков, например газа арт. L/N/NT4511/12 и L/N/NT4512/12, возможен оптоизолированный вход 5-12В~/=, корпус basic
<input type="radio"/> F483		См. выше - 2 модуля DIN

ДЕТЕКТОРЫ ГАЗА МЕТАН		
<input type="checkbox"/> N4511/12 <input type="checkbox"/> NT4511/12 <input checked="" type="checkbox"/> L4511/12		Детектор метана со световой и звуковой сигнализацией (85 дБ), внутренняя автоматическая диагностика, управление повторителями сигналов, 12 В~/= с трансформатором арт. L/N/NT4541 или арт. F91/12E - 2 модуля

ДЕТЕКТОР ГАЗА МЕТАН - БУТАН		
<input type="checkbox"/> N4512/12 <input type="checkbox"/> NT4512/12 <input checked="" type="checkbox"/> L4512/12		Детектор LPG (сжиженный природный газ) со световой и звуковой сигнализацией (85 дБ), внутренняя автоматическая диагностика, управление повторителями сигналов, 12 В~/=, с трансформатором арт. L/N/NT4541 или арт. F91/12E - 2 модуля

MY HOME - ШИНА SCS

Охранная сигнализация



4072L



N4600/4



NT4070



L4604



L4600/4



N4603/4



3505/12



N4604



4050

ВНЕШНЯЯ СИРЕНА СО ВСТРОЕННОЙ БАТАРЕЕЙ

○ 4072L



Внешняя сирена со встроенной батареей для питания всей системы, звуковая сигнализация программируется от 0 до 10 минут, сила звука 105 дБ (А) на 3 м, стробоскоп, решетка для защиты от воды, оснащается батареей арт. 3505/12 (12 В, 12 А/ч), максимальное потребление – 450 мА, имеет защиту от вскрытия и используется с источником питания арт. E46ADCN

БАТАРЕЯ ДЛЯ ВНЕШНЕЙ СИРЕНА АРТ. 4072L

○ 3505/12



Батарея 12 В=, емкостью 12 А/ч

ДОПОЛНИТЕЛЬНАЯ ВНЕШНЯЯ СИРЕНА

○ 4072A



Дополнительная внешняя сирена, звуковая сигнализация программируется от 0 до 10 минут, сила звука 105 дБ (А) на 3 м, стробоскоп, решетка для защиты от воды, имеет защиту от вскрытия и используется с источником питания арт. E467ADCN

ПРИМЕЧАНИЕ: Конфигураторы для Внутренней сирены не входят в комплект поставки, их необходимо заказывать дополнительно.

ВНУТРЕННЯЯ СИРЕНА

□ N4070
■ NT4070
■ L4070



Внутренняя сирена для установки в монтажную коробку арт. 506E, оснащается батареей арт. 3507/6 (6 В=, 0,5 А/ч), сила звука 90 дБ на расстоянии 3 м, имеет защиту от взлома

ПРИМЕЧАНИЕ: Конфигураторы для Внутренней сирены не входят в комплект поставки, их необходимо заказывать дополнительно.

БАТАРЕИ

○ 3507/6



Батарея 6 В=, для внутренней сирены арт. N/NT/L4070

○ 3506



Батарея питания 7,2 В для центрального блока охраны арт. 3485

○ L4380/B



Батарея питания 6 В для центрального блока охраны арт. L/N/NT4601 и устройства локального контроля арт. L/N/NT4608

ТАМПЕРНАЯ ЗАЩИТА

○ L4630



Устройство тамперной защиты для устройств охранной сигнализации, может устанавливаться в любую коробку для твердых стен

4-ЗОННЫЙ ЦЕНТРАЛЬНЫЙ БЛОК УПРАВЛЕНИЯ

□ N4600/4
■ NT4600/4
■ L4600/4



Компактный центральный блок, позволяет включать/выключать систему до 4 зон. Поддерживается до 30 ключей. Самотестирование, извещение о срабатывании через LED и сирену. Возможно установить задержку на срабатывание для зоны 1 - 3 модуля

БЛОК УПРАВЛЕНИЯ ДЛЯ 4 ЗОН

□ N4603/4
■ NT4603/4
■ L4603/4



Устройство локального управления системой охраны с помощью ИК-ключа арт. 4050. Позволяет активировать с 1 по 4 зоны по отдельности с идентификацией соответствующего светодиода и звука. Используется только с блоком арт. 3486 и арт. L/N/NT4600/4 - 2 модуля

ИК-ПРИЕМНИК

□ N4604
■ NT4604
■ L4604



Устройство для дистанционного включения/выключения системы, имеет светоиндикаторы состояния системы, возможность отключения световых и звуковых сигналов тревоги, может использоваться для активации фиксированных зон охраны, имеет возможность управления дверным электрозамком. Используется только с арт. 3486 и арт. L/N/NT4600/4 - 2 модуля

ИК-ПУЛЬТ

○ 4050



Портативный ИК-пульт дистанционного управления для включения/выключения системы, с возможностью кодирования через систему, питание от 2 литиевых батареек – срок службы 50 000 нажатий

MY HOME - ШИНА SCS

Система термоконтроля 



Артикул **БЛОК УПРАВЛЕНИЯ – 4 ЗОНЫ**

N4695
 NT4695
 L4695

 Блок управления для системы термоконтроля для управления макс. 4 зонами – поставляется с программным обеспечением TiThermo Basic – 3 модуля

3550

БЛОК УПРАВЛЕНИЯ – 99 ЗОН

 Блок управления для системы термоконтроля для управления макс. 99 зонами – поставляется с программным обеспечением TiThermo, настенный монтаж

3507/6

БАТАРЕЯ

 Батарея 6 В; 0,5 А/ч для блока управления системой термоконтроля

N4891
 NT4891
 L4891

ЛОКАЛЬНЫЙ ДИСПЛЕЙ

 Устройство контроля и управления, разработанное по технологии TOUCH SCREEN OLED - экран 1,2" - предназначено для управления функциями Системы Термоконтроля, а также другими приложениями системы MY HOME: Автоматикой и системой Звуковой Трансляции – 2 модуля - заменяет арт. L/N/NT4685

3457

ВНЕШНИЙ ДАТЧИК

 Внешний датчик для Локального дисплея

N4693
 NT4693
 L4693

ДАТЧИКИ

 Датчик комнатной температуры систем отопления и охлаждения в диапазоне от 3-40 °С – 2 модуля

N4692
 NT4692
 L4692

ДАТЧИК С РУЧКОЙ

 Датчик комнатной температуры систем отопления и охлаждения в диапазоне от 3-40 °С – с ручкой для установки температуры (± 3 °С от предустановленной) и выбора режима работы – 2 модуля

Артикул **ДАТЧИК КОМНАТНОЙ ТЕМПЕРАТУРЫ**

N4692FAN
 NT4692FAN
 L4692FAN

 Датчик комнатной температуры систем отопления и охлаждения с ручкой для установки температуры (± 3 °С от предустановленной) и с ручным/автоматическим выбором скорости вентиляторов фанкойлов - 2 модуля

F430/2

АКТИВАТОРЫ

 Активатор с 2 независимыми реле для одной или двух нагрузок: активная 6 А; электромагнитные клапаны и насосы – 3 А; логическая блокировка реле конфигурируется; 2 модуля DIN

F430/4

 Активатор с 4 независимыми реле для одной, двух или смешанных нагрузок: активная 6 А; электромагнитные клапаны, насосы и фанкойлы – 3 А; логическая блокировка реле конфигурируется; 2 модуля DIN

3480

КОНТАКТНЫЕ МОДУЛЬНЫЕ ИНТЕРФЕЙСЫ

 Модульный интерфейс для электромагнитного датчика дверей или окон, для автоматического отключения контролируемой зоны – корпус Basic

F482

 См. выше – 2 модуля DIN

ПРИМЕЧАНИЕ: Для выбора электромагнитных контактов см. раздел «Охранная сигнализация».

3456

ИНТЕРФЕЙС КОНТРОЛЯ СПЛИТ-СИСТЕМ

 Интерфейс с ИК эмиттером, позволяет управлять сплит-системами кондиционеров. Копирует и воспроизводит команды с оригинальных пультов. Может контролироваться с сенсорных панелей. Миниатюрный корпус basic позволяет устанавливать устройство за блоком кондиционера. Длина ИК эмиттера 2 м, питание 27 В от шины SCS.

MY HOME - ШИНА SCS

Распределение энергии 



N4672N



NT4672N



L4673



L4672N



F521



F522



F523



3508BUS





3523



3522

Артикул	КОНТРОЛЬ ПОТРЕБЛЕНИЯ	
○ F520		Устройство измерения потребления электроэнергии максимум на трех линиях при подключении трех тороидальных трансформаторов на соответствующие разъемы. Собранные данные могут отображаться на Сенсорной панели 3,5" или Мультимедийной сенсорной панели 10". Корпус DIN 1 модуль. 1 тороидальный трансформатор в комплекте. Питание 27 В от Шины SCS.
○ 3523		Дополнительный тороид, используется с шинным счетчиком электричества арт. F520 и активатором арт. F522 для измерения утечки тока на землю. Кабель 0,4 м.
○ 3522		Счетчик импульсов для измерения потребления воды и газа. График потребления может отображаться на Сенсорной панели 3,5" или Мультимедийной сенсорной панели 10". Корпус Basic. Питание 27 В от Шины SCS.

Артикул	УПРАВЛЕНИЕ НАГРУЗКАМИ	
<input type="checkbox"/> N4672N <input type="checkbox"/> NT4672N <input type="checkbox"/> L4672N		Активирующее устройство с 1 реле, 2 модуля, NC контакт для одиночной нагрузки; 16 А активная нагрузка, 10 А для ламп накаливания, 4 А для люминесцентных ламп или ферромагнитных трансформаторов, может быть использовано в системе автоматизации или в системе энергосбережения с конфигурацией приоритетов нагрузки – для проводной системы энергосбережения
<input type="checkbox"/> N4673 <input type="checkbox"/> NT4673 <input type="checkbox"/> L4673		Кнопочный модуль для отображения и контроля нагрузок, подключенных к активаторам

АКСЕССУАРЫ		
○ 3508BUS		Съемная клемма для подключения к шине - ширина 3,81 мм
○ 3508U2		Съемная шинная клемма 2-полюсная
○ 3508U3		Съемная шинная клемма 3-полюсная





УПРАВЛЕНИЕ НАГРУЗКАМИ		
○ F521		Центральный блок управления системы Энергоконтроля управляет нагрузками, подсоединенными к активаторам системы для предотвращения отключения энергии из-за перегрузки. Управление максимум 63 нагрузками. Регулирование мощности потребления от 3 до 18 кВт, с уровнем погрешности +/- 20%. Устанавливается на DIN рейку – 1 модуль. Устройство оснащено 1 тороидальным трансформатором. Питание от шины 27 В.
○ F522		Активатор со встроенным датчиком тока для измерения потребления контролируемой нагрузки. 1 реле – для единичной нагрузки: 16А резистивной, 10А для ламп накаливания и 4А для люминесцентных ламп или ферромагнитных трансформаторов. Двухпозиционное реле с переходом через ноль для контроля нагрузки в Системе Энергоконтроля и/или Автоматики. 1 модуль DIN. Защита от утечки на землю с дополнительным тороидальным трансформатором арт. 3523. Питание от шины 27 В.
○ F523		Активатор с 1 реле для одиночной нагрузки: 16 А резистивная нагрузка, 10 А для ламп накаливания и 4 А для люминесцентных или ферромагнитных трансформаторов. Двухпозиционное реле с переходом через ноль для контроля и управления функций Системы Энергоконтроля и/или Автоматики. 1 модуль DIN. Питание от шины 27 В.
○ F524		Модуль памяти для записи данных по потреблению через счетчик энергии арт. F520 или счетчик импульсов арт. 3522. Данные могут отображаться на сенсорной панели или через страницу веб-сервера. Устройство имеет слот micro-SD для запасного хранения записанных данных. Установка на DIN-рейку, 1 модуль DIN. Питание 27 В от шины SCS

СХЕМА СИСТЕМЫ ОТОБРАЖЕНИЯ ПОТРЕБЛЯЕМОЙ/ ПРОИЗВОДИМОЙ ЭНЕРГИИ И КОНТРОЛЯ НАГРУЗОК



ПРИМЕЧАНИЕ: Белый Алюминий Антрацит Без клавиши

MY HOME - ШИНА SCS

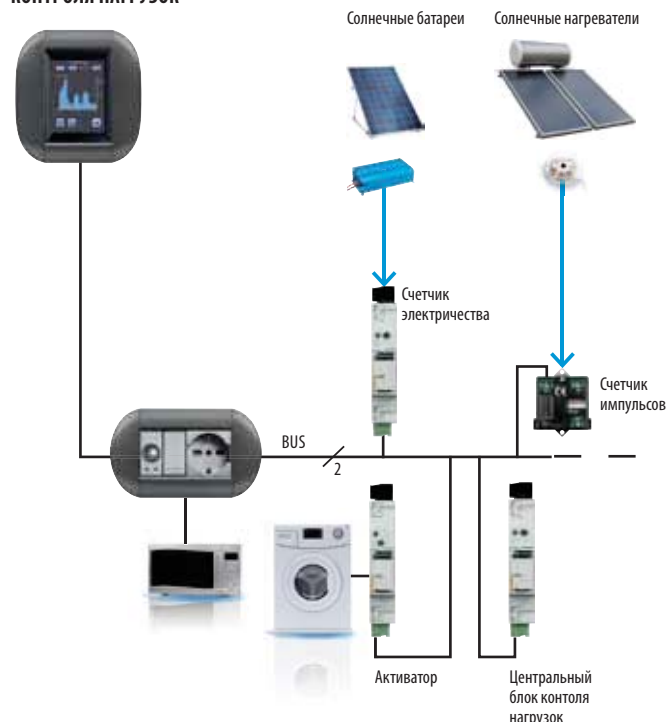
Звуковая система



Артикул	АУДИО/ВИДЕО КОММУТАТОРЫ	
○ 346030		Компактный 2-х проводной блок питания со встроенным видеоадаптером для базовой аудио/видео системы – может быть установлен только на один источник звука или видео панель вызова – 2 модуля DIN
○ 346830		Видеоадаптер может использоваться для базовой звуковой системы 1 вход - 1 выход. 2 модуля DIN
○ F441		Коммутационный аудио/видео узел для смешивания звуковых сигналов (макс. 4 источника) и направления их к 4 выходам, 6 модулей DIN, поставляется в комплекте с компенсатором высоты для DIN-рейки
F441M		Многоканальная матрица, позволяющая смешивать сигналы источников звука и аудио/видео сигналы 2-проводной системы – 8 входов (первые 4 – для аудио/видео домофонии, остальные 4 – для источников звука) и 8 выходов – 10 модулей DIN, поставляется в комплекте с компенсатором высоты для DIN-рейки

ИСТОЧНИКИ ЗВУКА	
○ F500N	 RDS стерео тюнер для стереосистемы, 20 станций. Имеет встроенную антенну и разъем подключения внешней для улучшения качества приема сигнала. 4 модуля DIN, поставляется в комплекте с компенсатором высоты для DIN-рейки
□ N4560 ■ NT4560 ■ L4560	 Встраиваемый разъем RCA для подключения внешней стереосистемы – 2 модуля
○ L4561N	 Блок управления для внешних стереосистем с дистанционным ИК-управлением - программирование через ПК - возможность управления источниками звука через локальный усилитель или управляющее устройство - 4 модуля DIN, поставляется в комплекте с кабелем RCA/RCA и кабелем с разъемом для подключения ИК-передатчика
○ 3495	 Изолятор источника для адаптации аудио сигнала от внешних источников, чтобы защитить SELV характеристики шины. Используется когда внешний источник имеет большую мощность. 4 разъема RCA «мама», 2 на входе «IN» (подключение внешнего источника) и 2 на выходе «OUT» (для предусилителя L/N/NT4560)

Артикул	ПОВОРОТНОЕ УПРАВЛЯЮЩЕЕ УСТРОЙСТВО	
□ N4563 ■ NT4563 ■ L4563		Устройство с поворотной ручкой для включения/выключения звуковой системы, контроля громкости звука и изменения радиостанции или CD диска - 2 модуля.

ЛОКАЛЬНЫЙ ДИСПЛЕЙ	
□ N4891 ■ NT4891 ■ L4891	 Сенсорное устройство, экран 1,2". Предназначено для управления максимум 4-мя функциями систем Термоконтроля, Звуковой трансляции, Распределения энергии, Сценариями - 2 модуля - заменяет арт.L/N/NT4685.

УПРАВЛЯЮЩЕЕ УСТРОЙСТВО	
○ L4651M2	 Устройство для управления усилителями, комплектуется декоративными клавишами с подсветкой, для включения и выключения, контроля громкости, смены источника звука и перелистывания сохраненных радио станций – 2 модуля

СХЕМА ЗВУКОВОЙ СИСТЕМЫ С ОДНИМ ИСТОЧНИКОМ ЗВУКА

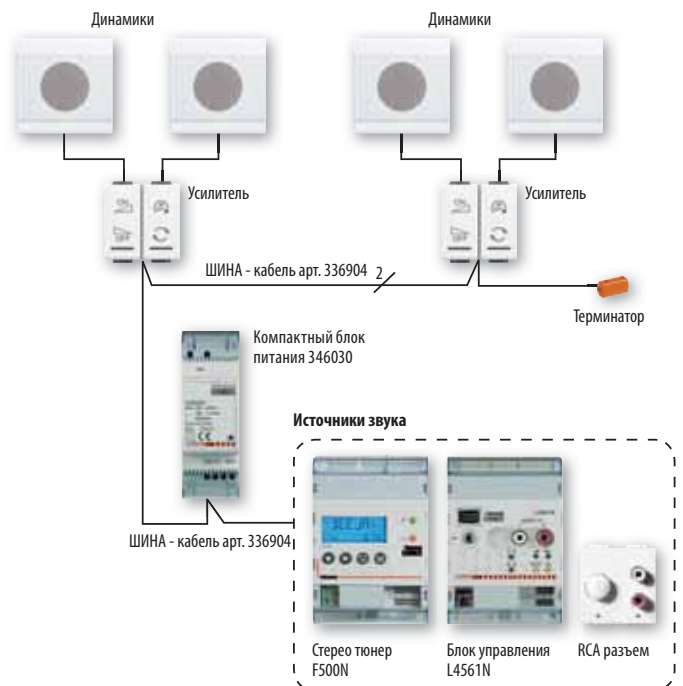

MY HOME - ШИНА SCS

Звуковая система



F503



F502



L4562



L4668BUS/35



336982



336984



336983



N4654N



N4565



H4570



L4567



L4569



3529



L4566



L4566/10

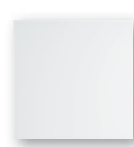

L4568



3499



346841



346851



346850

Артикул	УСИЛИТЕЛИ
○ L4562	Местный встраиваемый стереоусилитель – подключение к шине SCS и стереодинамикам – функции: включает/выключает динамики, регулирует громкость, обеспечивает цикличность работы источников звука, переключает CD-треки или радиостанции – 2 модуля – должен дополняться функциональными клавишами
○ F502	Усилитель для установки на DIN рейку. 4 модуля DIN. Подключается к шине SCS и динамикам. Питание от сети 100-220 В~
○ F503	Стереоусилитель для воспроизведения звукового сигнала повышенного качества из шины SCS или дополнительного входа (MP3 плеер, DVD и т.д.) Широкий диапазон настроек частот, 10 предустановок и дополнительно 10 настраиваемых пользователем, функция Virtual surround. Параметры отображаются на графическом дисплее. Настройки могут выполняться через меню дисплея кнопками на корпусе или через меню сенсорных панелей - 10 модулей DIN

ДИНАМИКИ ДЛЯ ВСТРОЕННОГО МОНТАЖА	
□ N4565 ■ NT4565 ■ L4565	Динамик для встроенного монтажа, устанавливается в монтажную коробку арт. 506E, сопротивление 16 Ом – 12 Вт
○ H4570	Динамик для встроенного монтажа, устанавливается в 4-х модульную монтажную коробку MULTIBOX арт. 16104, сопротивление 8 Ом – 2-х полосная система 100 Вт

ДИНАМИКИ ДЛЯ НАСТЕННОГО МОНТАЖА	
○ L4567	Ультратонкий динамик для настенного монтажа, сопротивление 8 Ом, D = 35 мм – 2-х полосная система 40 Вт, цвет белый
○ L4569	Динамик в корпусе для установки на кронштейн, сопротивление 8 Ом, IP4, 2-х полосная система 140 Вт, цвет черный

ПАТЧ - КОРДЫ		
	Тип	Длина (см)
○ L4668BUS/35	ШИНА - ШИНА	35
○ L4668BUS/60	ШИНА - ШИНА	60

Артикул	ДИНАМИКИ ДЛЯ ПОТОЛОЧНОГО МОНТАЖА
○ L4566	Динамик для потолочной установки, R= 240 мм, сопротивление 8 Ом, 2-х полосная система 100 Вт, – цвет белый
○ L4566/10	Динамик для установки в потолок и сухие перегородки, R = 100 мм, сопротивление 8 Ом, напряжение 20 Вт, – цвет белый
○ L4568	Плоский динамик для установки в потолок. Имеет габариты те же, что и потолочные плиты (60x60 см). 8 Ом, 50 Вт, белый

РАЗЪЕМЫ ДЛЯ ПОДКЛЮЧЕНИЯ БЛОКА УПРАВЛЕНИЯ ДЛЯ ВНЕШНИХ СТЕРЕОСИСТЕМ	
□ 336982 ■ 336984 ■ 336983	8-контактный разъем для подключения интерфейсов арт. F500N, L4561 и 3456 к шине (контакты 5 и 6)

ТЕРМИНАТОР	
○ 3499	Терминатор устанавливается на используемых выходах коммутационного аудио/видео узла

УСТРОЙСТВА РАСШИРЕНИЯ СИСТЕМЫ	
○ 346841	Этажный распределительный блок. Используется с коммутационными устройствами 346830, F441 и F441M. Создает гальваническое разделение устройств, что позволяет с помощью интерфейсов 346851 и 346850 добавить в шину новый блок питания
○ 346851	Модуль расширения системы, с помощью которого могут быть установлены макс. 140 динамиков – 4 модуля DIN
○ 346850	Квартирный распределительный блок для подключения к квартирному щитку с независимой системой видеодомофонии, совмещенной с другими системами MY HOME (Звуковая система, Автоматизация и т. д.) – 4 модуля DIN

ИК-ПРИЕМНИК	
□ N4654N ■ NT4654N ■ L4654N	ИК-приемник для дистанционного управления с помощью пультов ДУ арт. 3529 – до 16 действий или сценариев с помощью блока сценариев арт. F420.

ПУЛЬТ ДИСТАНЦИОННОГО УПРАВЛЕНИЯ	
○ 3529	Устройство для управления ИК-приемниками (до 16 команд на один приемник) – 16 кнопок для программируемых команд – питание от 2 элементов типа AAA, напряжение 1,5 В

ПРИМЕЧАНИЕ: □ Белый ■ Алюминий ■ Антрацит ○ Без клавиши

MY HOME - ШИНА SCS

Общие устройства и аксессуары



E46ADCN









E47ADCN
E47/12





335919

3559

Артикул	ИСТОЧНИКИ ПИТАНИЯ
○ E46ADCN	 Источник питания для системы охранной сигнализации подключается к внешней сирене арт. 4072L, 1,2 А, вход 230 В~, выход 27 В= SELV, максимальное потребление тока 260 мА, 8 модулей DIN
○ E47ADCN	 См. выше – подключается к дополнительной внешней сирене арт. 4072А, 8 модулей DIN, подключается к 1 или 2 батареям 12 В=, 7 А/ч для питания всей системы
○ E47/12	 Блок питания -8 модулей для монтажа на DIN-рейку. Используется совместно с источником резервного питания – аккумуляторной батареей 12В 6,5 – 24 А/ч
○ E49	 Компактный блок питания для систем Автоматики и Термоконтроля - 220 В~/27В= SELV 600 мА. 2 DIN модуля.
○ 346000	 Блок питания для систем Домофонии и Звукового вещания. Рабочее напряжение 230 В~ 50-60 Гц. Выход SCS/ 1-2. Максимальный ток на выходе 1,2 А 27 В. Встроенная защита (без предохранителя) от короткого замыкания и перегрузки. Блок с двойной изоляцией SELV. 8 DIN модулей.
○ 346020	 Компактный дополнительный блок питания для абонентских устройств и панелей вызова. Рабочее напряжение 230 В~ 50-60 Гц. Выход 1-2. Максимальный ток на выходе 0,6 А 27 В. Встроенная защита (несменяемый предохранитель) от короткого замыкания и перегрузки. Блок с двойной изоляцией SELV. 2 DIN модуля.
○ 346030	 Компактный блок питания с встроенным видеоадаптером для небольших систем. Рабочее напряжение 230 В~ 50-60 Гц. Максимальный ток на выходе 0,6 А 27 В. Встроенная защита (несменяемый предохранитель) от короткого замыкания и перегрузки. Блок с двойной изоляцией SELV. 2 DIN модуля.

Артикул	АКСЕССУАРЫ
○ 3515	 Запасная съемная клемма
○ 335919	 6-пиновый кабель RS232 для программирования устройств систем Автоматики, Звуковой и Охранной сигнализации через ПК - USB порт.
○ 3559	 Кабель см. выше - USB порт

АДАПТЕР НА DIN-РЕЙКУ	
○ F80AL	 Адаптер предназначен для установки традиционных устройств на рейку типа DIN35, 2 модуля LIVINGLIGHT
○ F400A	 См. выше - 3 модуля

Выбор источника питания, в зависимости от установленной системы

Система	Источник питания					
	E46ADCN	E47ADCN	E47/12	E49	346000	346020
Автоматика	●			●		
Охранная сигнализация	● (1)	● (2)	● (3)			
Распред. энергии / Дисплей потреб. энергии	●			●		
Температурный контроль	●			●		
Звуковая система					●	●
Видеодомофония					●	●

ПРИМЕЧАНИЕ (1): для систем с внешней сиреной арт. 4072L

(2): для систем с внешней сиреной арт. 4072А или без сирены

(3): для датчиков напряжением 12В~ (за исключением ИК барьеров)

ПРИМЕЧАНИЕ: Белый Алюминий Антрацит Без клавиши

MY HOME - ШИНА SCS

Общие устройства и аксессуары



L4669
L4669/500
L4669HF

336904

502PA

КОРПУС ДЛЯ ИСТОЧНИКОВ ПИТАНИЯ И БАТАРЕЙ

○ F115/8A		Корпус DIN для настенного монтажа источника питания арт. E47ADCN
○ F115/8B		Корпус для настенного монтажа батареи 12 В=, емкостью 7 А/ч для питания устройств охранной сигнализации с источником питания арт. E47ADCN, имеет самозащиту

КОРБОКА ДЛЯ НАКЛАДНОГО МОНТАЖА

○ 502NPA		Низкопрофильная монтажная коробка для настенного монтажа, имеет самозащиту, размер 2 модуля, комплектуется суппортом, рамкой и лицевой панелью белого цвета
----------	--	---

УГЛОВАЯ КОРБОКА

○ 502PA		Угловая монтажная коробка, имеет самозащиту, в комплект входит суппорт и декоративная накладка белого цвета (LB)
---------	--	--

СОЕДИНИТЕЛЬНЫЕ КАБЕЛИ

○ L4669		Витая пара из 2 гибких проводников с незранированными витыми жилами для шинной системы – изоляция 300/500В, соответствует нормам CEI 46-5 и CEI 20-20, длина в бухте 100 метров
○ L4669/500		См.выше - 500 м
○ L4669HF		См. выше - малотоксичный кабель без галогенов - идеален для установки в помещениях, где требования к безопасности критичны - длина 200м.
○ L4669S		Витая пара SCS с 2 проводниками для охранной системы, класс изоляции 300/500В, соответствует нормам CEI 46-5 и CEI 20-20, длина в бухте 100 метров
○ 336904		Специальный кабель с 2 витыми проводниками для систем Домофонии и Звукового вещания, рекомендуется использовать вместо сторонних для гарантированно качественной передачи сигнала. Может устанавливаться в трубе под землей. Бухта 200 м

Система	Кабель		
	L4669 L4669/500 L4669HF	L4669S	336904
Автоматика	●		●(1)
Охранная сигнализация		●	●(1)
Распределение энергии	●		●(1)
Температурный контроль	●		●(1)
Звуковая система			●
Видеодомофония			●

ПРИМЕЧАНИЕ (1): для систем с подземной прокладкой кабеля

ПРИМЕЧАНИЕ: □ Белый ■ Алюминий ■ Антрацит ○ Без клавиши

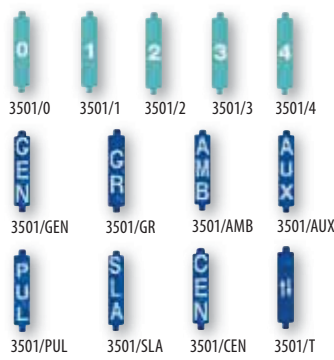

КОМПЛЕКТ ДЛЯ ВИРТУАЛЬНОГО КОНФИГУРИРОВАНИЯ

○ 3504		Комплект для конфигурирования системы Автоматики, используя ПК и ПО ВИРТУАЛЬНЫЙ КОНФИГУРАТОР, поставляемое вместе с установочным диском и картой памяти Secure Digit (SD)
--------	--	---

КОМПЛЕКТ КОНФИГУРАТОРОВ - УПАКОВКА 10 ШТ.

○ 3501/0	конфигуратор 0
○ 3501/1	конфигуратор 1
○ 3501/2	конфигуратор 2
○ 3501/3	конфигуратор 3
○ 3501/4	конфигуратор 4
○ 3501/5	конфигуратор 5
○ 3501/6	конфигуратор 6
○ 3501/7	конфигуратор 7
○ 3501/8	конфигуратор 8
○ 3501/9	конфигуратор 9
○ 3501/GEN	конфигураторе GEN
○ 3501/GR	конфигуратор GR
○ 3501/AMB	конфигуратор AMB
○ 3501/AUX	конфигуратор AUX
○ 3501/ON	конфигуратор ON
○ 3501/OFF	конфигуратор OFF
○ 3501/OI	конфигуратор OI

КОМПЛЕКТ КОНФИГУРАТОРОВ - УПАКОВКА 10 ШТ.

○ 3501/PUL	конфигуратор PUL
○ 3501/SLA	конфигуратор SLA
○ 3501/CEN	конфигуратор CEN
○ 3501/T	конфигуратор ↑ ↓
○ 3501/TM	конфигуратор ↑ ↓ M

КОМПЛЕКТ КОНФИГУРАТОРОВ

○ 3501K		Набор конфигуракторов с цифрами от 0 до 9
○ 3501K/1		Набор конфигуракторов: AUX, GEN, GR, AMB, ON, OFF, O/I, PUL, SLA, CEN, ↑ ↓, ↑ ↓ M

MY HOME - ШИНА SCS

Клавиши для устройств системы MY HOME

КЛАВИШИ ДЛЯ 1 ФУНКЦИИ

		КЛАВИШИ С ПОДСВЕТКОЙ БЕЗ СИМВОЛА	
		1 модуль	2 модуля
Описание		Артикул	Артикул
ПОДСВЕТКА НИЖНЕЙ ЧАСТИ КЛАВИШ	<input type="checkbox"/>	NT4915N	NT4915M2N
	<input type="checkbox"/>	L4915N	L4915M2N
ПОДСВЕТКА ВЫСОКОЙ ЯРКОСТИ	<input type="checkbox"/>	N4915LN	N4915M2LN



		КЛАВИШИ С РАССЕИВАТЕЛЕМ И ПОДСВЕТКОЙ СИМВОЛА	
		1 модуль	2 модуля
Описание		Артикул	Артикул
КЛАВИШИ С СИМВОЛОМ "ПОДСВЕТКА"	<input type="checkbox"/>	N4915AN	N4915M2AN
	<input type="checkbox"/>	NT4915AN	NT4915M2AN
	<input type="checkbox"/>	L4915AN	L4915M2AN
КЛАВИШИ С СИМВОЛОМ "ПОДСВЕТКА ЛЕСТНИЦ"	<input type="checkbox"/>	N4915BN	N4915M2BN
	<input type="checkbox"/>	NT4915BN	NT4915M2BN
	<input type="checkbox"/>	L4915BN	L4915M2BN
КЛАВИШИ С СИМВОЛОМ "КОЛОКОЛЬЧИК"	<input type="checkbox"/>	N4915DN	N4915M2DN
	<input type="checkbox"/>	NT4915DN	NT4915M2DN
	<input type="checkbox"/>	L4915DN	L4915M2DN
КЛАВИШИ С СИМВОЛОМ "КЛЮЧ"	<input type="checkbox"/>	N4915FN	N4915M2FN
	<input type="checkbox"/>	NT4915FN	NT4915M2FN
	<input type="checkbox"/>	L4915FN	L4915M2FN
КЛАВИШИ С СИМВОЛОМ "СВЕТОРЕГУЛЯТОР"	<input type="checkbox"/>		N4915M2ADN
	<input type="checkbox"/>		NT4915M2ADN
	<input type="checkbox"/>		L4915M2ADN
КЛАВИШИ С СИМВОЛОМ "НЕ БЕСПОКОИТЬ"	<input type="checkbox"/>	N4915DD	
	<input type="checkbox"/>	NT4915DD	
	<input type="checkbox"/>	L4915DD	
КЛАВИШИ С СИМВОЛОМ "УБОРКА НОМЕРА"	<input type="checkbox"/>	N4915MR	
	<input type="checkbox"/>	NT4915MR	
	<input type="checkbox"/>	L4915MR	



MY HOME - ШИНА SCS

Клавиши для устройств системы MY HOME

КЛАВИШИ ДЛЯ 2 ФУНКЦИИ

		КЛАВИШИ С ПОДСВЕТКОЙ БЕЗ СИМВОЛА	
		1 модуль	2 модуля
Описание		Артикул	Артикул
ПОДСВЕТКА ВЕРХНЕЙ И НИЖНЕЙ ЧАСТЕЙ КЛАВИШ	<input type="checkbox"/>	N4911N	N4911M2N
	<input type="checkbox"/>	NT4911N	NT4911M2N
	<input type="checkbox"/>	L4911N	L4911M2N



N4911N



NT4911N



L4911N

		КЛАВИШИ С 2-МЯ РАССЕИВАТЕЛЯМИ И ПОДСВЕТКОЙ СИМВОЛА	
		1 модуль	2 модуля
Описание		Артикул	Артикул
КЛАВИШИ С СИМВОЛАМИ "ON-OFF" (ПОДСВЕЧИВАЮЩИЙСЯ) И "GEN" (НАНЕСЕНИЕ)	<input type="checkbox"/>	N4911AFN	N4911M2AFN
	<input type="checkbox"/>	NT4911AFN	NT4911M2AFN
	<input type="checkbox"/>	L4911AFN	L4911M2AFN
КЛАВИШИ С СИМВОЛОМ "ON-OFF"	<input type="checkbox"/>	N4911AGN	N4911M2AGN
	<input type="checkbox"/>	NT4911AGN	NT4911M2AGN
	<input type="checkbox"/>	L4911AGN	L4911M2AGN
КЛАВИШИ С СИМВОЛОМ "ВВЕРХ - ВНИЗ"	<input type="checkbox"/>	N4911AHN	N4911M2AHN
	<input type="checkbox"/>	NT4911AHN	NT4911M2AHN
	<input type="checkbox"/>	L4911AHN	L4911M2AHN
КЛАВИШИ С СИМВОЛОМ + ВВЕРХ - ВНИЗ	<input type="checkbox"/>	N4911ADN	
	<input type="checkbox"/>	NT4911ADN	
	<input type="checkbox"/>	L4911ADN	
КЛАВИШИ С СИМВОЛОМ "РЕГУЛИРОВКА ON - OFF"	<input type="checkbox"/>	N4911AIN	N4911M2AIN
	<input type="checkbox"/>	NT4911AIN	NT4911M2AIN
	<input type="checkbox"/>	L4911AIN	L4911M2AIN
КЛАВИШИ С СИМВОЛОМ "СМЕНА ИСТОЧНИКА ЗВУКА"	<input type="checkbox"/>	N4911BFN	
	<input type="checkbox"/>	NT4911BFN	
	<input type="checkbox"/>	L4911BFN	



NT4911AFN



NT4911AGN



NT4911AHN



NT4911AIN



NT4911BFN



NT4911ADN

MY HOME - ШИНА SCS

Клавиши для устройств системы MY HOME

КЛАВИШИ ДЛЯ ПЕРСОНАЛИЗИРОВАННЫХ РАССЕЙВАТЕЛЕЙ (РАССЕЙВАТЕЛИ ПОСТАВЛЯЮТСЯ В НАБОРЕ)

		КЛАВИШИ ДЛЯ ПЕРСОНАЛИЗИРОВАННЫХ РАССЕЙВАТЕЛЕЙ	
		1 модуль	2 модуля
Описание		Артикул	Артикул
КЛАВИШИ ДЛЯ 1 ФУНКЦИИ И 1 ПЕРСОНАЛИЗИРОВАННОГО РАССЕЙВАТЕЛЯ	<input type="checkbox"/>	N4915TN	N4915M2TN
	<input type="checkbox"/>	NT4915TN	NT4915M2TN
	<input type="checkbox"/>	L4915TN	L4915M2TN
КЛАВИШИ ДЛЯ 2-Х ФУНКЦИЙ И 2-Х ПЕРСОНАЛИЗИРОВАННЫХ РАССЕЙВАТЕЛЕЙ	<input type="checkbox"/>	N4911TN	N4911M2TN
	<input type="checkbox"/>	NT4911TN	NT4911M2TN
	<input type="checkbox"/>	L4911TN	L4911M2TN

1 ФУНКЦИЯ



может быть персонализирована 1 рассеивателем

2 ФУНКЦИИ



может быть персонализирована 2-мя рассеивателями

		НАБОР РАССЕЙВАТЕЛЕЙ	
Описание		Артикул	
НАБОР РАССЕЙВАТЕЛЕЙ (СМ. ИЗОБРАЖЕНИЕ) - ПО 5 РАССЕЙВАТЕЛЕЙ КАЖДОГО ТИПА	<input type="checkbox"/>	N4915KIT	
	<input type="checkbox"/>	NT4915KIT	
	<input type="checkbox"/>	L4915KIT	



		НАБОР РАССЕЙВАТЕЛЕЙ	
Описание		Артикул	
НАБОР РАССЕЙВАТЕЛЕЙ (СМ. ИЗОБРАЖЕНИЕ) - ПО 5 РАССЕЙВАТЕЛЕЙ КАЖДОГО ТИПА	<input type="checkbox"/>	N4915KIT1	
	<input type="checkbox"/>	NT4915KIT1	
	<input type="checkbox"/>	L4915KIT1	



		НАБОР РАССЕЙВАТЕЛЕЙ	
Описание		Артикул	
НАБОР РАССЕЙВАТЕЛЕЙ (СМ. ИЗОБРАЖЕНИЕ) - 50 ШТ.	<input type="checkbox"/>	N4915SETBL	
	<input type="checkbox"/>	NT4915SETBL	
	<input type="checkbox"/>	L4915SETBL	

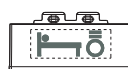



СОДЕРЖАНИЕ

ВИДЕОДОМОФОНΙΑ
И СИСТЕМА ВИДЕОНАБЛЮДЕНИЯ

Видеодисплеи	_____	92
Камеры	_____	92



ВИДЕОДОМОФОНΙΑ И СИСТЕМА ВИДЕОНАБЛЮДЕНИЯ

Видеодисплеи и камеры



344400



344413



344411



344412



391658



391659



391647

Артикул

ВИДЕОДИСПЛЕЙ

○ 344400



Внутреннее видеоустройство с функцией hands-free, 2-проводная система. Цветной LCD экран 2,5". Для интеграции в систему MY HOME персонализируется меню управления с помощью ПК. Видеодомофония, автоматизация систем освещения и рольставней, управление системой отопления, звуковая трансляция, активация и управление сценариями, система безопасности. Оснащен кнопками для управления: меню, изображением, автоматическим открытием/закрытием входной двери, громкой связью, прием сообщений. LED индикация: вызова, активации видеонаблюдения и состояния входной двери. Порт USB для программирования. Устанавливается в монтажную коробку арт. 506E. Дополняется лицевыми панелями и декоративными рамками. Конфигурирование физическое, с использованием конфигураторов, или виртуальное, с помощью ПК.

○ 344401



См. выше - для установки с декоративными рамками AIR

□ 344413



Лицевая панель

■ 344411

■ 344412

Артикул

2-Х ПРОВОДНЫЕ ВИДЕОКАМЕРЫ SCS

□ 391658

■ 391659

■ 391657



2-проводная встраиваемая цветная камера с ориентируемым объективом 3.7 мм, матрица 1/3» CCD, разрешение 380 линий. Встроенный микрофон, автоматическая настройка фокуса и яркости изображения. Устройство должно конфигурироваться с помощью физических конфигураторов - 2 модуля.

АНАЛОГОВЫЕ КАМЕРЫ

□ 391648

■ 391649

■ 391647



См. выше - с аналоговым коаксиальным видео выходом - 12 В~ - 120 мА (макс.)



Видеодисплей - пример компоновки устройства

Видеодисплей LIVINGLIGHT

Видеодисплей LIVINGLIGHT AIR

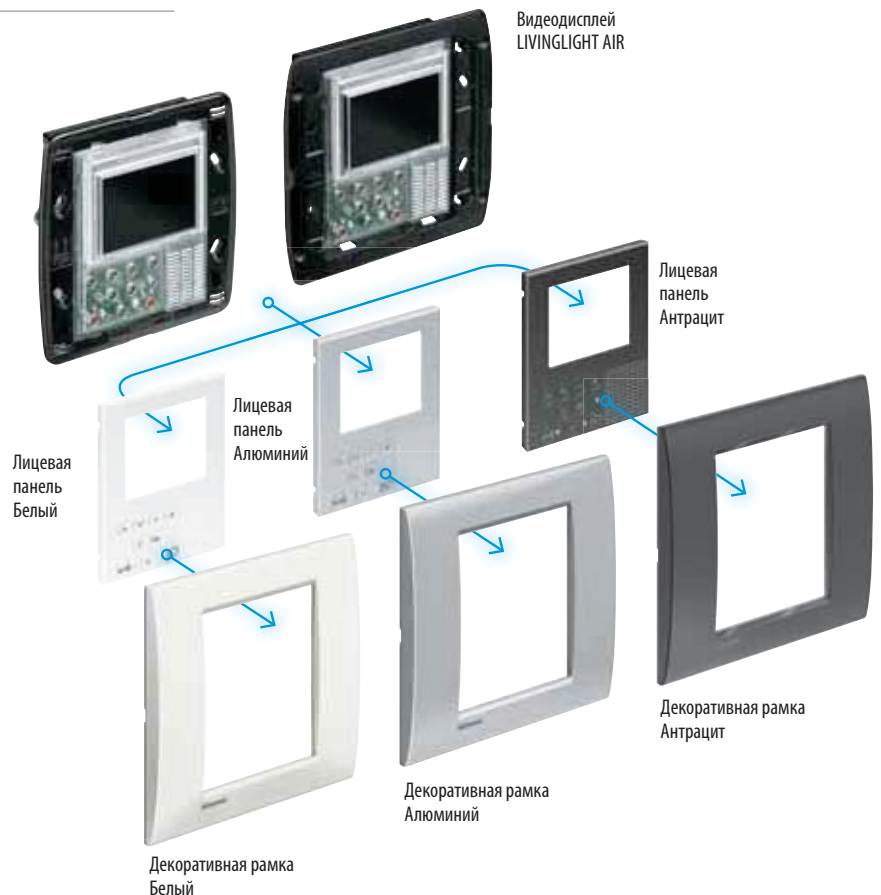



СОДЕРЖАНИЕ

ПРЕДЛОЖЕНИЕ ДЛЯ ОТЕЛЕЙ

Карточный выключатель _____	94
Держатель для сигнальных ламп _____	94
Клавиши и рассиватели _____	94
Розетка для электробритв _____	94
Кнопка со шнуром _____	94



ПРЕДЛОЖЕНИЕ ДЛЯ ОТЕЛЕЙ

На этой странице описаны устройства, специально предназначенные для отелей. Предложение VTicino для отелей включает в себя также и ряд других устройств, которые упоминаются в различных частях этого каталога, как например:

- устройства комфорта (освещение, шторы, сценарии, температура)
- аудио и видео (связь, звуковое вещание, различные разъемы подключения)
- безопасность (аварийное освещение, подсветка дорожек)



LN4549



NT4547



NT4915TN



N4915SETBL



NT4915DD



NT4915MR





N4373H



N4033

Артикул	КАРТОЧНЫЙ ВЫКЛЮЧАТЕЛЬ
<input type="radio"/> LN4549	 Карточный выключатель для управления питанием гостиничного номера. Встроенная подсветка, таймер 30 секунд на отключение. Питание 230 В~, 2 модуля. Комплектуется лицевой панелью
<input type="radio"/> LN4548	 Карточный выключатель с RFID считывателем для управления питанием гостиничного номера. Встроенная подсветка, таймер 30 секунд на отключение. Питание 27 В от шины MY HOME, 2 модуля. Комплектуется лицевой панелью

Артикул	КАРТОЧНЫЙ ВЫКЛЮЧАТЕЛЬ MY HOME
<input type="radio"/> LN4649	 Карточный выключатель с встроенной подсветкой для управления гостиничного номера, таймер 30 секунд на отключение. Питание 27 В от шины MY HOME, 2 модуля. Комплектуется лицевой панелью
<input type="radio"/> LN4648	 Карточный выключатель с RFID считывателем для управления питанием гостиничного номера, встроенная подсветка, таймер 30 секунд на отключение. Питание 27 В от шины MY HOME, 2 модуля. Комплектуется лицевой панелью

Артикул	ЛИЦЕВАЯ ПАНЕЛЬ ДЛЯ КАРТОЧНЫХ ВЫКЛЮЧАТЕЛЕЙ
<input type="checkbox"/> N4547 <input type="checkbox"/> NT4547 <input type="checkbox"/> L4547	 Лицевые панели для традиционных электрических или шинных My Home карточных выключателей - установка совместима только с 2-модульными монтажными коробками.

Артикул	КЛАВИШИ С СИМВОЛАМИ
<input type="checkbox"/> N4915DD <input type="checkbox"/> NT4915DD <input type="checkbox"/> L4915DD	 Клавиши для традиционных элементов управления с символом «Не беспокоить»
<input type="checkbox"/> N4915MR <input type="checkbox"/> NT4915MR <input type="checkbox"/> L4915MR	 Клавиши для традиционных элементов управления с символом «Уборка номера»

Артикул	ДЕРЖАТЕЛЬ ДЛЯ СИГНАЛЬНЫХ ЛАМП
<input type="checkbox"/> N4373H <input type="checkbox"/> NT4373H <input type="checkbox"/> L4373H	 Предназначен для установки за дверь номера, имеет два рассеивателя с индикаторами «Не беспокоить» и «Требуется уборка номера» - используется с двумя светодиодами арт. LN4742V12T (12 В) или LN4742V230T (230 В)

Артикул	КЛАВИША ДЛЯ ПЕРСОНАЛИЗИРОВАННЫХ РАССЕИВАТЕЛЕЙ
<input type="checkbox"/> N4915TN <input type="checkbox"/> NT4915TN <input type="checkbox"/> L4915TN	 Клавиша для традиционных элементов управления, дополняется персонализированным рассеивателем
<input type="checkbox"/> N4915SETBL <input type="checkbox"/> NT4915SETBL <input type="checkbox"/> L4915SETBL	 Набор рассеивателей с символом «Свет у кровати» (50 шт. в комплекте)

Артикул	РОЗЕТКА ДЛЯ ЭЛЕКТРОБРИТВ
<input type="checkbox"/> N4177 <input type="checkbox"/> NT4177 <input type="checkbox"/> L4177	 Розетка для электробритв с изолированным трансформатором, 230 В~, 50/60 Гц, выход 115/230 В~, 20 ВА, 3 модуля

Артикул	КНОПКА СО ШНУРОМ
<input type="checkbox"/> N4033 <input type="checkbox"/> NT4033 <input type="checkbox"/> L4033	 Кнопка со шнуром 1P (НО) 10 А, для сигнализации в ванной комнате



СОДЕРЖАНИЕ

ДЕКОРАТИВНЫЕ РАМКИ:
УСТАНОВКА И РЕШЕНИЯ

Декоративные рамки немецкого стандарта	_____	96
Декоративные рамки итальянского стандарта	_____	104
Декоративные рамки AIR	_____	112



УСТАНОВКА: ДЕКОРАТИВНЫЕ РАМКИ НЕМЕЦКОГО СТАНДАРТА

Установка: декоративные рамки прямоугольной и овальной формы

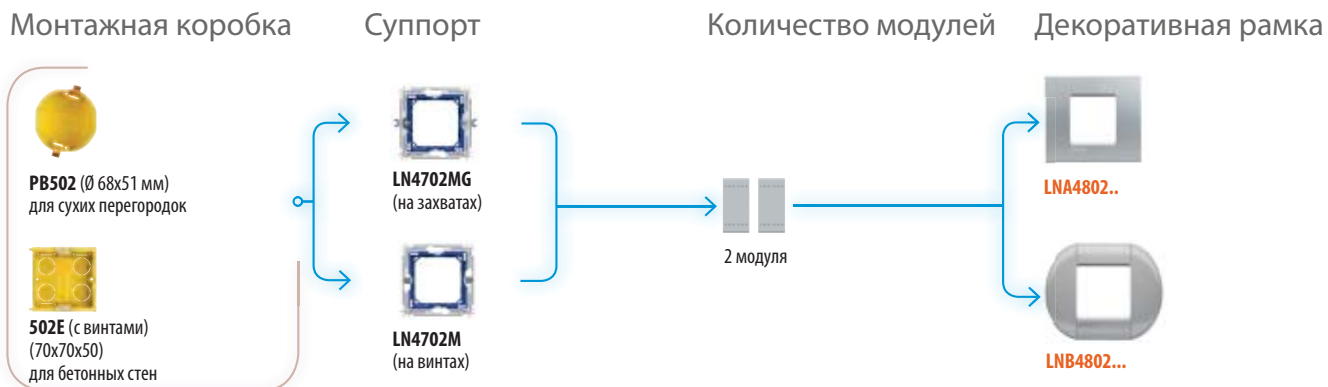

ГОРИЗОНТАЛЬНАЯ УСТАНОВКА МЕЖЕСЕВОВОЕ РАССТОЯНИЕ 71 ММ

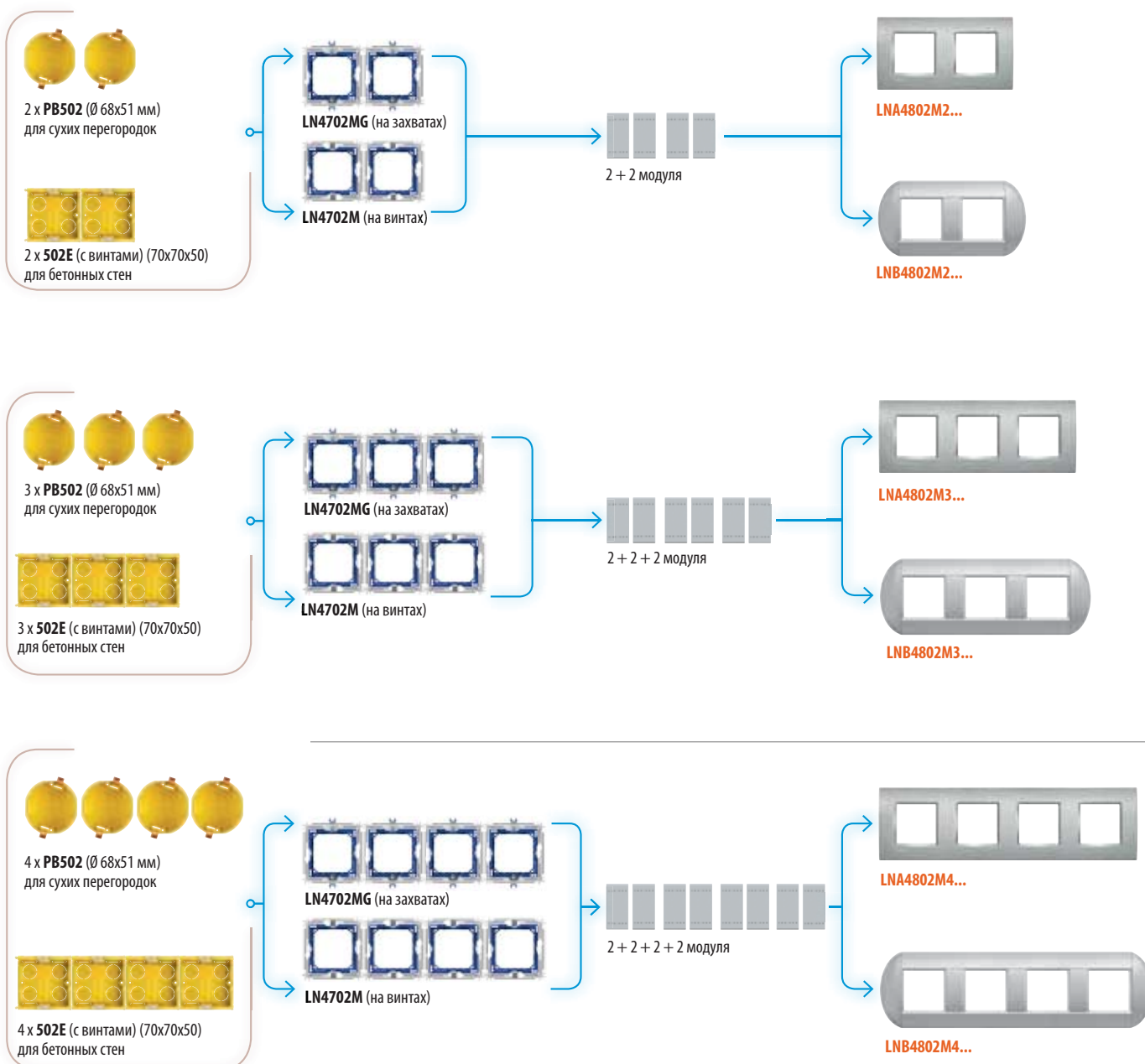

ПРИМЕЧАНИЕ: Возможно применение суппортов из пластика: арт. LN4702 (на винтах) и LN4702G (на захватах). Суппорты арт. LN4702MG и LN4702M имеют металлическое основание, суппорты арт. LN4702G и LN4702 имеют основание из пластмассы

УСТАНОВКА: ДЕКОРАТИВНЫЕ РАМКИ НЕМЕЦКОГО СТАНДАРТА

Установка: декоративные рамки прямоугольной и овальной формы

Монтажная коробка Суппорт Количество модулей Декоративная рамка



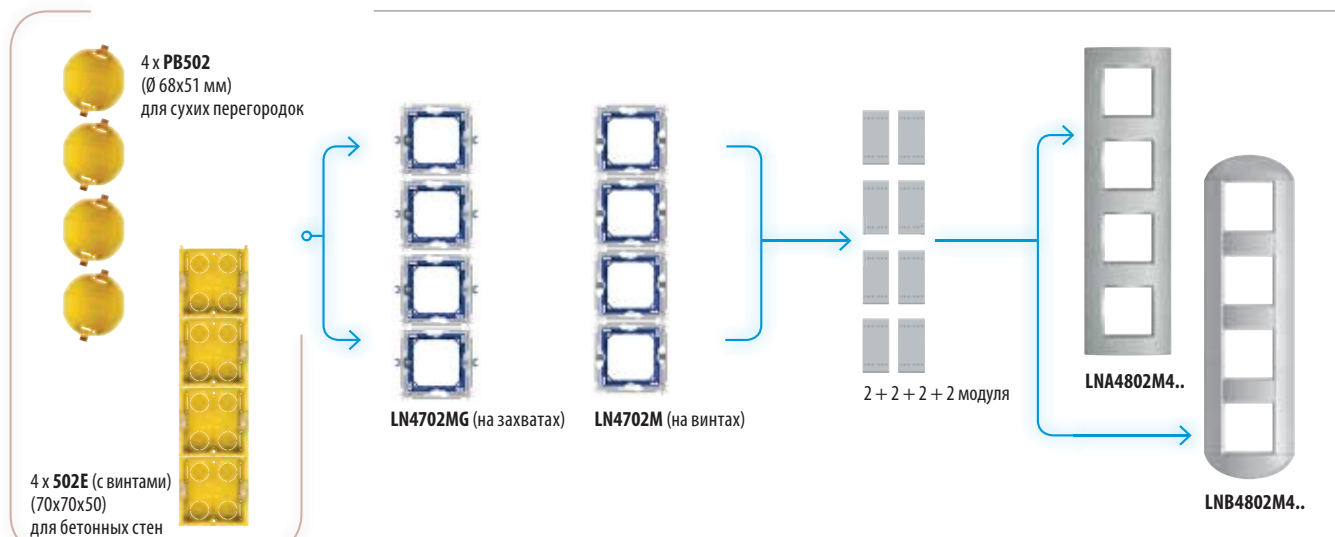
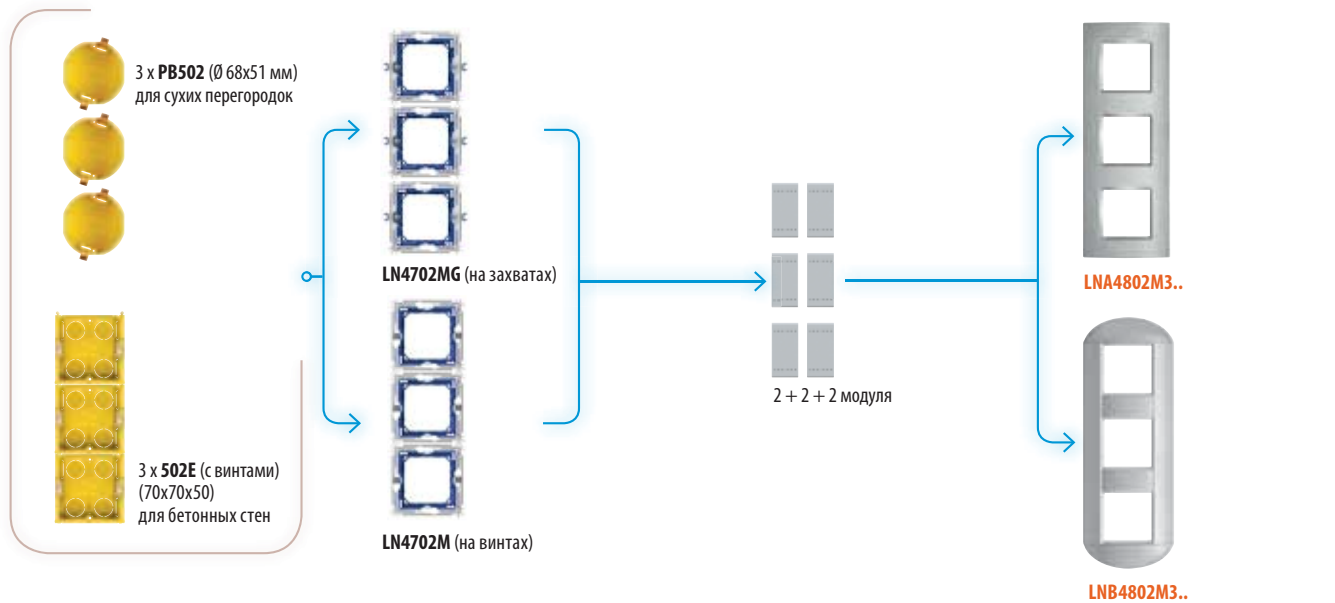
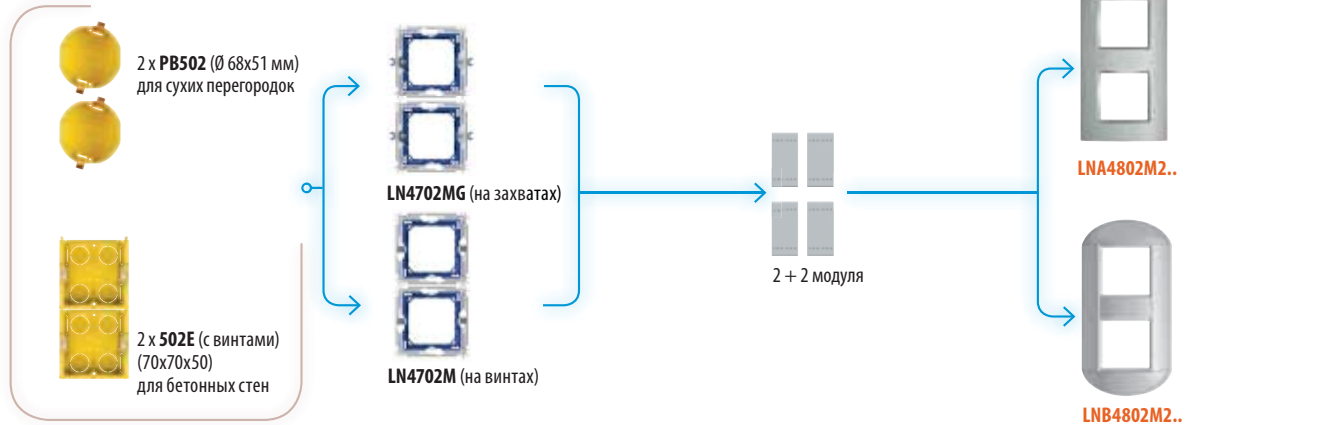





ВЕРТИКАЛЬНАЯ УСТАНОВКА
МЕЖСЕВОВОЕ РАССТОЯНИЕ 71 ММ



ПРИМЕЧАНИЕ: Возможно применение суппортов из пластика: арт. LN4702 (на винтах) и LN4702G (на захватах). Суппорты арт. LN4702MG и LN4702M имеют металлическое основание, суппорты арт. LN4702G и LN4702 имеют основание из пластмассы

ДЕКОРАТИВНЫЕ РАМКИ НЕМЕЦКОГО СТАНДАРТА

Декоративные рамки прямоугольной формы

МЕТАЛЛ Материал: zamak			
	Золото - OA	Бронза - BZ	Никель - NS
	ПРИРОДНЫЙ МЕТАЛЛ Материал: zamak		
Исконный - NA		Серебро-AG	Фактурная сталь - ACS
ШЕЛК Материал: zamak			
	Зеленый шелк - PK	Коричневый шелк - SQ	Красный шелк - RK
			
	Серый шелк - AE	Синий шелк - CB	
	ДЕКОРАТИВНЫЕ РАМКИ ПРЯМОУГОЛЬНОЙ ФОРМЫ 2 модуля - LNA4802... 2+2 модуля - межосевое расстояние 71 мм - LNA4802M2... 2+2+2 модуля - межосевое расстояние 71 мм - LNA4802M3... 2+2+2+2 модуля - межосевое расстояние 71 мм - LNA4802M4...		

НЕЙТРАЛЬНЫЙ

Материал: полимерный пластик



Антрацит - AR



Белый - VI



Алюминий - TE

НАСЫЩЕННЫЙ ЦВЕТ

Материал: полимерный пластик



Зеленый - VD



Оранжевый - OD

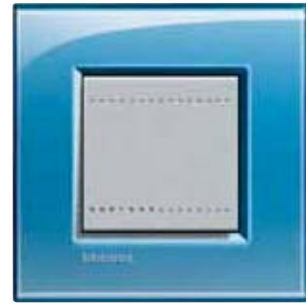

Голубой - AD

КРИСТАЛЛ

Материал: полимерный пластик



Лондонский туман - KF



Морская вода - KA



Серое небо - KG

ДЕРЕВО

Материал: натуральное дерево



Американская вишня - LCA



Бамбук - LBA



Европейский орех - LNC

KRISTALL

Персонализированное решение



Kristall - KR

ДЕКОРАТИВНЫЕ РАМКИ НЕМЕЦКОГО СТАНДАРТА

Декоративные рамки овальной формы

МЕТАЛЛ

Материал: zamak



Золото - 0C



Сталь - AC



Титан - TC



Хром - CR

ПРИРОДНЫЙ МЕТАЛЛ

Материал: zamak



Графит - GF



Марракеш - MA



Кордова - CO



Сиена - SI

ДЕКОРАТИВНЫЕ РАМКИ ОВАЛЬНОЙ ФОРМЫ

2 модуля - LNB4802...

2+2 модуля - межосевое расстояние 71 мм - LNB4802M2...

2+2+2 модуля - межосевое расстояние 71 мм - LNB4802M3...

2+2+2+2 модуля - межосевое расстояние 71 мм - LNB4802M4...

БЛЕСТЯЩИЙ

Материал: zamak



Виноград - BP



Лимон - ST



Малина - SS

НЕЙТРАЛЬНЫЙ

Материал: полимерный пластик



Антрацит - AR



Белый - VI



Алюминий - TE

КЛАССИЧЕСКИЙ

Материал: полимерный пластик



Черный - SM



Кремовый - CL



Серый - TG

ДВОЙНОЙ ЦВЕТ

Материал: полимерный пластик



Бордовый - TW



Небесный - TS



Бронзовый - TB

ДЕРЕВО

Материал: натуральное дерево



Американская вишня - LCA



Клен - LAE



Темный дуб - LRW

СПЕЦИАЛЬНЫЙ ЗАКАЗ

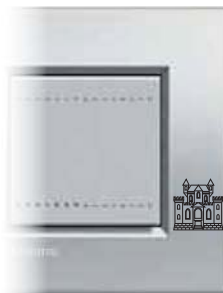

По предварительному заказу на декоративные накладки серии LIVINGLIGHT могут быть нанесены графические изображения. Изображения могут быть одно- и двухцветные

ДЕКОРАТИВНЫЕ РАМКИ НЕМЕЦКОГО СТАНДАРТА

Декоративные рамки прямоугольной формы

КОЛИЧЕСТВО МОДУЛЕЙ

























2

2+2

2+2+2

2+2+2+2

Межосевое расстояние 71 мм

		2	2+2	2+2+2	2+2+2+2
МЕТАЛЛ					
	Золото	LNA4802OA	LNA4802M2OA	LNA4802M3OA	LNA4802M4OA
	Бронза	LNA4802BZ	LNA4802M2BZ	LNA4802M3BZ	LNA4802M4BZ
	Никель	LNA4802NS	LNA4802M2NS	LNA4802M3NS	LNA4802M4NS
ПРИРОДНЫЙ МЕТАЛЛ					
	Исконный	LNA4802NA	LNA4802M2NA	LNA4802M3NA	LNA4802M4NA
	Серебро	LNA4802AG	LNA4802M2AG	LNA4802M3AG	LNA4802M4AG
	Фактурная сталь	LNA4802ACS	LNA4802M2ACS	LNA4802M3ACS	LNA4802M4ACS
ШЕЛК					
	Зеленый шелк	LNA4802PK	LNA4802M2PK	LNA4802M3PK	LNA4802M4PK
	Коричневый шелк	LNA4802SQ	LNA4802M2SQ	LNA4802M3SQ	LNA4802M4SQ
	Красный шелк	LNA4802RK	LNA4802M2RK	LNA4802M3RK	LNA4802M4RK
	Серый шелк	LNA4802AE	LNA4802M2AE	LNA4802M3AE	LNA4802M4AE
	Синий шелк	LNA4802CB	LNA4802M2CB	LNA4802M3CB	LNA4802M4CB
НАСЫЩЕННЫЙ ЦВЕТ					
	Зеленый	LNA4802VD	LNA4802M2VD	LNA4802M3VD	LNA4802M4VD
	Оранжевый	LNA4802OD	LNA4802M2OD	LNA4802M3OD	LNA4802M4OD
	Голубой	LNA4802AD	LNA4802M2AD	LNA4802M3AD	LNA4802M4AD
КРИСТАЛЛ					
	Лондонский туман	LNA4802KF	LNA4802M2KF	LNA4802M3KF	LNA4802M4KF
	Морская вода	LNA4802KA	LNA4802M2KA	LNA4802M3KA	LNA4802M4KA
	Серое небо	LNA4802KG	LNA4802M2KG	LNA4802M3KG	LNA4802M4KG
НЕЙТРАЛЬНЫЙ					
	Антрацит	LNA4802AR	LNA4802M2AR	LNA4802M3AR	LNA4802M4AR
	Белый	LNA4802BI	LNA4802M2BI	LNA4802M3BI	LNA4802M4BI
	Алюминий	LNA4802TE	LNA4802M2TE	LNA4802M3TE	LNA4802M4TE
ДЕРЕВО					
	Американская вишня	LNA4802LCA	LNA4802M2LCA	LNA4802M3LCA	LNA4802M4LCA
	Бамбук	LNA4802LBA	LNA4802M2LBA	LNA4802M3LBA	LNA4802M4LBA
	Европейский орех	LNA4802LNC	LNA4802M2LNC	LNA4802M3LNC	LNA4802M4LNC
KRISTALL					
	Kristall	LND4802KR	LND4802M2KR	LND4803KR	
СУПОРТ					
Фиксация на винтах	Металлическое основание	LN4702M	LN4702M (x2)	LN4702M (x3)	LN4702M (x4)
	Пластиковое основание	LN4702	LN4702 (x2)	LN4702 (x3)	LN4702 (x4)
Фиксация на захватах	Металлическое основание	LN4702MG	LN4702MG (x2)	LN4702MG (x3)	LN4702MG (x4)
	Пластиковое основание	LN4702G	LN4702G (x2)	LN4702G (x3)	LN4702G (x4)

ДЕКОРАТИВНЫЕ РАМКИ НЕМЕЦКОГО СТАНДАРТА

Декоративные рамки овальной формы

КОЛИЧЕСТВО МОДУЛЕЙ

	2	2+2	2+2+2	2+2+2+2
	Межосевое расстояние 71 мм			

МЕТАЛЛ					
	Золото	LNB48020C	LNB4802M20C	LNB4802M30C	LNB4802M40C
	Сталь	LNB4802AC	LNB4802M2AC	LNB4802M3AC	LNB4802M4AC
	Титан	LNB4802TC	LNB4802M2TC	LNB4802M3TC	LNB4802M4TC
	Хром	LNB4802CR	LNB4802M2CR	LNB4802M3CR	LNB4802M4CR
ПРИРОДНЫЙ МЕТАЛЛ					
	Графит	LNB4802GF	LNB4802M2GF	LNB4802M3GF	LNB4802M4GF
	Марракеш	LNB4802MA	LNB4802M2MA	LNB4802M3MA	LNB4802M4MA
	Кордова	LNB4802CO	LNB4802M2CO	LNB4802M3CO	LNB4802M4CO
	Сиена	LNB4802SI	LNB4802M2SI	LNB4802M3SI	LNB4802M4SI
БЛЕСТЯЩИЙ					
	Виноград	LNB4802GP	LNB4802M2GP	LNB4802M3GP	LNB4802M4GP
	Лимон	LNB4802CT	LNB4802M2CT	LNB4802M3CT	LNB4802M4CT
	Малина	LNB4802SS	LNB4802M2SS	LNB4802M3SS	LNB4802M4SS
ДВОЙНОЙ ЦВЕТ					
	Коричневый	LNB4802TW	LNB4802M2TW	LNB4802M3TW	LNB4802M4TW
	Небесный	LNB4802TS	LNB4802M2TS	LNB4802M3TS	LNB4802M4TS
	Бронзовый	LNB4802TB	LNB4802M2TB	LNB4802M3TB	LNB4802M4TB
КЛАССИЧЕСКИЙ					
	Черный	LNB4802SM	LNB4802M2SM	LNB4802M3SM	LNB4802M4SM
	Кремовый	LNB4802CL	LNB4802M2CL	LNB4802M3CL	LNB4802M4CL
	Серый	LNB4802TG	LNB4802M2TG	LNB4802M3TG	LNB4802M4TG
НЕЙТРАЛЬНЫЙ					
	Антрацит	LNB4802AR	LNB4802M2AR	LNB4802M3AR	LNB4802M4AR
	Белый	LNB4802BI	LNB4802M2BI	LNB4802M3BI	LNB4802M4BI
	Алюминий	LNB4802TE	LNB4802M2TE	LNB4802M3TE	LNB4802M4TE
ДЕРЕВО					
	Американская вишня	LNB4802LCA	LNB4802M2LCA	LNB4802M3LCA	LNB4802M4LCA
	Клен	LNB4802LAE	LNB4802M2LAE	LNB4802M3LAE	LNB4802M4LAE
	Темный дуб	LNB4802LRW	LNB4802M2LRW	LNB4802M3LRW	LNB4802M4LRW

СУППОРТЫ

Фиксация на винтах	Металлическое основание	LN4702M	LN4702M (x2)	LN4702M (x3)	LN4702M (x4)
	Пластиковое основание	LN4702	LN4702 (x2)	LN4702 (x3)	LN4702 (x4)
Фиксация на захватах	Металлическое основание	LN4702MG	LN4702MG (x2)	LN4702MG (x3)	LN4702MG (x4)
	Пластиковое основание	LN4702G	LN4702G(x2)	LN4702G(x3)	LN4702G(x4)

ДЕКОРАТИВНЫЕ РАМКИ ИТАЛЬЯНСКОГО СТАНДАРТА

Декоративные рамки прямоугольной и овальной формы

Монтажная коробка

Суппорт

Количество модулей

Декоративная рамка

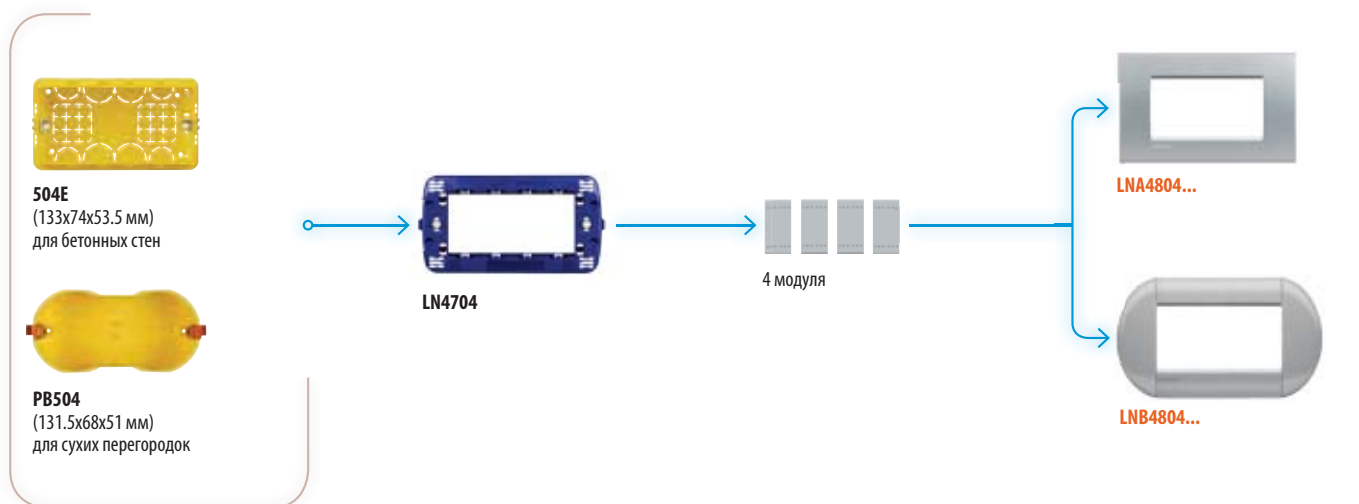
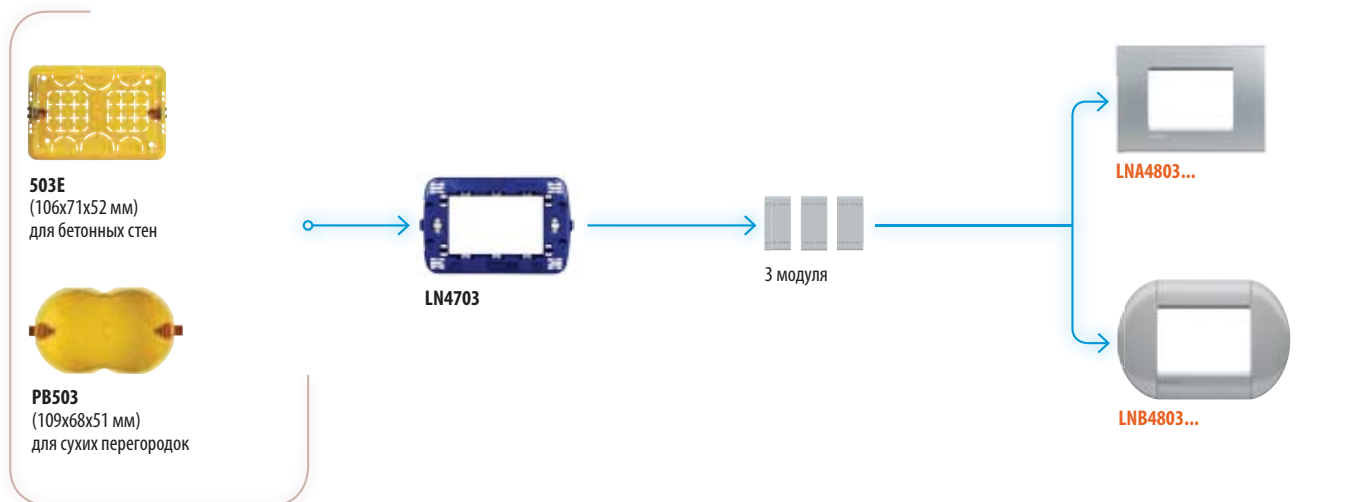
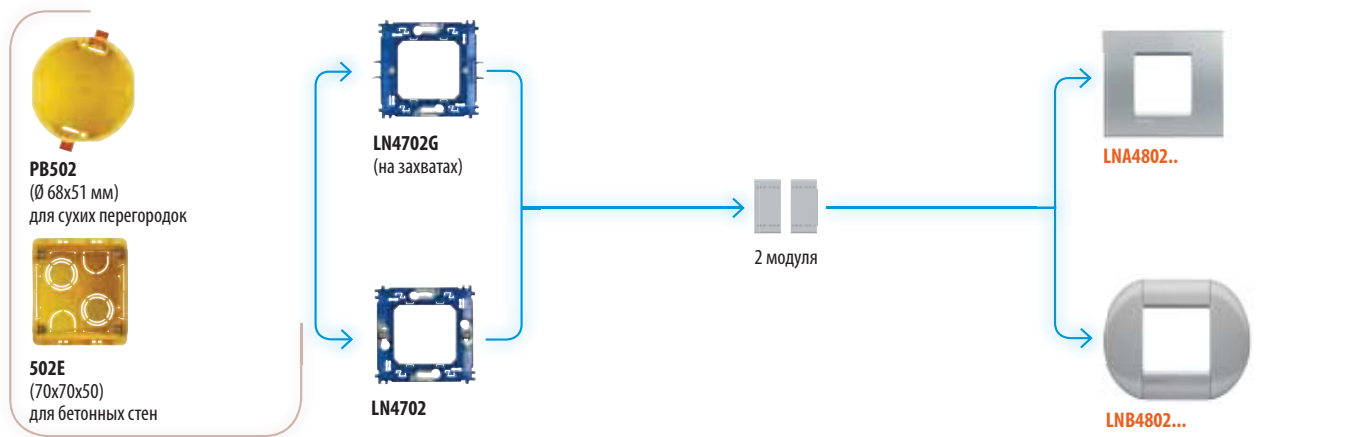

Монтажная коробка

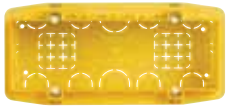

506L
(183.5x90x53.5 мм)
для бетонных стен



PB506
(182x68x51 мм)
для сухих перегородок

Суппорт



LN4707

Количество модулей



7 модулей

Декоративная рамка



LNA4807...



LNB4807...

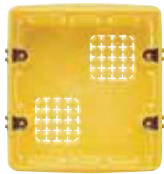

506E
(106x117x52 мм)
для бетонных стен



PB526
(109x114x51 мм)
для сухих перегородок

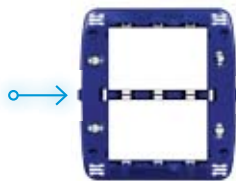

LN4726



аксессуары входят
в комплект поставки



3 + 3 модуля

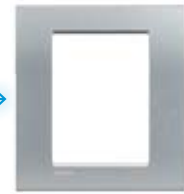











LNA4826...

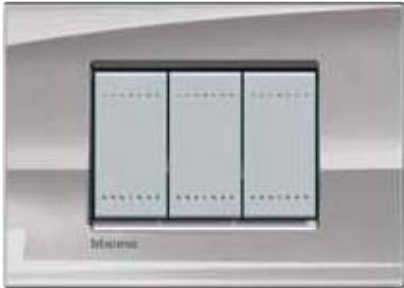

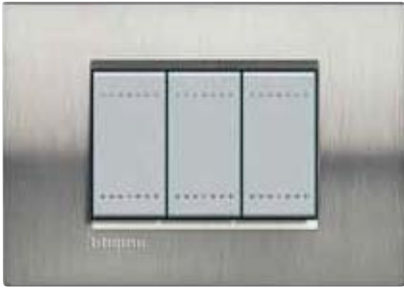
LNB4826...

ДЕКОРАТИВНЫЕ РАМКИ ИТАЛЬЯНСКОГО СТАНДАРТА

Декоративные рамки прямоугольной формы

МЕТАЛЛ Материал: zamak	 <p>Золото - OA</p>	 <p>Бронза - BZ</p>	 <p>Никель - NS</p>	
	 <p>Исконный - NA</p>	 <p>Серебро - AG</p>	 <p>Фактурная сталь - ACS</p>	
	ШЕЛК Материал: zamak	 <p>Зеленый шелк - PK</p>	 <p>Коричневый шелк - SQ</p>	 <p>Красный шелк - RK</p>
 <p>Серый шелк - AE</p>		 <p>Синий шелк - CB</p>	<p>ДЕКОРАТИВНЫЕ РАМКИ ПРЯМОУГОЛЬНОЙ ФОРМЫ 2 модуля - LNA4802... 3 модуля - LNA4803... 4 модуля - LNA4803... 7 модулей - LNA4807... 3+3 модуля - LNA4826...</p>	

НЕЙТРАЛЬНЫЙ

Материал: полимерный пластик



Антрацит - AR



Белый - BI



Алюминий - TE

НАСЫЩЕННЫЙ ЦВЕТ

Материал: полимерный пластик



Зеленый - VD



Оранжевый - OD



Голубой - AD

КРИСТАЛЛ

Материал: полимерный пластик



Лондонский туман - KF



Морская вода - KA



Серое небо - KG

ДЕРЕВО

Материал: натуральное дерево



Американская вишня - LCA



Бамбук - LBA



Европейский орех - LNC

KRISTALL

Персонализированное решение



Kristall – KR

ДЕКОРАТИВНЫЕ РАМКИ ИТАЛЬЯНСКОГО СТАНДАРТА

Декоративные рамки овальной формы

МЕТАЛЛ

Материал: zamak



Золото - OC



Сталь - AC



Титан - TC



Хром - CR

ПРИРОДНЫЙ МЕТАЛЛ

Материал: zamak



Графит - GF



Марракеш - MA



Кордова - CO



Сиена - SI

ДЕКОРАТИВНЫЕ РАМКИ ОВАЛЬНОЙ ФОРМЫ

2 модуля - LNB4802...

3 модуля - LNB4803...

4 модуля - LNB4804...

7 модулей - LNB4807...

3+3 модуля - LNB4826...

БЛЕСТЯЩИЙ

Материал: zamak



Виноград - GP



Лимон - ST



Малина - SS

НЕЙТРАЛЬНЫЙ

Материал: полимерный пластик



Антрацит - AR



Белый - BI



Алюминий - TE

КЛАССИЧЕСКИЙ

Материал: полимерный пластик



Черный - SM



Кремовый - CL



Серый - TG

ДВОЙНОЙ ЦВЕТ

Материал: полимерный пластик



Коричневый - TW



Небесный - TS



Бронзовый - TB

ДЕРЕВО

Материал: натуральное дерево



Американская вишня - LCA



Клен - LAE



Темный дуб - LRW



СПЕЦИАЛЬНЫЙ ЗАКАЗ



По предварительному заказу на декоративные накладки серии LIVINGLIGHT могут быть нанесены графические изображения. Изображения могут быть одно- и двухцветные























ДЕКОРАТИВНЫЕ РАМКИ ИТАЛЬЯНСКОГО СТАНДАРТА

Декоративные рамки прямоугольной формы

		КОЛИЧЕСТВО МОДУЛЕЙ				
		2	3	4	7	3+3
МЕТАЛЛ						
	Золото	LNA4802OA	LNA4803OA	LNA4804OA	LNA4807OA	LNA4826OA
	Бронза	LNA4802BZ	LNA4803BZ	LNA4804BZ	LNA4807BZ	LNA4826BZ
	Никель	LNA4802NS	LNA4803NS	LNA4804NS	LNA4807NS	LNA4826NS
ПРИРОДНЫЙ МЕТАЛЛ						
	Исконный	LNA4802NA	LNA4803NA	LNA4804NA	LNA4807NA	LNA4826NA
	Серебро	LNA4802AG	LNA4803AG	LNA4804AG	LNA4807AG	LNA4826AG
	Фактурная сталь	LNA4802ACS	LNA4803ACS	LNA4804ACS	LNA4807ACS	LNA4826ACS
ШЕЛК						
	Зеленый шелк	LNA4802PK	LNA4803PK	LNA4804PK	LNA4807PK	LNA4826PK
	Коричневый шелк	LNA4802SQ	LNA4803SQ	LNA4804SQ	LNA4807SQ	LNA4826SQ
	Красный шелк	LNA4802RK	LNA4803RK	LNA4804RK	LNA4807RK	LNA4826RK
	Серый шелк	LNA4802AE	LNA4803AE	LNA4804AE	LNA4807AE	LNA4826AE
	Синий шелк	LNA4802CB	LNA4803CB	LNA4804CB	LNA4807CB	LNA4826CB
НАСЫЩЕННЫЙ ЦВЕТ						
	Зеленый	LNA4802VD	LNA4803VD	LNA4804VD	LNA4807VD	LNA4826VD
	Оранжевый	LNA4802OD	LNA4803OD	LNA4804OD	LNA4807OD	LNA4826OD
	Голубой	LNA4802AD	LNA4803AD	LNA4804AD	LNA4807AD	LNA4826AD
КРИСТАЛЛ						
	Лондонский туман	LNA4802KF	LNA4803KF	LNA4804KF	LNA4807KF	LNA4826KF
	Морская вода	LNA4802KA	LNA4803KA	LNA4804KA	LNA4807KA	LNA4826KA
	Серое небо	LNA4802KG	LNA4803KG	LNA4804KG	LNA4807KG	LNA4826KG
НЕЙТРАЛЬНЫЙ						
	Антрацит	LNA4802AR	LNA4803AR	LNA4804AR	LNA4807AR	LNA4826AR
	Белый	LNA4802BI	LNA4803BI	LNA4804BI	LNA4807BI	LNA4826BI
	Алюминий	LNA4802TE	LNA4803TE	LNA4804TE	LNA4807TE	LNA4826TE
ДЕРЕВО						
	Американская вишня	LNA4802LCA	LNA4803LCA	LNA4804LCA	LNA4807LCA	LNA4826LCA
	Бамбук	LNA4802LBA	LNA4803LBA	LNA4804LBA	LNA4807LBA	LNA4826LBA
	Европейский орех	LNA4802LNC	LNA4803LNC	LNA4804LNC	LNA4807LNC	LNA4826LNC
KRISTALL						
	Kristall	LND4802KR	LND4803KR	LND4804KR	LND4807KR	LND4826KR
СУППОРТ						
	Фиксация на винтах	LN4702	LN4703	LN4704	LN4707	LN4726
	Фиксация на захватах	LN4702G				

Декоративные рамки овальной формы

КОЛИЧЕСТВО МОДУЛЕЙ

		2	3	4	7	3+3
МЕТАЛЛ						
	Золото	LNB48020C	LNB48030C	LNB48040C	LNB48070C	LNB48260C
	Сталь	LNB4802AC	LNB4803AC	LNB4804AC	LNB4807AC	LNB4826AC
	Титан	LNB4802TC	LNB4803TC	LNB4804TC	LNB4807TC	LNB4826TC
	Хром	LNB4802CR	LNB4803CR	LNB4804CR	LNB4807CR	LNB4826CR
ПРИРОДНЫЙ МЕТАЛЛ						
	Графит	LNB4802GF	LNB4803GF	LNB4804GF	LNB4807GF	LNB4826GF
	Марракеш	LNB4802MA	LNB4803MA	LNB4804MA	LNB4807MA	LNB4826MA
	Кордова	LNB4802CO	LNB4803CO	LNB4804CO	LNB4807CO	LNB4826CO
	Сиена	LNB4802SI	LNB4803SI	LNB4804SI	LNB4807SI	LNB4826SI
БЛЕСТЯЩИЙ						
	Виноград	LNB4802GP	LNB4803GP	LNB4804GP	LNB4807GP	LNB4826GP
	Лимон	LNB4802CT	LNB4803CT	LNB4804CT	LNB4807CT	LNB4826CT
	Малина	LNB4802SS	LNB4803SS	LNB4804SS	LNB4807SS	LNB4826SS
ДВОЙНОЙ ЦВЕТ						
	Коричневый	LNB4802TW	LNB4803TW	LNB4804TW	LNB4807TW	LNB4826TW
	Небесный	LNB4802TS	LNB4803TS	LNB4804TS	LNB4807TS	LNB4826TS
	Бронзовый	LNB4802TB	LNB4803TB	LNB4804TB	LNB4807TB	LNB4826TB
КЛАССИЧЕСКИЙ						
	Черный	LNB4802SM	LNB4803SM	LNB4804SM	LNB4807SM	LNB4826SM
	Кремовый	LNB4802CL	LNB4803CL	LNB4804CL	LNB4807CL	LNB4826CL
	Серый	LNB4802TG	LNB4803TG	LNB4804TG	LNB4807TG	LNB4826TG
НЕЙТРАЛЬНЫЙ						
	Антрацит	LNB4802AR	LNB4803AR	LNB4804AR	LNB4807AR	LNB4826AR
	Белый	LNB4802BI	LNB4803BI	LNB4804BI	LNB4807BI	LNB4826BI
	Алюминий	LNB4802TE	LNB4803TE	LNB4804TE	LNB4807TE	LNB4826TE
ДЕРЕВО						
	Американская вишня	LNB4802LCA	LNB4803LCA	LNB4804LCA	LNB4807LCA	LNB4826LCA
	Клен	LNB4802LAE	LNB4803LAE	LNB4804LAE	LNB4807LAE	LNB4826LAE
	Темный дуб	LNB4802LRW	LNB4803LRW	LNB4804LRW	LNB4807LRW	LNB4826LRW
СУПОРТЫ						
	Фиксация на винтах	LN4702	LN4703	LN4704	LN4707	LN4726
	Фиксация на захватах	LN4702G				

ДЕКОРАТИВНЫЕ РАМКИ LIVING-LIGHT^{AIR}

МОНТАЖ

Монтажная коробка

Суппорт

Количество модулей

Декоративная рамка AIR

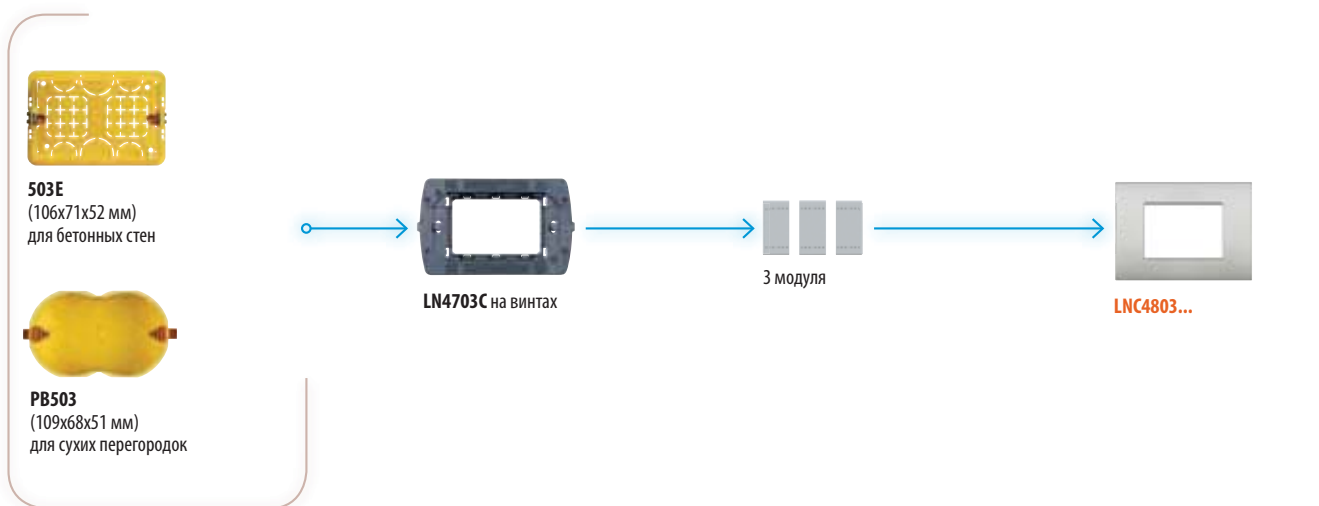

ПРИМЕЧАНИЕ: суппорты AIR поставляются с защитными рамкой и крышкой. Рекомендуется использовать защитные крышки в течение всего времени проведения монтажных работ и устанавливать декоративные наклейки только после их завершения

Монтажная коробка

Суппорт

Количество модулей

Декоративная рамка AIR

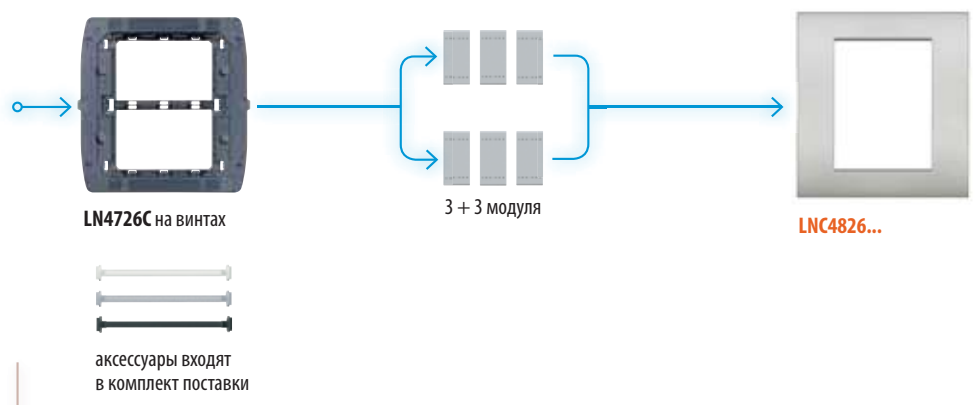

ДЕКОРАТИВНЫЕ РАМКИ LIVING-LIGHT^{AIR}

Декоративные рамки AIR

НЕЙТРАЛЬНЫЙ

Материал: пластик



Черная лава - NL



Белый жемчуг - PR



Лунное серебро - GL

БЛЕСТЯЩИЙ

Материал: пластик



Олово - PT



Палладий - PL



Матовое золото - OF



Матовый никель - NK

ДЕКОРИРОВАННЫЕ

Материал: пластик



Узор - RM



Орнамент - GK

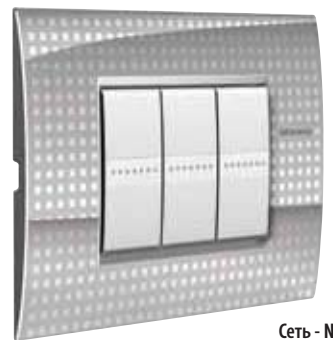

Сеть - NE



Ленты - SP

ДЕКОРАТИВНЫЕ РАМКИ AIR

2 модуля - LNC4802...

3 модуля - LNC4803...

4 модуля - LNC4803...

7 модулей - LNC4807...

3+3 модуля - LNC4826...













LIVING-LIGHT^{AIR}

Декоративные рамки AIR

 НЕЙТРАЛЬНЫЙ
 Материал: zamak



Чистый белый

КОЛИЧЕСТВО МОДУЛЕЙ

		2	3	4	7	3+3
НЕЙТРАЛЬНЫЙ						
	Черная лава	LN4802NL	LN4803NL	LN4804NL	LN4807NL	LN4826NL
	Белый жемчуг	LN4802PR	LN4803PR	LN4804PR	LN4807PR	LN4826PR
	Лунное серебро	LN4802GL	LN4803GL	LN4804GL	LN4807GL	LN4826GL
	Чистый белый	LN4802BN	LN4803BN	LN4804BN	LN4807BN	LN4826BN
БЛЕСТЯЩИЙ						
	Олово	LN4802PT	LN4803PT	LN4804PT	LN4807PT	LN4826PT
	Палладий	LN4802PL	LN4803PL	LN4804PL	LN4807PL	LN4826PL
	Матовое золото	LN4802OF	LN4803OF	LN4804OF	LN4807OF	LN4826OF
	Матовый никель	LN4802NK	LN4803NK	LN4804NK	LN4807NK	LN4826NK
ДЕКОРИРОВАННЫЕ						
	Узор	LN4802RM	LN4803RM	LN4804RM	LN4807RM	LN4826RM
	Орнамент	LN4802GK	LN4803GK	LN4804GK	LN4807GK	LN4826GK
	Сеть	LN4802NE	LN4803NE	LN4804NE	LN4807NE	LN4826NE
	Ленты	LN4802SP	LN4803SP	LN4804SP	LN4807SP	LN4826SP
СУППОРТЫ						
	Суппорты	LN4702C	LN4703C	LN4704C	LN4707C	LN4726C

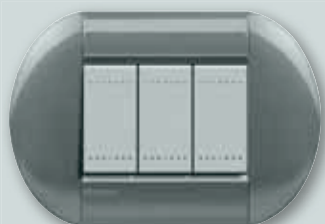

СОДЕРЖАНИЕ



РАЗЛИЧНЫЕ ТИПЫ МОНТАЖА

Накладной монтаж _____	118
Встраиваемый монтаж в бетонные стены с влагозащитными крышками _____	120
Влагозащитный монтаж и напольные люки _____	122
Монтаж в одномодульные коробки и коробки MULTIBOX _____	124

НАКЛАДНОЙ МОНТАЖ

Монтажные коробки



502BI*



503BI*



503BP



504BI*

Белый



506NP
(118x188x55)



N4070 Внутренняя сирена
N4565 Динамик

Алюминий



506NP
(118x188x55)



NT4070 Внутренняя сирена
NT4565 Динамик

Антрацит



506LP
(118x11X55)



4070 Внутренняя сирена
L4565 Динамик



N4714 комплектуется суппортом
и декоративной накладкой (215x215x60)



L4714 комплектуется суппортом
и декоративной накладкой (215x215x60)



150418BA комплектуется суппортом
и декоративной накладкой (173x247x65)



150418GR комплектуется суппортом
и декоративной накладкой (173x247x65)

Суппорт

Кол-во модулей

Декоративная накладка



LN4702C



2 модуля



LNB4802...



LNA4802...

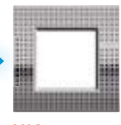

LNC4802...

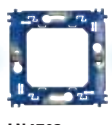

LN4702



2 модуля



LN4703C

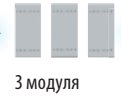

3 модуля



LNB4803...



LNA4803...



LNC4803...



LN4703



3 модуля



LN4704C



4 модуля



LNB4804...



LNA4804...



LNC4804...



LN4704



4 модуля

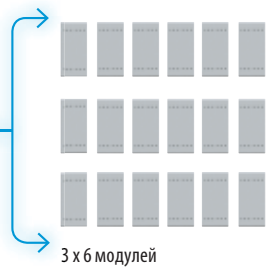
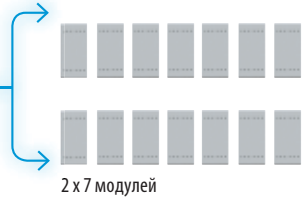

ВСТРАИВАЕМЫЙ МОНТАЖ В БЕТОННЫЕ СТЕНЫ С ВЛАГОЗАЩИТНЫМИ КРЫШКАМИ

Монтажная коробка

Кол-во модулей

Влагозащитные крышки IDROBOX IP55

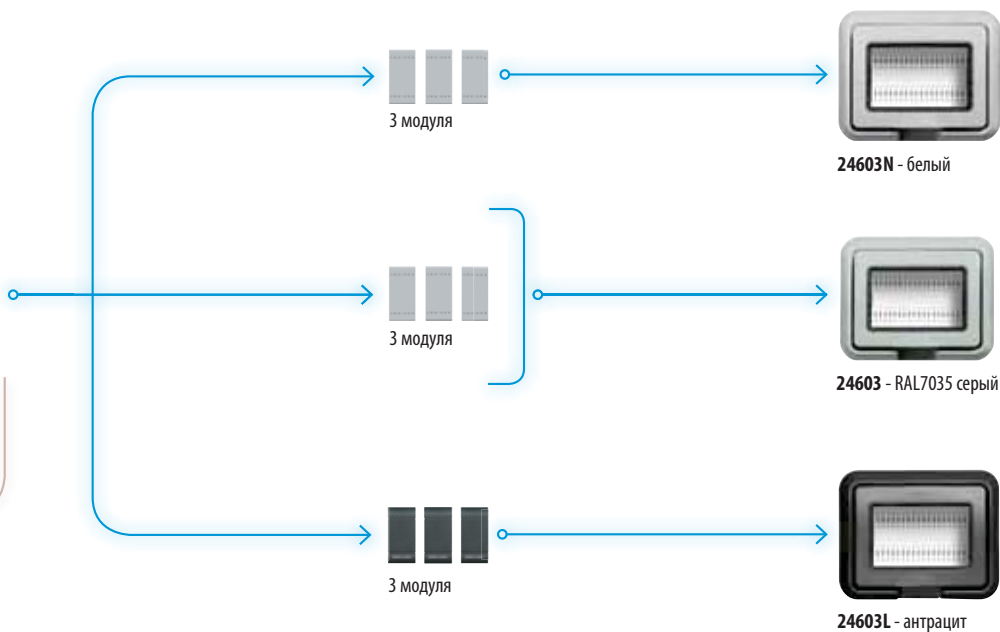
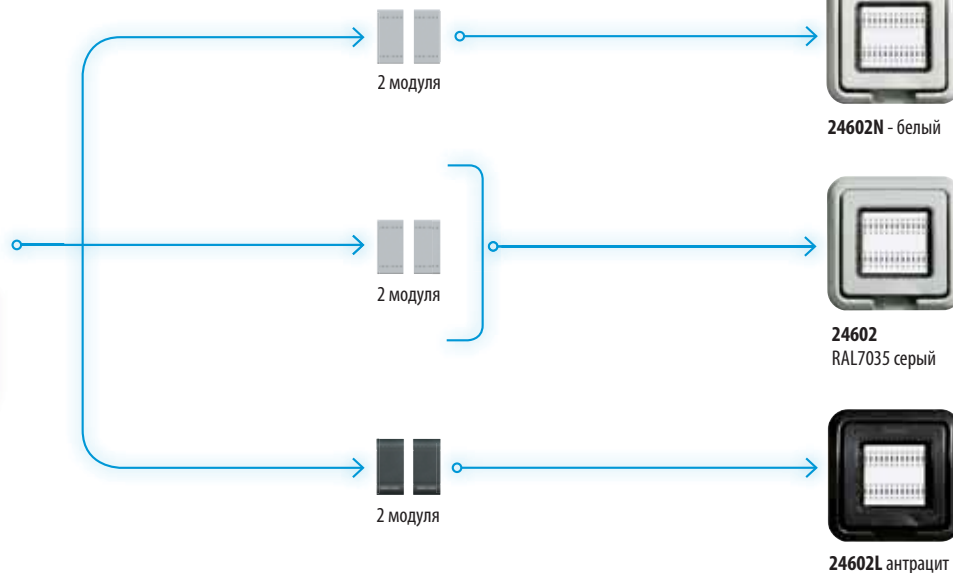

Монтажная коробка

Кол-во модулей

Влагозащитные
крышки IDROBOX IP55

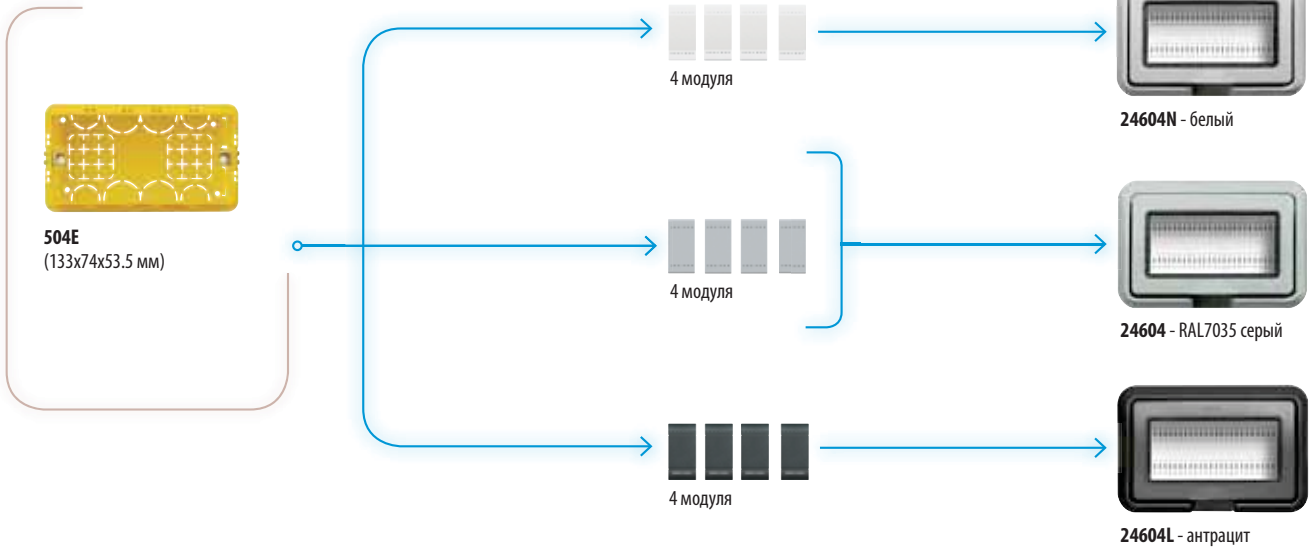

ВЛАГОЗАЩИТНЫЙ МОНТАЖ

ВЛАГОЗАЩИТНЫЕ КОРОБКИ IP40 И IDROBOX IP55

КОРОБКИ IP40

IP40
1 модуль



24401

IP40
2 модуля



24402

IP40
3 модуля



24403

IP40
4 модуля



24404

КОРОБКИ IP40

IP40
4 модуля



24404/2

IP40
6 модулей



24406

КОРОБКИ IP55

IP55 Idrobox
1 модуль



24501

IP55 Idrobox
2 модуля



24502

IP55 Idrobox
3 модуля



24503

IP55 Idrobox
4 модуля



24504

НАСТОЛЬНАЯ УСТАНОВКА

Корпус для настольной
установки



Кол-во модулей







4 модуля
(Белый - Алюминий - Антрацит)

150433 Белый
150434 Алюминий
150432 Антрацит

ВЛАГОЗАЩИТНЫЙ МОНТАЖ И НАПОЛЬНЫЕ ЛЮКИ



Артикул	АКСЕССУАРЫ ДЛЯ КОРОБОК IP44 - IP55	
○ 25700		Заглушка для вывода кабеля, Ø 5, 14, 16, 20 мм – IP55
○ 25700F/16		Соединительная трубка для вывода кабеля IP55 для труб Ø 16 мм
○ 25700F/20		Соединительная трубка для вывода кабеля IP55 для труб Ø 20 мм
○ 25701		Горизонтальная разделительная перегородка
○ 25701V		Вертикальная разделительная перегородка
○ 25702		Заземляющий контакт
ИК ВЫКЛЮЧАТЕЛИ IP54		
○ 25550/180		Угол обзора 180° – 8А 250 В~
○ 25550/270		Угол обзора 270° – 8А 250 В~

Артикул	НАПОЛЬНЫЕ ЛЮКИ	
Люки предназначены для установки 1 или 2 модульных устройств серий LIVINGLIGHT. С помощью автоматически закрывающейся крышки обеспечивается степень защиты IP24-7. Два варианта отделки: латунь и сталь. Максимальная нагрузка - 500 кг. Устанавливается в цементные полы с глубиной не менее 50 мм, в фальшполы с глубиной не менее 60 мм. Люк выступает над полом не более чем на 4,5 мм. Внешний диаметр – 100 мм.		
150560AC		Люк Ø 100 мм, 2 модуля, оцинкованная сталь
1505600T		Люк Ø 100 мм, 2 модуля, латунь
150560SB		Монтажная коробка для цементного пола
150560S		Монтажная коробка для фальшпола
150560F		Режущий инструмент для фальшпола Ø 86 мм

МОНТАЖ В ОДНОМОДУЛЬНЫЕ КОРОБКИ И КОРОБКИ MULTIBOX

МОНТАЖ В ОДНОМОДУЛЬНЫЕ КОРОБКИ

Монтажные коробки

Кол-во модулей

Декоративная рамка с суппортом

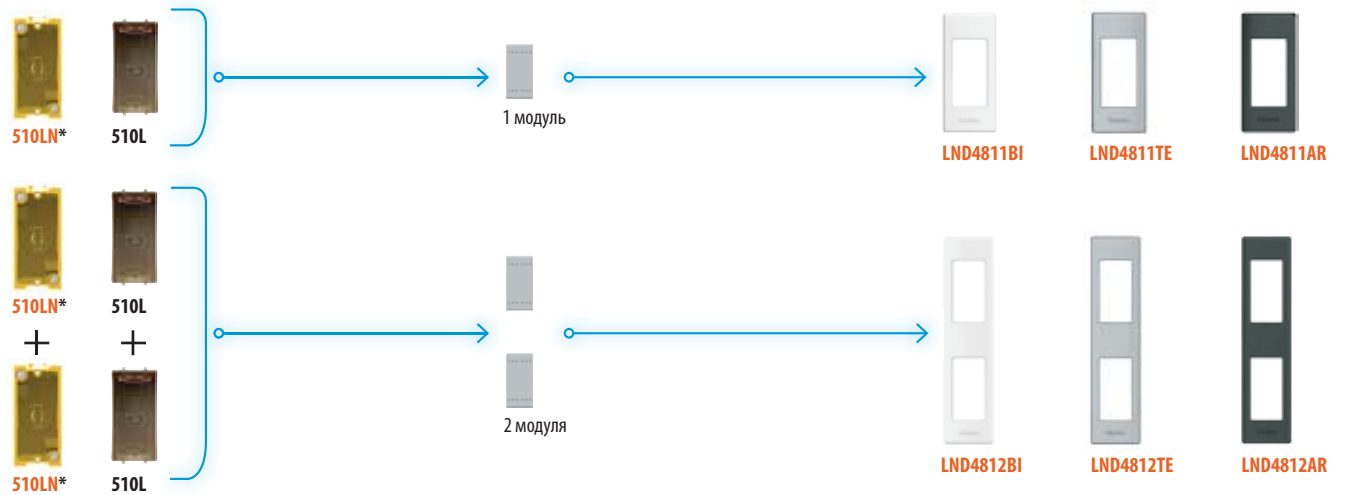

МОНТАЖ В КОРОБКИ MULTIBOX

Монтажная коробка

Шасси

Суппорт

Кол-во модулей

Декоративная рамка

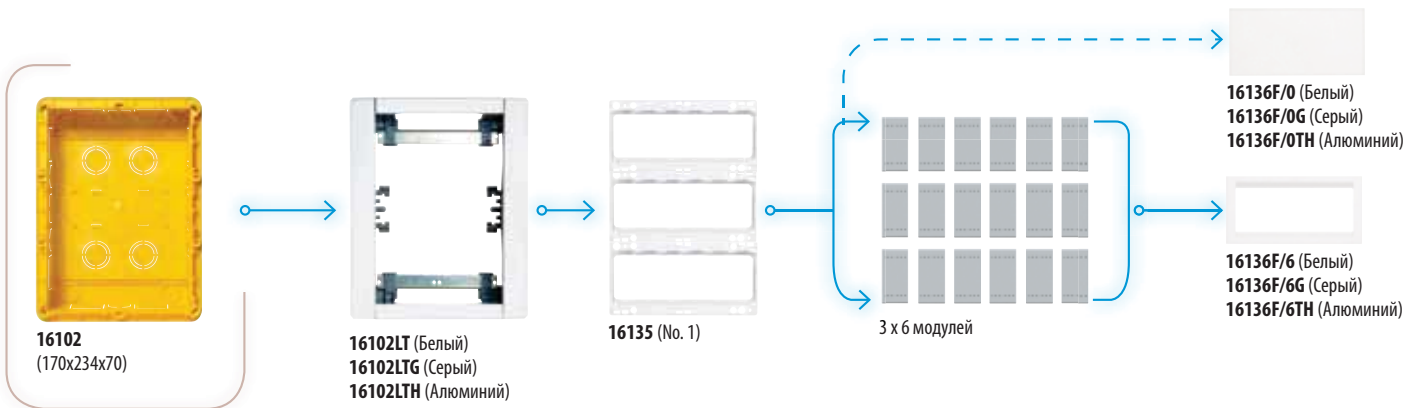



СОДЕРЖАНИЕ



ГАБАРИТНЫЕ РАЗМЕРЫ

Декоративные рамки _____	126
Суппорты _____	128
Модульные и немодульные устройства _____	129
Глубина встраиваемых устройств _____	129

ПЕРЕЧЕНЬ АРТИКУЛОВ ОБОРУДОВАНИЯ

Перечень артикулов оборудования _____	131
---------------------------------------	-----

ГАБАРИТНЫЕ РАЗМЕРЫ

Декоративные рамки LIVINGLIGHT прямоугольной формы

ПРЯМОУГОЛЬНЫЕ ДЕКОРАТИВНЫЕ РАМКИ

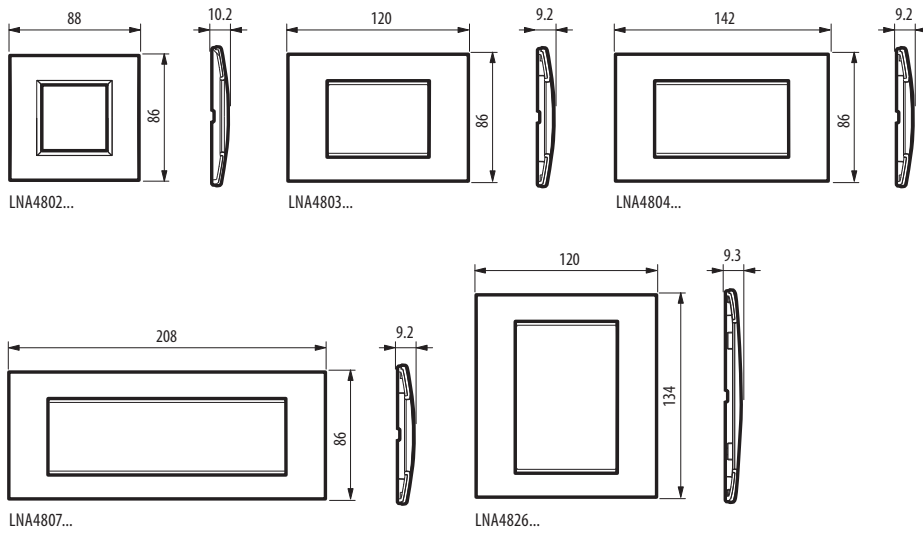

МЕЖОСЕВОЕ РАССТОЯНИЕ 71 ММ - ГОРИЗОНТАЛЬНЫЙ/ВЕРТИКАЛЬНЫЙ МОНТАЖ

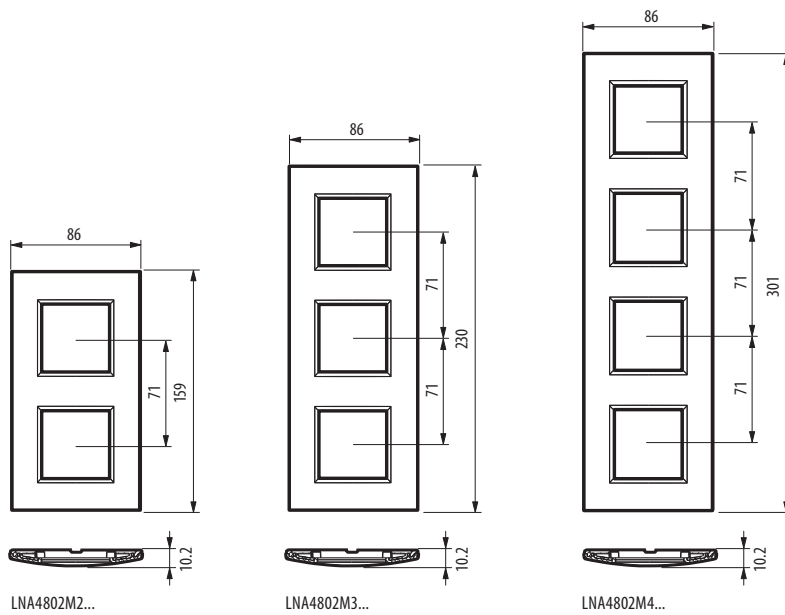

ГАБАРИТНЫЕ РАЗМЕРЫ

Декоративные рамки LIVINGLIGHT овальной формы и AIR

ДЕКОРАТИВНЫЕ РАМКИ ОВАЛЬНОЙ ФОРМЫ

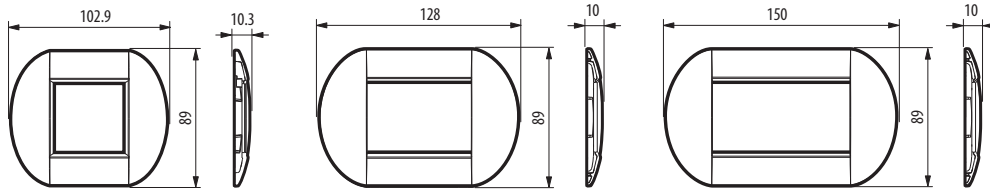

LNB4802...

LNB4803...

LNB4804...

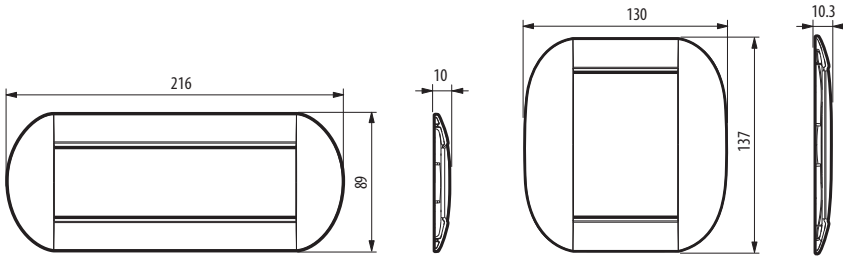

LNB4807...

LNB4826...

МЕЖСЕВОВОЕ РАССТОЯНИЕ 71 ММ - ГОРИЗОНТАЛЬНЫЙ/ВЕРТИКАЛЬНЫЙ МОНТАЖ

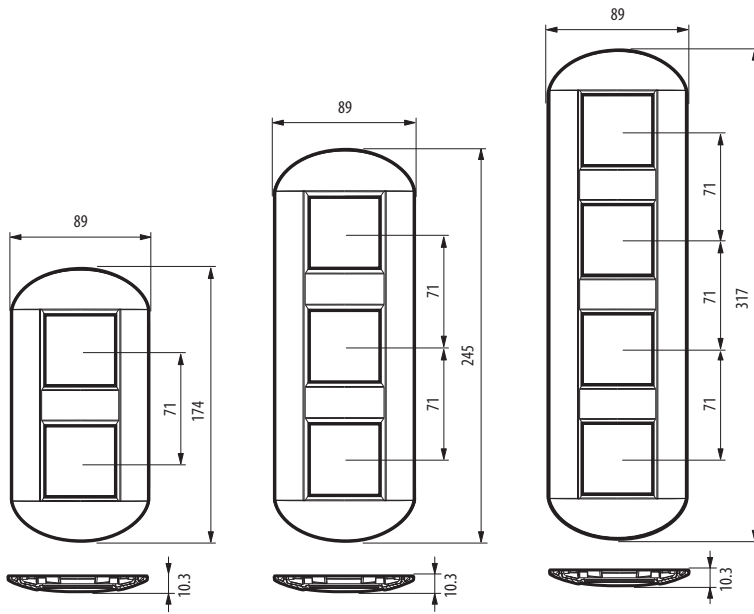

LNB4802M2...

LNB4802M3...

LNB4802M4...

ДЕКОРАТИВНЫЕ РАМКИ LIVINGLIGHT AIR

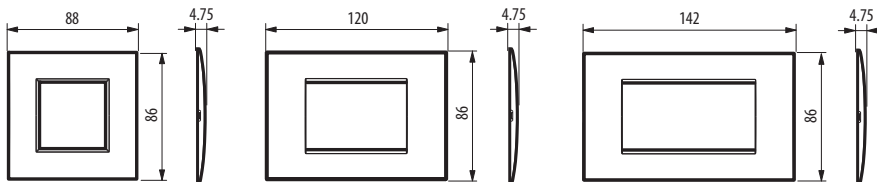

LNC4802...

LNC4803...

LNC4804...

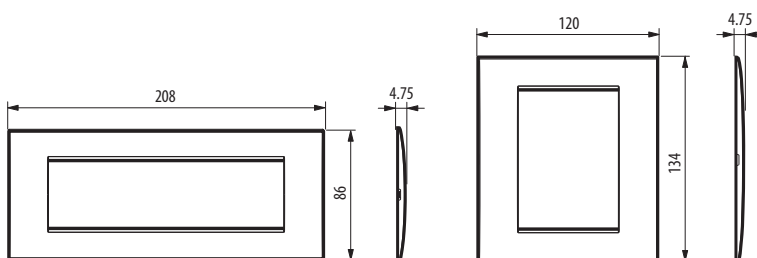

LNC4807...

LNC4826...

ГАБАРИТНЫЕ РАЗМЕРЫ

суппорты LIVINGLIGHT AIR

СУППОРТ 2 МОДУЛЯ

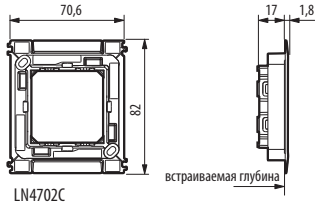

СУППОРТ 3 МОДУЛЯ

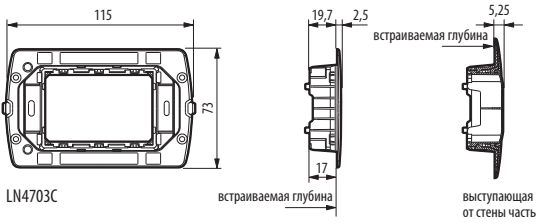

СУППОРТ 4 МОДУЛЯ

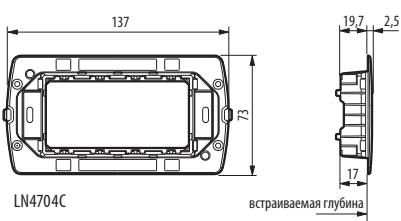

СУППОРТ 7 МОДУЛЕЙ

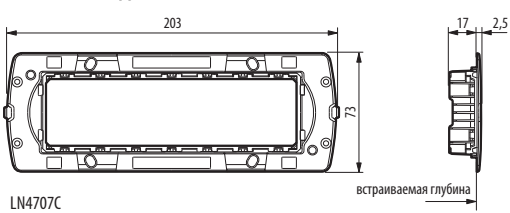

СУППОРТ 3+3 МОДУЛЯ

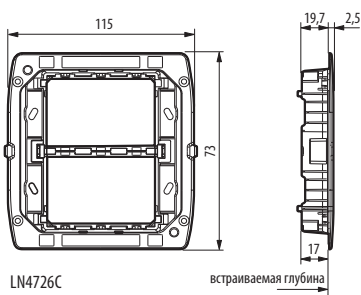

ГАБАРИТНЫЕ РАЗМЕРЫ

суппорты LIVINGLIGHT

СУППОРТ 2 МОДУЛЯ

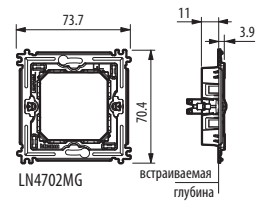
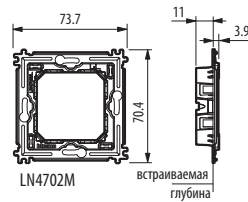
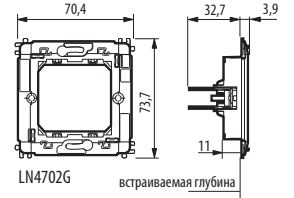
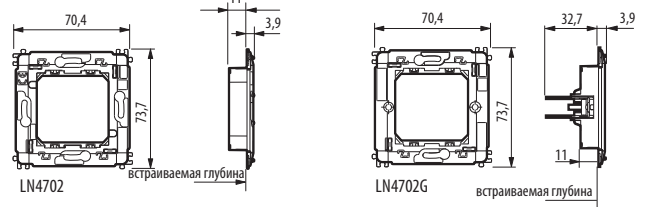

СУППОРТ 3 МОДУЛЯ

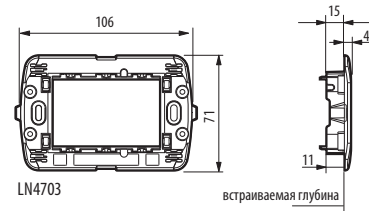

СУППОРТ 4 МОДУЛЯ

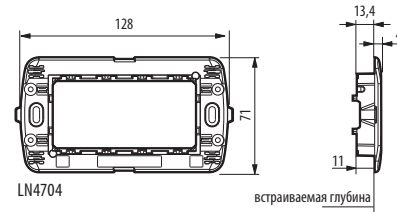

СУППОРТ 7 МОДУЛЕЙ

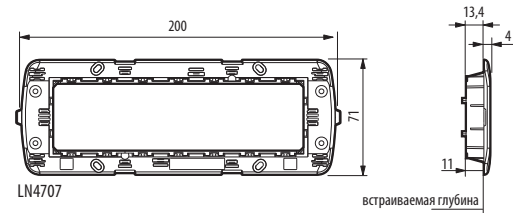

СУППОРТ 3+3 МОДУЛЯ

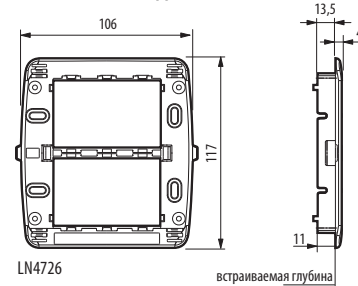

ГАБАРИТНЫЕ РАЗМЕРЫ

модульные и немодульные устройства LIVINGLIGHT

УСТРОЙСТВА DIN



2 МОДУЛЯ DIN

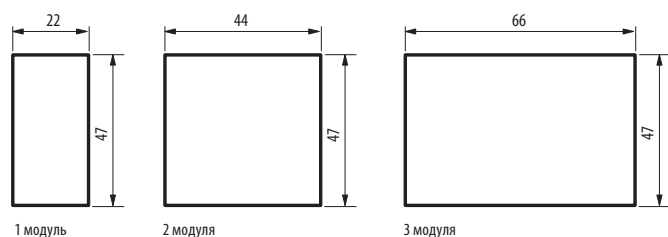

НЕМОДУЛЬНЫЕ УСТРОЙСТВА

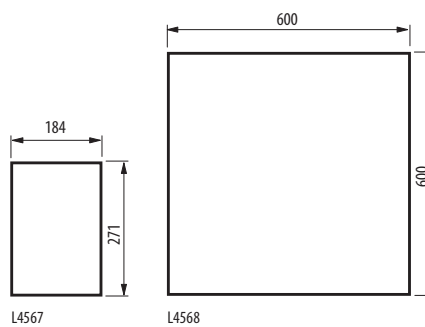
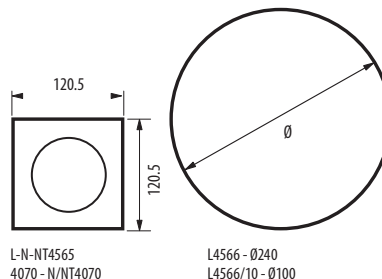

ГЛУБИНА ВСТРАИВАЕМЫХ УСТРОЙСТВ

Артикул	Описание	Глубина мм
L/N/NT4051A	ВЫКЛЮЧАТЕЛЬ - 1 модуль	33.75
L/N/NT4051M2A	ВЫКЛЮЧАТЕЛЬ - 2 модуля	26.85
L/N/NT4053A	ПЕРЕКЛЮЧАТЕЛЬ НА 2 НАПРАВЛЕНИЯ - 1 модуль	33.75
L/N/NT4053M2A	ПЕРЕКЛЮЧАТЕЛЬ НА 2 НАПРАВЛЕНИЯ - 2 модуля	26.85
L/N/NT4054	ПЕРЕКЛЮЧАТЕЛЬ ПРОМЕЖУТОЧНЫЙ - 1 модуль	33
L/N/NT4054M2	ПЕРЕКЛЮЧАТЕЛЬ ПРОМЕЖУТОЧНЫЙ - 2 модуля	26
L/N/NT4055A	КНОПКА - 1 модуль	33
L/N/NT4055M2A	КНОПКА - 2 модуля	26.85
L/N/NT4001A	ВЫКЛЮЧАТЕЛЬ - 1 модуль	24.6
L/N/NT4001M2A	ВЫКЛЮЧАТЕЛЬ - 2 модуля	24.6
L/N/NT4003A	ПЕРЕКЛЮЧАТЕЛЬ НА 2 НАПРАВЛЕНИЯ - 1 модуль	24.6
L/N/NT4003M2A	ПЕРЕКЛЮЧАТЕЛЬ НА 2 НАПРАВЛЕНИЯ - 2 модуля	24.6
L/N/NT4005A	КНОПКА - 1 модуль	24.6
L/N/NT4005M2A	КНОПКА - 2 модуля	24.6
L/N/NT4142AN	Розетка 2К+3, 16	29.3
L/N/NT4141AN	Розетка 2К+3	32.35
L/N/NT4001N	ВЫКЛЮЧАТЕЛЬ - 1 модуль	25
L4001/O	ВЫКЛЮЧАТЕЛЬ - 1 модуль	25
L/N/NT4001M2	ВЫКЛЮЧАТЕЛЬ - 2 модуля	25
L/N/NT4001M2A	ВЫКЛЮЧАТЕЛЬ - 2 модуля	22.4
L/N/NT4001A	ВЫКЛЮЧАТЕЛЬ - 1 модуль	22.4
L/N/NT4002N	Выключатель 2P	25
L/N/NT4003		25
L4003/O	ПЕРЕКЛЮЧАТЕЛЬ НА 2 НАПРАВЛЕНИЯ - 1 модуль	25
L/N/NT4003M2N	ПЕРЕКЛЮЧАТЕЛЬ НА 2 НАПРАВЛЕНИЯ - 2 модуля	25
L/N/NT4003M2A	ПЕРЕКЛЮЧАТЕЛЬ НА 2 НАПРАВЛЕНИЯ - 2 модуля	22.4
L/N/NT4003W	ПЕРЕКЛЮЧАТЕЛЬ НА 2 НАПРАВЛЕНИЯ - 1 модуль	22.4
L/N/NT4004N	ПЕРЕКЛЮЧАТЕЛЬ ПРОМЕЖУТОЧНЫЙ - 1 модуль	25
L/N/NT4004M2N	ПЕРЕКЛЮЧАТЕЛЬ НА 2 НАПРАВЛЕНИЯ - 2 модуля	25
L/N/NT4005N	КНОПКА - 1 модуль	25
L4005/O	КНОПКА - 1 модуль	25
L/N/NT4005M2N	ВЫКЛЮЧАТЕЛЬ - 2 модуля	25
L/N/NT4005M2A	ВЫКЛЮЧАТЕЛЬ - 2 модуля	22.4

Артикул	Описание	Глубина мм
L/N/NT4011	Выключатель 2P 32 A	28
L/N/NT4012	ВЫКЛЮЧАТЕЛЬ С КЛЮЧОМ	30
L/N/NT4016	ПОВОРОТНЫЙ ПЕРЕКЛЮЧАТЕЛЬ	32
L/N/NT4022	ПЕРЕКЛЮЧАТЕЛЬ НА ДВА НАПРАВЛЕНИЯ С КЛЮЧОМ	30
L/N/NT4027	2-х кнопочный переключатель 1P, 1-0-2	32
L/N/NT4033	Кнопка со шнуром 1P	23
L/N/NT4034N	Кнопка 1P	25
L/N/NT4036	Кнопка двойная 1P	25
L/N/NT4037	Кнопка двойная с блокировкой 1P	25
L/N/NT4038R	Кнопка 1P с красным рассеивателем	25
L/N/NT4038V	Кнопка 1P с зеленым рассеивателем	25
L/N/NT4040	Кнопка 1P	32
N/NT4042N	Кнопка 1P	25
L/N/NT4044N	Кнопка 2P	25
L/N/NT4070	Внутренняя сирена	46
L/N/NT4115	Безопасная розетка 2К+3, 10 A, 250 В~, 250 В~	25
L/N/NT4119	Розетка 2К+3, 16 A, 250 В~, 250 В~	25
L/N/NT4125	Розетка 2К, 16 A, 127/250 В~, 250 В~	22
L/N/NT4125S	Розетка 2К, 16 A, 127/250 В~, 250 В~	22
L/N/NT4126S	Универсальная розетка 2К+3, 16 A, 127/250 В~, 250 В~	22
L/N/NT4140	Розетка 2К+3, 10/16 A	30
L/N/NT4140/16	Розетка 2К+3, 10 и 16 A	35
L4140/16R	Розетка 2К+3, 10 и 16 A	35
L4140R	Розетка 2К+3, 10/16 A	30
L/N/NT4141	Розетка 2К+3, 10/16 A 250 В	30
L4141R	Розетка 2К+3, 10/16 A 250 В - красный	30
L/N/NT4142	Розетка 2К+3, 16 A 250 В	30
L/N/NT4143	Розетка 2К, 16 A 250 В	30
L/N/NT4144	Розетка 2К+3, 16 A 250 В с индикацией	30
L/N/NT4145	Розетка 2К+3, 16 A 250 В с защитной крышкой	30
L/N/NT4146	Розетка 2К+3, 10/16 A, 250 В~, с блокиратором	30
L/N/NT4177	розетка для бритвы 230В~	43.5
N/NT4180	Розетка 2К+3, 10/16 A, 250 В~, 250 В~	25

ГАБАРИТНЫЕ РАЗМЕРЫ

Артикул	Описание	Глубина мм	Артикул	Описание	Глубина мм
L/N/NT4180/2	Блок из двух розеток 2К+3, 10/16 А, 250 В~,	27	L/N/NT4402	“Светорегулятор С переключателем на два направления”	43
L/N/NT4180/3	Блок из трех розеток 2К+3, 10/16 А, 250 В~	27	L/N/NT4406	“Светорегулятор для активной нагрузки 100-500 Вт”	43
L/N/NT4180R	Розетка 2К+3, 10/16 А - красный	25	L/N/NT4407N	“Светорегулятор для активной/емкостной нагрузки 200/400 Вт,”	32
L/N/NT4202D	Коаксиальная розетка для схемы «звезда»	30	L/N/NT4413N	“Светорегулятор для активной/индуктивной нагрузки 60-500 Вт”	32
L/N/NT4202D/2	Коаксиальная розетка для схемы «звезда» - 2 мод	28.5	L/N/NT4425N	Одноканальный ИК-приемник	32
L/N/NT4202DC	Коаксиальная розетка для схемы «звезда»	30	L/N/NT4426N	Двухканальный ИК-приемник	32
L/N/NT4202DC2	Коаксиальная розетка для схемы «звезда» - 2 мод	28.5	L/N/NT4431	Выключатель с пассивным ИК-датчиком	32
L/N/NT4202P	Коаксиальная розетка для схемы «шлейф»	30	L/N/NT4432	Выключатель с пассивным ИК-датчиком с регулir.	32
L/N/NT4202P/2	Коаксиальная розетка для схемы «шлейф» - 2 мод	28.5	L/N/NT4441	Электронный комнатный термостат	32
L/N/NT4202PT	Оконечная коаксиальная розетка	30	L/N/NT4442	Электронный комнатный термостат с переключателем режимов	32
L/N/NT4210D	“Оконечная коаксиальная розетка TV + RD +SAT”	22	L/N/NT4450	Электронный комнатный термостат с переключателем режимов	25
L/N/NT4211D	“Двойная оконечная коаксиальная розетка для TV и FM-LMC”	22	L/N/NT4461N	Электронный таймер	32
L/N/NT4214D	“Оконечная розетка с частотным разделителем каналов TV + SAT”	28.5	L/N/NT4511/12	Детектор метана	32
L/N/NT4258/11N	Телефонный разъем RJ11	24	L/N/NT4512/12	Детектор LPG	32
L/N/NT4261AT5	Разъем RJ45 5E UTP	19	L/N/NT4520	Повторитель сигналов для детекторов	32
L/N/NT4261AT6	Разъем RJ45 6 UTP	19	L/N/NT4536	Однополюсное УЗИП	24
L/N/NT4262/11	Телефонный разъем RJ11	32	L/N/NT4541	Изолирующий трансформатор	35.7
L/N/NT4262/12	Телефонный разъем RJ12	32	L/N/NT4560	Встраиваемый разъем RCA	18.2
L/N/NT4262C5E	Разъем RJ45 5E UTP	20	L4561N	Блок управления для внешних стереосистем	24.9
L/N/NT4262C6	Разъем RJ45 6 UTP	20	L4562	Местный встраиваемый стереоусилитель	24.9
L/N/NT4262C6S	Разъем RJ45 6 STP	29	L/N/NT4563	Кнопочное управляющее устройство	18.2
L/N/NT4268LC	Двойной разъем для оптоволоконной линии LC	18.2	L/N4581	“Светорегулятор для активной нагрузки 450/800 Вт”	32
L/N/NT4268SC	Двойной разъем для оптоволоконной линии SC	11	L/N4582	“Светорегулятор для активной/ емкостной нагрузки 450/800 Вт”	32
L/N/NT4268ST	Двойной разъем для оптоволоконной линии st	11	L/N4583	“Светорегулятор для активной нагрузки 500/1000 Вт”	32
L/N/NT4269F	Гнездовой разъем типа F	11	L/N/NT4600/4	4-ЗОННЫЙ ЦЕНТРАЛЬНЫЙ БЛОК УПРАВЛЕНИЯ	18.2
L/N/NT4269R	Двойной разъем RCA под зажим	11	L/N/NT4603/4	БЛОК УПРАВЛЕНИЯ ДЛЯ 4 ЗОН	18.2
L/N/NT4279C5E	Разъем RJ45 5E UTP	21	L/N/NT4603/8	УСТРОЙСТВА ДИСТАНЦИОННОГО УПРАВЛЕНИЯ ОТ 1 ДО 8 ЗОН	18.2
L/N/NT4279C6	Разъем RJ45 6 UTP	21	L/N/NT4604	ИК-ПРИЕМНИК	18.2
L/N/NT4279C6S	Разъем RJ45 6 STP	22.5	L/N/NT4605	КОНТРОЛЛЕР С КЛЮЧЕМ	18.2
L/N/NT4291	Мини разъем для вспомогательных цепей	21	L/N/NT4607	СЧИТЫВАТЕЛЬ ТРАНСПОНДЕРОВ	18.2
L/N/NT4292	5-ти полюсный разъем DIN	11	L/N/NT4607/4	Устройство для запуска сценариев	18.2
L/N/NT4293	Двухполюсный разъем DIN	11	L/N/NT4610	Пассивный ИК-датчик присутствия	18.2
L/N/NT4294	Разъем для подключения акустических систем	17.4	L/N/NT4611	Пассивный ИК-датчик присутствия	18.2
L/N/NT4301/10	Двухполюсный термоманитный выключатель 10 А	34	L/N/NT4613	ДАТЧИК С ДВОЙНОЙ ТЕХНОЛОГИЕЙ	18.2
L/N/NT4301/16	Двухполюсный термоманитный выключатель 16 А	34	L/N4651M2	“УПРАВЛЯЮЩЕЕ УСТРОЙСТВО СО СПЕЦИАЛЬНЫМИ ФУНКЦИЯМИ”	18.2
L/N/NT4301/6	Двухполюсный термоманитный выключатель 6 А	34	L4652/2	“УПРАВЛЯЮЩЕЕ УСТРОЙСТВО ДЛЯ ОДИНОЧНЫХ И ДВОЙНЫХ НАГРУЗОК - 2 мод”	18.2
L/N/NT4305/10	«Salvavita» автоматический выключатель 10 А	34	L4652/3	“УПРАВЛЯЮЩЕЕ УСТРОЙСТВО ДЛЯ ОДИНОЧНЫХ И ДВОЙНЫХ НАГРУЗОК - 3 мод”	18.2
L/N/NT4305/16	«Salvavita» автоматический выключатель 16 А	34	L/N/NT4654N	ИК-приемник	18.2
L/N/NT4305/6	«Salvavita» автоматический выключатель 6 А	34	L/N/NT4672N	Активирующее устройство с 1 реле	24.9
L/N/NT4311/10	Розетка ит. стандарта 2К+3 10А 230В~	34	L4678	Активирующее устройство	32
L/N/NT4311/16	Розетка ит. стандарта 2К+3 16А 230В~	34	L/N/NT4680	Сценарный выключатель	18.2
L/N/NT4321	Держатель для плавкого предохранителя	27	L/N/NT4692	ДАТЧИК С РУЧКОЙ	18.2
L/N/NT4330/12	Силовое реле, напряжение 12 В~	18	L/N/NT4692FAN	Датчик комнатной температуры	18.2
L/N/NT4330/230	Силовое реле, напряжение 230 В~	18	L/N/NT4693	Датчик комнатной температуры	18.2
L/N/NT4330/24	Силовое реле, напряжение 24 В~	18	L4745/12	Дополнительная лампа	
L/N/NT4341	Импульсное реле – 3-проводное	31.4	L4745/230	Дополнительная лампа	
L/N/NT4341/34	Импульсное реле – 3/4-проводное	31.4	L4745/24	Дополнительная лампа	
L/N/NT4351/12	Бронзовый колокольчик, 12 В~,	32	N/NT4950	Заглушка	11
L/N/NT4351/230	Бронзовый колокольчик, 230 В~,	32	N/NT4951	Заглушка с выламываемой вставкой	11
L/N/NT4355/12	Электронный звонок	32	N/NT4953	Заглушка с отверстием	11
L/N/NT4356/12	Зуммер, 12 В~,	32	N/NT4955/20	Выход кабеля 20А	13
L/N/NT4356/230	Зуммер, 230 В~,	32	N/NT4955/45	Выход кабеля 45А	25.2
L/N/NT4371A	Патрон с оранжевым рассеивателем	25	L/N/NT...4565	Динамик для встроеного монтажа	43
L/N/NT4371R	Патрон с красным рассеивателем	25	336983 - 82 - 84	“8-контактный разъем для подключения интерфейсов”	29.5
L/N/NT4371T	Патрон с прозрачным рассеивателем	25	391657 - 58 - 59	2-Х ПРОВОДНЫЕ ВИДЕОКАМЕРЫ 5С5	18.2
L/N/NT4371V	Патрон с зеленым рассеивателем	25			
L/N/NT4372AV	“Патрон с 2-мя рассеивателями: 1 оранжевый +1 зеленый”	25			
L/N/NT4372RT	“Патрон с 2-мя рассеивателями: 1 красный +1 прозрачный”	25			
L/N4373H	ДЕРЖАТЕЛЬ ДЛЯ СИГНАЛЬНЫХ ЛАМП	27			
L4374V12V24	Аварийная лампа 12/24 В~	25			
L4374/230	Аварийная лампа 230 В~	25			
L/N/NT4380	Съемная аварийная лампа	30			
L4382V12V24	Коридорный светильник, 12/24 В~	25			
L4382/230	Коридорный светильник, 230 В~	25			
L4384/1	Аварийная лампа - 4мод - 1 час работы	41			
L4384/3	Аварийная лампа - 4мод - 3 часа работы	50			
L4385/12B	Световой индикатор, 12 В~, белый	22			
L4385/12R	Световой индикатор, 12 В~, красный	22			
L4385/12V	Световой индикатор, 12 В~, зеленый	22			
L4385/230B	Световой индикатор, 230 В~, белый	22			
L4385/230R	Световой индикатор, 230 В~, красный	22			
L4385/230V	Световой индикатор, 230 В~, зеленый	22			
L4385/24B	Световой индикатор, 24 В~, белый	22			
L4385/24R	Световой индикатор, 24 В~, красный	22			
L4385/24V	Световой индикатор, 24 В~, зеленый	22			
L4386/1	Аварийная лампа - 6 мод - 1 час работы	41			
L4386/1L	Аварийная лампа - 6 мод - 1 час работы	41			
L4386/3	Аварийная лампа - 6 мод - 3 часа работы	50			
L4386/3L	Аварийная лампа - 6 мод - 3 часа работы	50			
L/N/NT4391	Прерыватель	25			
L/N/NT4401	“Светорегулятор для активной/индуктивной нагрузки 60-500 Вт,”	32			

ПЕРЕЧЕНЬ АРТИКУЛОВ ОБОРУДОВАНИЯ

Артикул	Стр.	Артикул	Стр.	Артикул	Стр.
3456	82	346000	86	3508U3	83
3457	54	346020	69	3510M	79
3457	82	346020	86	3510PB	79
3475	74	346030	84	3518/150	79
3476	74	346030	86	3518/50	79
3477	71	346830	84	3527N	66
3479	80	346841	85	3528N	66
3480	79	346850	85	3530S	71
3480	82	346851	85	3530S	78
3481	80	391647	92	4072A	81
3482	80	391648	92	4072L	81
3483	77	391649	92	4911TDM	70
3484	77	391657	92	500/02	63
3485	69	391658	92	502BI	118
3485	77	391659	92	502NPA	87
3486	69	150418BA	118	502PA	87
3486	77	150418GR	118	503BI	118
3495	84	150560AC	123	503BP	118
3496	68	150560F	123	503CG	63
3499	85	150560OT	123	503DE	63
3504	87	150560S	123	503EC	63
3506	81	150560SB	123	503ED	63
3510	79	16102LT	124	503ESC	63
3511	79	16102LTG	124	503ESE	63
3512	79	16102LTH	124	503EV	63
3513	79	16136F/0	124	504BI	118
3514	79	16136F/OG	124	504EC	63
3515	86	16136F/OTH	124	504ESC	63
3516	79	16136F/6	124	504ESE	63
3518	79	16136F/6G	124	506EC	63
3519	79	16136F/6TH	124	506ESC	63
3522	83	2124N	50	506ESE	63
3523	83	2200NA	55	506LP	118
3529	53	2200NN	55	506LSC	63
3529	72	24404/2	122	506LSE	63
3529	85	24602L	120	506NP	118
3540	71	24602N	120	510L	124
3540	78	24603L	120	510LN	124
3550	82	24603N	120	75RTN	57
3559	86	24604L	121	BMDJ1001	76
3571	67	24604N	121	BMSE1001	73
3572	67	25550/180	123	BMSE2001	73
3573	67	25550/270	123	BMSE2002	73
3574	67	25700F/16	123	BMSE2003	73
3575	67	25700F/20	123	BMSE2004	73
3576	67	25701V	123	BMSE2005	73
3577	66	26108L	50	BMSO4001	53
3578	66	26108N	50	BMSO4003	53
3579	66	26108T	50	BMSW1001	75
3581	66	3480V12	79	BMSW1002	75
4050	81	3485B	77	BMSW1003	75
16102	124	3501/0	87	C9451	69
16135	124	3501/1	87	E46ADCN	86
24401	122	3501/2	87	E47/12	86
24402	122	3501/3	87	E47ADCN	86
24403	122	3501/4	87	E49	86
24404	122	3501/5	87	F115/8A	87
24406	122	3501/6	87	F115/8B	87
24501	122	3501/7	87	F400A	86
24502	122	3501/8	87	F411/1N	75
24503	122	3501/9	87	F411/1NC	75
24504	122	3501/AMB	87	F411/2	75
24602	120	3501/AUX	87	F411/2NC	75
24603	120	3501/CEN	87	F411/4	75
24604	121	3501/GEN	87	F413N	76
25700	123	3501/GR	87	F414	76
25701	123	3501/OFF	87	F415	76
25702	123	3501/OI	87	F416U1	76
150432	122	3501/ON	87	F417U2	76
150433	122	3501/PUL	87	F420	69
150434	122	3501/SLA	87	F420	71
335919	86	3501/T	87	F422	68
336904	87	3501/TM	87	F425	71
336982	85	3501K	87	F426	68
336983	85	3501K/1	87	F428	71
336984	85	3505/12	81	F429	68
344400	92	3507/6	81	F429	76
344401	92	3507/6	82	F430/2	82
344411	92	3507/6	82	F430/4	82
344412	92	3508BUS	83	F441	84
344413	92	3508U2	83	F441M	84

Артикул	Стр.
F454	69
F461/2	69
F462	54
F462	69
F481	80
F482	79
F482	82
F482V12	79
F483	80
F500N	84
F502	85
F503	85
F520	83
F521	83
F522	83
F523	83
F524	83
F551	69
F80AL	86
F91/12E*	54
H4570	85
H4687	68
L4001/0	46
L4001A	46
L4001M2A	46
L4001M2N	46
L4001N	46
L4002N	50
L4003/0	46
L4003A	46
L4003M2A	46
L4003M2N	46
L4003N	46
L4004M2N	46
L4004N	46
L4005/0	46
L4005A	46
L4005M2A	46
L4005M2N	46
L4005N	46
L4011	50
L4012	50
L4012C	50
L4016	50
L4022	50
L4022C*	50
L4027	50
L4033	50
L4033	94
L4034N	50
L4036	50
L4037	50
L4038R	50
L4038V	50
L4042M2N	50
L4042N	50
L4043M2N	50
L4043N	50
L4044N	50
L4051A	46
L4051M2A	46
L4053A	46
L4053M2A	46
L4054	46
L4054M2	46
L4055A	46
L4055M2A	46
L4070	81
L4115	55
L4119	55
L4125	56
L4125S	56
L4126S	56
L4140	55
L4140/16	55
L4140/16R	55
L4140R	55
L4141	56
L4141A	56
L4141AN	56
L4141MA	56
L4141MAP	56
L4141R	56
L4141V	56
L4142	56

Артикул	Стр.
L4143	56
L4144	56
L4145	56
L4146	56
L4177	94
L4180	55
L4180/2	55
L4180/3	55
L4180R	55
L4202D	57
L4202D/2	57
L4202DC	57
L4202DC2	57
L4202P	57
L4202P/2	57
L4202PT	57
L4210D	57
L4211D	57
L4214D	57
L4258/11D	58
L4258/11N	58
L4258/12D	58
L4261AT5	57
L4261AT6	57
L4262/11	58
L4262/12	58
L4262CSE	57
L4262C6	57
L4262C6S	57
L4264/12	58
L4268LC	58
L4268SC	58
L4268ST	58
L4269F	57
L4269R	58
L4279CSE	57
L4279CSF	57
L4279C6	57
L4279C6A	57
L4279C6F	57
L4279C6S	57
L4280	58
L4281	58
L4282	58
L4283	58
L4284	58
L4285	58
L4285C	58
L4285C2	58
L4291	58
L4292	58
L4293	58
L4294	58
L4301/10	61
L4301/16	61
L4301/6	61
L4305/10	61
L4305/16	61
L4305/6	61
L4311/10	61
L4311/16	61
L4321	61
L4322	61
L4330/12	51
L4330/230	51
L4330/24	51
L4341	51
L4341/34	51
L4351/12	59
L4351/230	59
L4355/12	59
L4356/12	59
L4356/230	59
L4371A	59
L4371R	59
L4371T	59
L4371V	59
L4372AV	59
L4372RT	59
L4373H	94
L4374/230	59
L4374V12V24	59
L4380	60
L4380/B	60
L4380/B	81

Артикул	Стр.
L4382/230	60
L4382V12V24	60
L4384/1	60
L4384/3*	60
L4385/12B	59
L4385/12R	59
L4385/12V	59
L4385/230B	59
L4385/230R	59
L4385/230V	59
L4385/24B	59
L4385/24R	59
L4385/24V	59
L4386/1	60
L4386/1L	60
L4386/3*	60
L4386/3L*	60
L4391	50
L4401	52
L4402N*	52
L4406*	52
L4407N	52
L4408N	52
L4409N	52
L4410N	52
L4413N	52
L4425N	53
L4426N	53
L4431	53
L4432	53
L4433N	53
L4434N	53
L4441	54
L4441FH	54
L4442	54
L4442FH	54
L4450	54
L4451	54
L4461N	51
L4511/12	54
L4511/12	80
L4512/12	54
L4512/12	80
L4520	54
L4525/12N0	54
L4536	61
L4541*	54
L4547	94
L4560	84
L4561N	84
L4562	85
L4563	71
L4563	84
L4565	85
L4566	85
L4566/10	85
L4567	85
L4568	85
L4569	85
L4578N	66
L4581	52
L4582N	52
L4583	52
L4596N	66
L4597N	66
L4598N	66
L4599N	66
L4600/4	81
L4601	77
L4603/4	81
L4603/8	77
L4604	81
L4605	78
L4606	77
L4607	71
L4607	78
L4607/4	71
L4607/4	77
L4608	77
L4610	78
L4611	78
L4611B	78
L4613	78
L4630	81
L4651M2	70

Артикул	Стр.
L4651M2	84
L4652/2	70
L4652/3	70
L4654N	72
L4654N	85
L4658N	72
L4659N	72
L4668BUS/35	85
L4668BUS/60	85
L4669	87
L4669/500	87
L4669HF	87
L4669S	87
L4671/1	74
L4672N	83
L4673	83
L4678	74
L4680	71
L4692	82
L4692FAN	82
L4693	82
L4695	82
L4714	118
L4745/12	59
L4745/230	59
L4745/24	59
L4750	61
L4784/1	60
L4784/3	60
L4786/1	60
L4786/3	60
L4891	68
L4891	82
L4891	84
L4911ADN	89
L4911AFN	89
L4911AGN	89
L4911AHN	89
L4911AIN	89
L4911BFN	89
L4911M2AFN	89
L4911M2AGN	89
L4911M2AHN	89
L4911M2AIN	89
L4911M2N	89
L4911M2TN	90
L4911N	89
L4911TN	90
L4915AN	47
L4915AN	88
L4915BN	47
L4915BN	88
L4915DD	47
L4915DD	88
L4915DD	94
L4915DN	47
L4915DN	88
L4915FN	47
L4915FN	88
L4915KIT	90
L4915KIT1	90
L4915M2ADN	47
L4915M2ADN	88
L4915M2AN	47
L4915M2AN	88
L4915M2BN	47
L4915M2BN	88
L4915M2DN	47
L4915M2DN	88
L4915M2FN	47
L4915M2FN	88
L4915M2N	47
L4915M2N	88
L4915M2TN	90
L4915M3N	47
L4915MR	47
L4915MR	88
L4915MR	94
L4915N	47
L4915N	88
L4915SETBL	90
L4915SETBL	94
L4915TN	90
L4915TN	94
L4916A	49

Артикул	Стр.
L4916B	49
L4916D	49
L4916F	49
L4916KIT	49
L4916M2A	49
L4916M2B	49
L4916M2D	49
L4916M2F	49
L4916M2T	49
L4916T	49
L4950	61
L4951	61
L4952	61
L4953	61
L4954	61
LN4001A	46
LN4003A	46
LN4004	46
LN4005A	46
LN4040	50
LN4548	94
LN4549	94
LN4586	66
LN4587	66
LN4588	66
LN4590	67
LN4591	67
LN4592	67
LN4593	67
LN4594	67
LN4595	67
LN4648	94
LN4649	94
LN4671M2	74
LN4742V12	62
LN4742V12T	62
LN4742V230	62
LN4742V230T	62
LN4743V12	62
LN4743V230	62
LN4782	63
LN4783	63
LN4784	63
LN4786	63
LN4787	63
LN4890	68
LN4890A	68
LN4931AC	48
LN4931AG	48
LN4931BZ	48
LN4931CR	48
LN4931M2AC	48
LN4931M2AG	48
LN4931M2BZ	48
LN4931M2CR	48
LN4931M2NS	48
LN4931M2OA	48
LN4931M2OC	48
LN4931M2TC	48
LN4931M3AC	48
LN4931M3AG	48
LN4931M3BZ	48
LN4931M3CR	48
LN4931M3NS	48
LN4931M3OA	48
LN4931M3OC	48
LN4931M3TC	48
LN4931NS	48
LN4931OA	48
LN4931OC	48
LN4931TC	48
LND4802KR	64
LND4802M2KR	64
LND4802M3KR	64
LND4803KR	64
LND4804KR	64
LND4807KR	64
LND4811AR	124
LND4811BI	124
LND4811TE	124
LND4812AR	124
LND4812BI	124
LND4812TE	124
LND4826KR	64
MHZ00N	69

Артикул	Стр.
MHVISUAL	68
N4001A	46
N4001M2A	46
N4001M2N	46
N4001N	46
N4002N	50
N4003A	46
N4003M2A	46
N4003M2N	46
N4003N	46
N4004M2N	46
N4004N	46
N4005A	46
N4005M2A	46
N4005M2N	46
N4005N	46
N4011	50
N4012	50
N4012C*	50
N4016	50
N4022	50
N4022C*	50
N4027	50
N4033	50
N4033	94
N4034N	50
N4036	50
N4037	50
N4038R	50
N4038V	50
N4042M2N	50
N4042N	50
N4043M2N	50
N4043N	50
N4044N	50
N4051A	46
N4051M2A	46
N4053A	46
N4053M2A	46
N4054	46
N4054M2	46
N4055A	46
N4055M2A	46
N4070	81
N4115	55
N4119	55
N4125	56
N4125S	56
N4126S	56
N4140	55
N4140/16	55
N4141	56
N4141AN	56
N4141MA	56
N4141MAP	56
N4142	56
N4142R	56
N4143	56
N4144	56
N4145	56
N4146	56
N4177	94
N4180	55
N4180/2	55
N4180/3	55
N4202D	57
N4202D/2	57
N4202DC	57
N4202DC2	57
N4202P	57
N4202P/2	57
N4202PT	57
N4210D	57
N4211D	57
N4214D	57
N4258/11D	58
N4258/11N	58
N4258/12D	58
N4261AT5	57
N4261AT6	57
N4262/11	58
N4262/12	58
N4262C5E	57
N4262C6	57
N4262C6S	57

Артикул	Стр.
N4264/12	58
N4268LC	58
N4268SC	58
N4268ST	58
N4269F	57
N4269R	58
N4279C5E	57
N4279C5F	57
N4279C6	57
N4279C6A	57
N4279C6F	57
N4279C6S	57
N4280	58
N4281	58
N4282	58
N4283	58
N4284	58
N4285	58
N4285C	58
N4285C2	58
N4291	58
N4292	58
N4293	58
N4294	58
N4301/10	61
N4301/16	61
N4301/6	61
N4305/10	61
N4305/16	61
N4305/6	61
N4311/10	61
N4311/16	61
N4321	61
N4322	61
N4330/12	51
N4330/230	51
N4330/24	51
N4341	51
N4341/34	51
N4351/12	59
N4351/230	59
N4355/12	59
N4356/12	59
N4356/230	59
N4371A	59
N4371R	59
N4371T	59
N4371V	59
N4372AV	59
N4372RT	59
N4373H	94
N4380	60
N4391	50
N4401	52
N4402N*	52
N4406*	52
N4407N	52
N4408N	52
N4409N	52
N4410N	52
N4413N	52
N4425N	53
N4426N	53
N4431	53
N4432	53
N4433N	53
N4434N	53
N4441	54
N4441FH	54
N4442	54
N4442FH	54
N4450	54
N4451	54
N4461N	51
N4511/12	54
N4511/12	80
N4512/12	54
N4512/12	80
N4520	54
N4536	61
N4541*	54
N4547	94
N4560	84
N4563	71
N4563	84

Артикул	Стр.
N4565	85
N4578N	66
N4581	52
N4582N	52
N4583	52
N4596N	66
N4597N	66
N4598N	66
N4599N	66
N4600/4	81
N4601	77
N4603/4	81
N4603/8	77
N4604	81
N4605	78
N4606	77
N4607	71
N4607	78
N4607/4	71
N4607/4	77
N4608	77
N4610	78
N4611	78
N4611B	78
N4613	78
N4640	78
N4640B	78
N4654N	72
N4654N	85
N4658N	72
N4659N	72
N4672N	83
N4673	83
N4680	71
N4692	82
N4692FAN	82
N4693	82
N4695	82
N4714	118
N4750	61
N4891	68
N4891	82
N4891	84
N4911ADN	89
N4911AFN	89
N4911AGN	89
N4911AHN	89
N4911AIN	89
N4911BFN	89
N4911M2AFN	89
N4911M2AGN	89
N4911M2AHN	89
N4911M2AIN	89
N4911M2N	89
N4911M2TN	90
N4911N	89
N4911TN	90
N4915AN	47
N4915AN	88
N4915BN	47
N4915BN	88
N4915DD	47
N4915DD	88
N4915DD	94
N4915DN	47
N4915DN	88
N4915FN	47
N4915FN	88
N4915KIT	90
N4915KIT1	90
N4915LN	47
N4915LN	88
N4915M2ADN	47
N4915M2ADN	88
N4915M2AN	47
N4915M2AN	88
N4915M2BN	47
N4915M2BN	88
N4915M2DN	47
N4915M2DN	88
N4915M2FN	47
N4915M2FN	88
N4915M2LN	47
N4915M2LN	88
N4915M2N	47

Артикул	Стр.
N4915M2TN	90
N4915M3LN	47
N4915M3N	47
N4915MR	47
N4915MR	88
N4915MR	94
N4915N	47
N4915SETBL	90
N4915SETBL	94
N4915TN	90
N4915TN	94
N4916A	49
N4916B	49
N4916D	49
N4916F	49
N4916KIT	49
N4916M2A	49
N4916M2B	49
N4916M2D	49
N4916M2F	49
N4916M2T	49
N4916T	49
N4932	64
N4932/2	64
N4932/3	64
N4950	61
N4951	61
N4952	61
N4953	61
N4954	61
N4955/20	61
N4955/45	61
N719	54
NT4001A	46
NT4001M2A	46
NT4001M2N	46
NT4001N	46
NT4002N	50
NT4003A	46
NT4003M2A	46
NT4003M2N	46
NT4003N	46
NT4004M2N	46
NT4004N	46
NT4005A	46
NT4005M2A	46
NT4005M2N	46
NT4005N	46
NT4011	50
NT4012	50
NT4012C*	50
NT4016	50
NT4022	50
NT4022C*	50
NT4027	50
NT4033	50
NT4033	94
NT4034N	50
NT4036	50
NT4037	50
NT4038R	50
NT4038V	50
NT4042M2N	50
NT4042N	50
NT4043M2N	50
NT4043N	50
NT4044N	50
NT4051A	46
NT4051M2A	46
NT4053A	46
NT4053M2A	46
NT4054	46
NT4054M2	46
NT4055A	46
NT4055M2A	46
NT4070	81
NT4115	55
NT4119	55
NT4125	56
NT4125S	56
NT4126S	56
NT4140	55
NT4140/16	55
NT4141	56
NT4141AN	56

Артикул	Стр.
NT4141MA	56
NT4141MAP	56
NT4142	56
NT4143	56
NT4144	56
NT4145	56
NT4146	56
NT4177	94
NT4180	55
NT4180/2	55
NT4180/3	55
NT4202D	57
NT4202D/2	57
NT4202DC	57
NT4202DC2	57
NT4202P	57
NT4202P/2	57
NT4202PT	57
NT4210D	57
NT4211D	57
NT4214D	57
NT4258/11D	58
NT4258/11N	58
NT4258/12D	58
NT4261AT5	57
NT4261AT6	57
NT4262/11	58
NT4262/12	58
NT4262C5E	57
NT4262C6	57
NT4262C6S	57
NT4264/12	58
NT4268LC	58
NT4268SC	58
NT4268ST	58
NT4269F	57
NT4269R	58
NT4279C5E	57
NT4279C5F	57
NT4279C6	57
NT4279C6A	57
NT4279C6F	57
NT4279C6S	57
NT4280	58
NT4281	58
NT4282	58
NT4283	58
NT4284	58
NT4285	58
NT4285C	58
NT4285C2	58
NT4291	58
NT4292	58
NT4293	58
NT4294	58
NT4301/10	61
NT4301/16	61
NT4301/6	61
NT4305/10	61
NT4305/16	61
NT4305/6	61
NT4311/10	61
NT4311/16	61
NT4321	61
NT4322	61
NT4330/12	51
NT4330/230	51
NT4330/24	51
NT4341	51
NT4341/34	51
NT4351/12	59
NT4351/230	59
NT4355/12	59
NT4356/12	59
NT4356/230	59
NT4371A	59
NT4371R	59
NT4371T	59
NT4371V	59
NT4372AV	59
NT4372RT	59
NT4373H	94
NT4380	60
NT4391	50
NT4401	52

Артикул	Стр.
NT4402N*	52
NT4406*	52
NT4407N	52
NT4408N	52
NT4409N	52
NT4410N	52
NT4413N	52
NT4425N	53
NT4426N	53
NT4431	53
NT4432	53
NT4433N	53
NT4434N	53
NT4441	54
NT4442	54
NT4450	54
NT4451	54
NT4461N	51
NT4511/12	54
NT4511/12	80
NT4512/12	54
NT4512/12	80
NT4520	54
NT4536	61
NT4541*	54
NT4547	94
NT4560	84
NT4563	71
NT4563	84
NT4565	85
NT4578N	66
NT4581	52
NT4582N	52
NT4600/4	81
NT4601	77
NT4603/4	81
NT4603/8	77
NT4604	81
NT4605	78
NT4606	77
NT4607	71
NT4607	78
NT4607/4	71
NT4607/4	77
NT4608	77
NT4610	78
NT4611	78
NT4611B	78
NT4613	78
NT4654N	72
NT4654N	85
NT4658N	72
NT4659N	72
NT4672N	83
NT4673	83
NT4680	71
NT4692	82
NT4692FAN	82
NT4693	82
NT4695	82
NT4891	68
NT4891	82
NT4891	84
NT4911ADN	89
NT4911AFN	89
NT4911AGN	89
NT4911AHN	89
NT4911AIN	89
NT4911BFN	89
NT4911M2AFN	89
NT4911M2AGN	89
NT4911M2AHN	89
NT4911M2AIN	89
NT4911M2N	89
NT4911M2TN	90
NT4911N	89
NT4911TN	90
NT4915AN	47
NT4915AN	88
NT4915BN	47
NT4915BN	88
NT4915DD	47
NT4915DD	88
NT4915DD	94
NT4915DN	47

Артикул	Стр.
NT4915DN	88
NT4915FN	47
NT4915FN	88
NT4915KIT	90
NT4915KIT1	90
NT4915M2ADN	47
NT4915M2ADN	88
NT4915M2AN	47
NT4915M2AN	88
NT4915M2BN	47
NT4915M2BN	88
NT4915M2DN	47
NT4915M2DN	88
NT4915M2FN	47
NT4915M2FN	88
NT4915M2N	47
NT4915M2N	88
NT4915M2TN	90
NT4915M3N	47
NT4915MR	47
NT4915MR	88
NT4915MR	94
NT4915N	47
NT4915N	88
NT4915SETBL	90
NT4915SETBL	94
NT4915TN	90
NT4915TN	94
NT4916A	49
NT4916B	49
NT4916D	49
NT4916F	49
NT4916KIT	49
NT4916M2A	49
NT4916M2B	49
NT4916M2D	49
NT4916M2F	49
NT4916M2T	49
NT4916T	49
NT4950	61
NT4951	61
NT4952	61
NT4953	61
NT4954	61
NT4955/20	61
NT4955/45	61
PBD68	63
S2133	57

Представительство в России

ООО «Фирэллек», 107023 Москва,
ул. Малая Семеновская, д. 9, стр. 12
Тел.: +7 495 660 75 50/60
Факс: +7 495 660 75 51/61
e-mail: bureau.moscou@legrand.ru
www.bticino.ru
www.livinglight.ru

РОССИЯ**Владивосток**

690012 Владивосток
ул. Калинина, д. 42,
корпус Литера 1, офис 323
Тел.: (423) 254 71 04, (914) 678 18 12
e-mail: bureau.vladivostok@legrand.ru

Волгоград

400131 Волгоград,
ул. Коммунистическая, д. 19Д, офис 528
Тел.: (8442) 33 11 76
e-mail: bureau.volgograd@legrand.ru

Воронеж

394036 Воронеж,
ул. Красноармейская, д. 52Б
Тел./факс: (4732) 51 95 70
e-mail: bureau.voronej@legrand.ru

Екатеринбург

620075 г. Екатеринбург
ул. К. Либкнехта, 22, оф. 402
Тел./факс: (343) 253 00 50
e-mail: bureau.ekat@legrand.ru

Иркутск

630049 Иркутск,
ул. Ширямова, д. 2/4, офис 11
Тел.: (3952) 50 08 49
e-mail: bureau.irkutsk@legrand.ru

Ижевск

426057 Ижевск, ул. Пушкинская, 223
Тел.: (3412) 91 25 16
e-mail: bureau.izhevsk@legrand.ru

Казань

420124 Казань,
ул. Сулеймановой, д. 7, офис 1
Тел./факс: (843) 227 03 30 / 01 57
e-mail: bureau.kazan@legrand.ru

Кемерово

650000 Кемерово,
ул. Карболитовская, 16 А, 4 этаж,
офис № 403
Тел.: (913) 128 22 72
e-mail: bureau.kemerovo@legrand.ru

Краснодар

350049 Краснодар,
ул. Атарбекова, д. 1/1, офис 10
Тел.: (988) 361 17 71
e-mail: bureau.krasnodar@legrand.ru

Красноярск

660021 Красноярск,
ул. Богграда, д. 109, офис 414
Тел./факс: (391) 259 58 10
e-mail: bureau.krasnoyarsk@legrand.ru

Нижний Новгород

603000 Нижний Новгород,
ул. М. Горького, д. 117, Бизнес-Центр,
офис 602
Тел./факс: (831) 278 57 06 / 08
e-mail: bureau.nnov@legrand.ru

Новосибирск

630007 Новосибирск,
ул. Советская, д. 5, блок А, офис 406
Тел./факс: (383) 289 06 89
e-mail: bureau.novosib@legrand.ru

Омск

644043 Омск,
ул. Кемеровская, д. 9, офис 106
Тел./факс: (3812) 24 77 53
e-mail: bureau.omsk@legrand.ru

Ростов-на-Дону

344000 Ростов-на-Дону
пр. Буденновский, д. 60
Тел./факс: (863) 268 86 89
e-mail: bureau.rostov@legrand.ru

Самара

443011 Самара,
ул. Советской Армии, д. 240Б
Тел./факс: (846) 276 76 63, 372 52 03
e-mail: bureau.samara@legrand.ru

Санкт-Петербург

197110 Санкт-Петербург,
ул. Барочная, д. 10, корп. 1,
офис «Legrand»
Тел./факс: (812) 336 86 76
e-mail: bureau.stpet@legrand.ru

Саратов

410028 Саратов,
ул. Провиантская, д. 10А
Тел./факс: (8452) 22 71 94
e-mail: bureau.saratov@legrand.ru

Сочи

354000 Сочи,
пер. Виноградный д. 2А, офис 5
Тел.: (918) 105 06 36
e-mail: bureau.sochi@legrand.ru

Уфа

450000 Уфа,
ул. Кирова, д. 1, офис 205
Тел./факс: (3472) 72 56 89
e-mail: bureau.ufa@legrand.ru

Хабаровск

880030 Хабаровск,
ул. Павловича, д. 13А,
офис «Legrand»
Тел.: (4212) 41 13 40
e-mail: bureau.khab@legrand.ru

Челябинск

454091 Челябинск,
ул. Елькина, д. 45а, офис 1301
Тел./факс: (351) 247 50 94
e-mail: bureau.chelyabinsk@legrand.ru

АЗЕРБАЙДЖАН**Баку**

AZ 1072 Баку,
ул. Короглу Рахимова, д. 13а,
офис «Legrand»
Тел.: (994 50) 225 88 10
e-mail: bureau.baku@legrandelectric.com

БЕЛАРУСЬ**Минск**

220036 Минск,
Домашевский переулок, д. 9,
подъезд 2, офис 4
Тел.: (375) 17 205 04 78
Факс: (375) 17 205 04 79
e-mail: bureau.minsk@legrandelectric.com

КАЗАХСТАН**Алматы**

050026 Алматы, ул. Ауэзова, д. 14А,
БЦ «Берекет», 15-ый этаж
Тел./факс: (727) 323 65 20
e-mail: bureau.almaty@legrandelectric.com

Астана

01000 Астана, пр. Абая, д. 47,
«Ramada Plaza», офис 729
Тел.: (7172) 57 15 51/52/53
Факс: (7172) 32 52 01
e-mail: bureau.astana@legrandelectric.com

Атырау

060011 Атырау,
ул. Байтурсынова, д. 47-А, офис 207
Тел./факс: (7122) 27 15 36
e-mail: bureau.atyrau@legrandelectric.com

УЗБЕКИСТАН**Ташкент**

100070 Ташкент,
ул. Шота Руставели, стр. 41, офис 509
Тел.: (998 71) 148 09 48, 148 09 49, 238 99 48
Факс: (998 71) 148 09 47, 238 99 47
e-mail: bureau.tashkent@legrandelectric.com

УКРАИНА**Киев**

04080 Киев,
ул. Туровская, д. 31
Тел./факс: (38) 044 494 00 10
Тел./факс: (38) 044 490 67 56
e-mail: office.kiev@legrand.ua