

AV-ресивер

DTR-30.6

Расширенное руководство

Integra

Содержание

Прием AM/FM-радиостанций	2	6. Прочие возможности	31
Настройка на радиостанцию	2	7. Настройка оборудования	37
Регистрация AM/FM-радиостанций	2	8. Настройка пульта ДУ	42
Использование RDS (модель для Австралии)	3	9. Настройка блокировки	42
Воспроизведение контента с запоминающих устройств USB	4	Управление другими компонентами с использованием пульта ДУ	43
Прослушивание передач Интернет-радио	5	Назначение кнопок режимов дистанционного управления	43
Интернет-радио	5	Программирование кодов дистанционного управления	43
TuneIn	5	Управление телевизором	44
Pandora® — краткое знакомство (только для пользователей США, Австралии и Новой Зеландии)	6	Управление проигрывателем Blu-ray/DVD-плеером/DVD-рекордером/	45
Интернет-радио SiriusXM (только Северная Америка)	7	Управление видеомagneитофоном/видеорекордером	45
Slacker Personal Radio (только Северная Америка)	8	Управление приемником спутникового/кабельного телевидения	46
Регистрация других Интернет-радиостанций	9	Управление CD-плеером	46
Передача потоковой музыки по DLNA	11	Управление кассетным магнитофоном	47
DLNA	11	Управление компонентами СЕС	47
Настройка проигрывателя Windows Media Player	11	Особенности подключения акустических систем	48
Воспроизведение по DLNA	11	Режим би-ампинга	48
Управление воспроизведением с ПК	12	Подключение усилителя мощности	48
Потоковая трансляция музыки из общей папки	12	Подключение и управление RI-совместимыми компонентами Onkyo	49
Общая папка	12	О функции RI	49
Настройка ПК	13	Подключение и настройка RI	49
Воспроизведение музыкальных файлов из общей папки	13	Управление устройствами iPod/iPhone	50
Использование пульта ДУ для воспроизведения музыкальных файлов	14	Управление AV-ресивером и другими компонентами	51
Пульт дистанционного управления	14	Обновление встроенного ПО	52
Кнопки пульта дистанционного управления	14	Обновление встроенного ПО	52
Символы, отображаемые во время воспроизведения	14	Обновление встроенного ПО по сети	52
Использование режимов прослушивания	15	Обновление встроенного ПО с помощью устройства USB	53
Выбор режима прослушивания	15	Поиск и устранение неисправностей	55
Контекст режимов прослушивания	16	Справочная информация	62
Проверка формата входного сигнала	18		
Дополнительные настройки	19		
Порядок настройки	19		
1. Назначение входов и выходов	20		
2. Настройка АС	23		
3. Настройка воспроизведения аудиосигналов	25		
4. Настройка источника	27		
5. Предварительные настройки режима прослушивания	30		

Прием AM/FM-радиостанций

Настройка на радиостанцию

■ Автоматическая настройка на станции

1. Нажимая кнопку Tuner на головном устройстве, выберите «AM» или «FM».

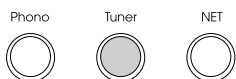

2. Нажмите кнопку Tuning Mode (Режим настройки), чтобы светился индикатор «AUTO».

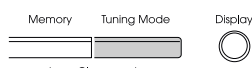

3. Нажмите Tuning ▲▼, чтобы запустить автоматический поиск.
 - Поиск автоматически останавливается при настройке на радиостанцию. При настройке на радиостанцию начинает светиться индикатор «► TUNED ◀» на дисплее. При настройке на радиостанцию FM начинает светиться индикатор «FM STEREO».
 - Если индикатор «► TUNED ◀» не светится, звук не воспроизводится.

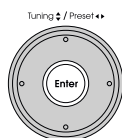

Если сигнал радиостанции FM слаб.

Проникая сквозь бетонные стены зданий, а также при определенных погодных условиях радиоволны теряют энергию. В этом случае настройтесь на желаемую станцию вручную, как описано в следующем разделе.

■ Ручная настройка на радиостанции

1. Нажимая кнопку Tuner на головном устройстве, выберите «AM» или «FM».

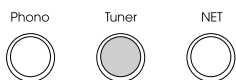

2. Нажмите кнопку Tuning Mode (Режим настройки), чтобы индикатор «AUTO» на дисплее погас.

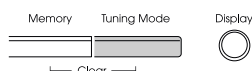

3. Нажимая ▲▼, выберите желаемую радиостанцию.
 - С каждым нажатием кнопки индикация частоты изменяется на один шаг. При удержании кнопки частота изменяется непрерывно, а при отпускании процесс поиска останавливается. Настройтесь на станцию, глядя на дисплей.

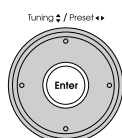

Возврат в режим «AUTO».

Нажмите кнопку Tuning Mode (Режим настройки) на головном устройстве еще раз. Приемник автоматически настраивается на FM-станцию. В обычных условиях режим «AUTO» должен быть активным.

■ Настройка на радиостанции по частоте

Этот способ позволяет напрямую вводить частоту радиостанции, на которую вы хотите настроиться.

1. Нажимая кнопку Tuner на пульте ДУ, выберите «AM» или «FM».

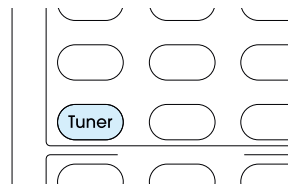

2. Нажмите кнопку D. TUN.



3. Используя цифровые кнопки, в течение 8 секунд введите частоту радиостанции.
 - Для ввода частоты 87,5 МГц (FM), нажмите 8, 7, 5 или 8, 7, 5, 0. Если вы ввели неправильный номер, ввести правильный можно будет только через 8 секунд.

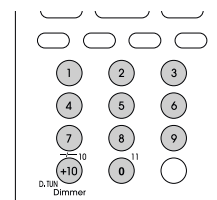

Регистрация AM/FM-радиостанций

Эта функция позволяет регистрировать, то есть сохранять в памяти, до 40 настроек на AM/FM-радиостанции. Это позволяет легко и быстро настраиваться на любимые станции.

■ Регистрация станции

1. Настройтесь на радиостанцию, которую вы хотите зарегистрировать.
2. Нажмите кнопку Memory (Память) на головном устройстве, чтобы замигал номер пресета на дисплее.

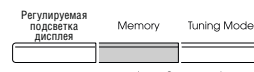

3. Нажимая кнопки Preset ◀▶, в течение 8 секунд выберите номер от 1 до 40 — номер тем временем мигает.

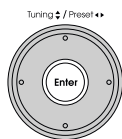

4. Снова нажмите кнопку Memory, чтобы зарегистрировать радиостанцию.
 - После того, как станция зарегистрирована, номер пресета перестает мигать.
 - Повторите эту операцию для всех избранных радиостанций AM и FM.

■ Выбор предустановленной радиостанции

1. Нажмите кнопку CH +/- на пульте ДУ, чтобы выбрать номер пресета.
 - В качестве альтернативы можете воспользоваться кнопкой Preset ◀▶ на головном устройстве. Можно также напрямую ввести номер пресета цифровыми кнопками на пульте ДУ.

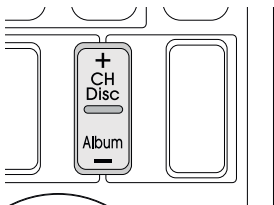

■ Удаление предустановленной радиостанции

1. Нажмите кнопку CH +/- на пульте ДУ, чтобы выбрать номер пресета.

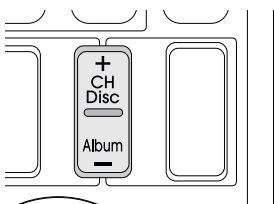

2. Нажмите и задержите кнопку Memory на головном устройстве, затем нажмите кнопку Tuning Mode (Режим настройки) на головном устройстве для удаления пресета.
 - Номер удаленного пресета гаснет на дисплее.



Использование RDS (модель для Австралии)

Аббревиатура RDS означает Radio Data System (система передачи данных) и является способом передачи данных в сигналах FM-радиостанций.

- RDS работает только в тех регионах, в которых ведется вещание RDS.
- Иногда текстовая информация, отображаемая на дисплее, не соответствует содержанию, передаваемому RDS-станцией. Более того, если язык, на котором ведется передача, не поддерживается вашим устройством, могут отображаться некорректные символы. Однако это не является неисправностью.
- При слабом сигнале радиостанции данные RDS могут отображаться с перерывами или не отображаться совсем.

Название радиостанции (PS) При настройке на радиостанцию, передающую информацию PS, отображается название радиостанции. При нажатии кнопки Display в течение 3 секунд отображается частота.

Радиотекст (RT) При настройке на радиостанцию, передающую информацию RT, на дисплее устройства отображается текст.

Тип программы (PTY) Позволяет искать RDS-станции по типу программ.

Программы, передающие информацию о дорожном движении (TP) Позволяет искать радиостанции, передающие информацию о дорожном движении.

■ Отображение радиотекста (RT)

1. Нажмите кнопку RT/PTY/TP на головном устройстве.
 - Радиотекст отображается на дисплее в виде бегущей строки. Сообщение «No Text Data» (Отсутствуют текстовые данные) означает, что информация радиотекста недоступна.



■ Поиск по типу (PTY)

1. Нажмите кнопку RT/PTY/TP на головном устройстве два раза.
 - На дисплее отображается тип текущей программы.



2. Кнопками Preset ◀▶ выберите тип программы для поиска.

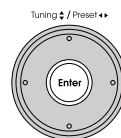

- На дисплее отображаются следующие типы RDS-станций:

- None (Отсутствует)
- News (Новостные сообщения)
- Affairs (Текущие события)
- Info (Информация)
- Sport (Спорт)
- Educate (Образование)
- Drama (Драматургия)
- Culture (Культура)
- Science (Наука и техника)
- Varied (Разное)
- Pop M (Поп-музыка)
- Rock M (Рок-музыка)
- Easy M (Легкая популярная музыка)
- Light M (Легкая классика)
- Classics (Серьезная классика)
- Other M (Прочая музыка)
- Weather (Погода)
- Finance (Финансы)
- Children (программы для детей)
- Social (События общественной жизни)
- Religion (Религия)
- Phone In (Общение по телефону)
- Travel (Путешествия)
- Leisure (Отдых)
- Jazz (Джаз)
- Country (Кантри)
- Jazz (Джаз)
- Country (Кантри)

- Nation M (Этническая музыка)
- Oldies (Старая музыка)
- Folk M (Фолк-музыка)
- Document (Документальные передачи)

3. Для поиска радиостанций выбранного типа нажмите Enter.

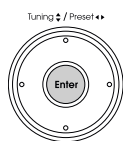

4. При обнаружении радиостанции начинает мигать индикатор на дисплее. Снова нажмите Enter.
- Если такие радиостанции не найдены, отображается сообщение «Not Found» (Не найдено).

■ Прослушивание информации о дорожном движении (TP)

1. Трижды нажмите кнопку RT/PTY/TP на головном устройстве.
- Если найденная радиостанция передает информацию о дорожном движении, на дисплее отображается «TP». Если информация о дорожном движении недоступна, индикация выглядит как «TP».



2. Для поиска радиостанций, передающих информацию о дорожном движении, нажмите Enter.

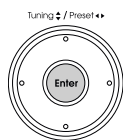

3. При обнаружении радиостанции начинает мигать индикатор на дисплее. Снова нажмите Enter.
- Если информация о дорожном движении не обнаружена, выводится сообщение «Not Found» (Не найдено).

Воспроизведение контента с запоминающих устройств USB

● **Порядок действий.** На экран телевизора можно выводить справочную информацию. Для отображения справочной информации головное устройство необходимо соединить с телевизором по интерфейсу HDMI. Нажимая кнопку курсора на пульте ДУ, выберите желаемый элемент и нажмите Enter для подтверждения выбора. Для возврата к предыдущему экрану нажмите кнопку Return.

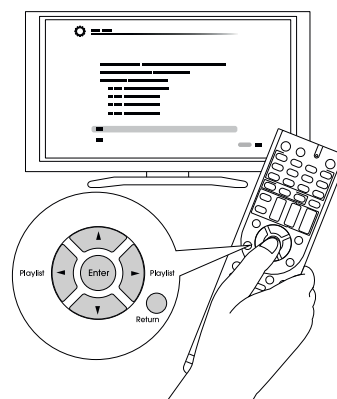

■ Воспроизведение

1. Чтобы выбрать «USB», нажмите кнопку USB на пульте ДУ.

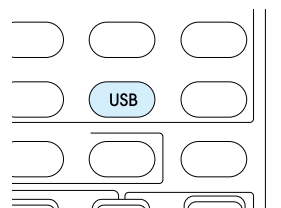

2. Вставьте USB-устройство с музыкальными файлами в порт USB на головном устройстве — при этом на дисплее начнет светиться индикатор «USB».
- Если индикатор «USB» мигает, проверьте правильность подключения запоминающего устройства USB.
 - Не извлекайте устройство USB, пока на дисплее отображается сообщение «Connecting...» (Производится соединение). Это может вызвать повреждение данных или неправильное функционирование.

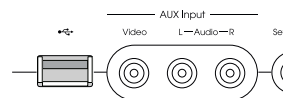

3. Нажмите Enter.
- На дисплее отображается список папок и музыкальных файлов на USB-устройстве. С помощью кнопок курсора выберите папку и нажмите Enter для подтверждения выбора.
4. С помощью кнопок курсора выберите файл и нажмите Enter или ► для включения воспроизведения.

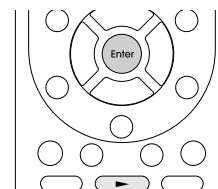

Прослушивание передач Интернет-радио

Интернет-радио

Интернет-радио — это аудиосервис, доступный на веб-сайтах поставщиков Интернет-услуг, передающих музыкальные и другие аудиопрограммы в цифровом формате. По всему миру зарегистрировано огромное количество таких сервисов — официальных радиостанций от персональных сайтов, предлагающий услуги вещания. В памяти устройства сохранены настройки на некоторые из таких радиостанций, например, Tuneln.

* Если поставщик услуг прекратил свою деятельность, его Интернет-радиостанция будет недоступной.

Tuneln

Сервис Tuneln охватывает 70 тыс. радиостанций и 2 млн музыкальных, спортивных и новостных программ «по запросу», зарегистрированных по всему миру.

● **Порядок действий.** На экран телевизора можно выводить справочную информацию. Для отображения справочной информации головное устройство необходимо соединить с телевизором по интерфейсу HDMI. Нажимая кнопку курсора на пульте ДУ, выберите желаемый элемент и нажмите Enter для подтверждения выбора. Для возврата к предыдущему экрану нажмите кнопку Return.

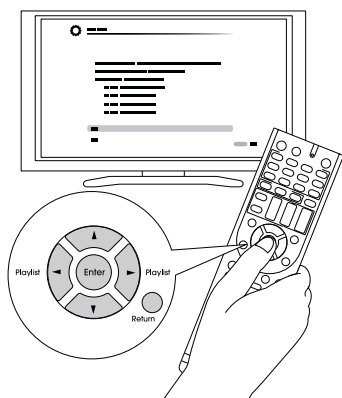

■ Воспроизведение

1. Нажав кнопку NET на пульте ДУ, вызовите экран NET TOP.
 - Индикатор «NET» на дисплее будет светиться.
 - В качестве альтернативы можно выбрать пункт «Network Service» (Сетевой сервис) в меню Home (Главное).

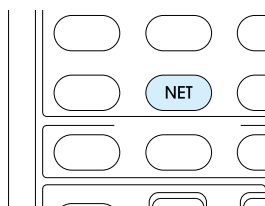

2. С помощью кнопок курсора выберите «Tuneln» и нажмите Enter, чтобы показать экран Tuneln.
3. С помощью кнопок курсора выберите радиостанцию или программу и нажмите Enter, чтобы включить воспроизведение.

■ Меню Tuneln

Для вызова меню Tuneln во время прослушивания радиостанции нажмите Menu или выберите «Go to Menu» (Перейти к меню) и нажмите Enter. Выбор кнопками курсора соответствующего пункта меню и нажатие Enter позволяет выполнить следующие операции.

Add to My Presets (Добавить к моим настройкам):

выполняется регистрация радиостанций и программ в разделе «My Presets» на Tuneln. Это дает возможность воспроизводить контент радиостанций с помощью простой операции. (Если этот раздел пустой, надпись «My Presets» не отображается на дисплее).

Remove from My Presets (Удалить из моих настроек):

выполняется удаление радиостанций и программ в разделе «My Presets» на Tuneln.

Report a problem (Сообщить о неполадке): выдается сообщение о проблеме или интерактивным образом решается проблема имеющая отношение к Tuneln.

View Schedule (Просмотреть программу): отображается программа передач.

Clear recents (Очистить недавнюю историю): производится сброс всех радиостанций и программ в разделе «Recents» в Tuneln. (Это меню отображается только во время воспроизведения контента радиостанции или программы из раздела «Recents»).

Add to My Favorites (Добавить в избранное): выполняется регистрация радиостанций и программ в «My Favorites» из «Network Service».

Это дает возможность воспроизводить контент радиостанций с помощью простой операции.

■ Об учетной записи на Tuneln

Создание учетной записи на веб-сайте Tuneln (tunein.com) и регистрация в ней непосредственно с устройства позволяет автоматически добавлять радиостанции и программы в «My Presets» на устройстве в процессе сохранения их на сайте. Чтобы на дисплее отображалась радиостанция, зарегистрированная в «My Presets», необходимо зарегистрироваться на Tuneln с устройства. Для этого выберите «Login» (Регистрация) - «I have a Tuneln account» (Я имею учетную запись на Tuneln) в списке «Tuneln» на устройстве.

- Если вы подключите свое устройство к странице My Page сайта с помощью регистрационного кода, полученного после выбора «Login» - «Login with a registration code» (Зарегистрировать с помощью регистрационного кода), вам не понадобится вводить имя пользователя и пароль.

Pandora® — Краткое знакомство (только для пользователей США, Австралии и Новой Зеландии)

Pandora — свободная персонализированная радиовещательная Интернет-служба, предлагающая музыку, которую вы знаете и любите.

● **Порядок действий.** На экран телевизора можно выводить справочную информацию. Для отображения справочной информации головное устройство необходимо соединить с телевизором по интерфейсу HDMI. Нажимая кнопку курсора на пульте ДУ, выберите желаемый элемент и нажмите Enter для подтверждения выбора. Для возврата к предыдущему экрану нажмите кнопку Return.

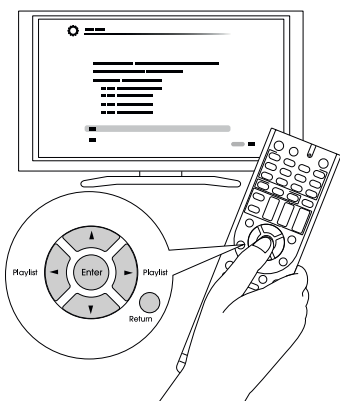

■ **Воспроизведение**

1. Нажав кнопку NET на пульте ДУ, вызовите экран NET TOP.
 - Индикатор «NET» на дисплее будет светиться. Для вызова экрана NET TOP можно в качестве альтернативы нажать кнопку Home, выбрать в открывшемся меню Home пункт Network Service и нажать Enter.

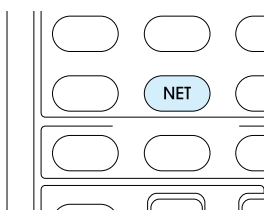

2. С помощью кнопок курсора выберите «Pandora» и нажмите Enter.
3. С помощью кнопок ▲/▼ пункт «I have a Pandora Account» (Я имею учетную запись Pandora) или «I'm new to Pandora» (Я здесь впервые) и нажмите Enter. Если вы новичок, выберите вариант «I'm new to Pandora». Код активации вы увидите на экране своего телевизора. Запишите этот код. Перейдите к браузеру компьютера, подключенного к Интернету, и зайдите на сайт www.pandora.com/onkyo. Введите код активации и, следуя инструкциям на экране, создайте свою учетную запись Pandora. При создании станции введите названия своих любимых треков и имена любимых исполнителей, следуя подсказкам на экране. После создания учетной записи и радиостанции можете вернуться к своему AV-ресиверу

Integra/Onkyo и нажать Enter, чтобы начать прослушивать свою персонализированную радиостанцию Pandora. Если у вас уже есть учетная запись на Pandora, вы можете добавить ее в базу ресивера, выбрав вариант «I have a Pandora Account» и зарегистрировавшись с указанием своего электронного адреса и пароля.

- Если вы хотите использовать несколько учетных записей, см. раздел «Использование нескольких учетных записей». Войти в систему можно с экрана «Users» (Пользователи).
4. Для воспроизведения контента радиостанции выберите кнопками ▲/▼ станцию из списка и нажмите Enter. Запускается проигрывание и появляется экран воспроизведения.

■ **Создание новой станции**

Введите название трека, имя исполнителя и укажите жанр, и на основе этой информации Pandora создаст для вас уникальную радиостанцию.

I like this track (Мне нравится трек): выберите для этого трека «большой палец вверх» и Pandora будет проигрывать подобную музыку.

I don't like this track (Мне не нравится этот трек): выберите для этого трека «большой палец вниз» и Pandora не пропустит этот трек в новую радиостанцию.

Why is this track playing? (Почему здесь звучит этот трек?): ознакомьтесь с музыкальными атрибутами, по которым Pandora отбирает материал для вашей персональной радиостанции.

I'm tired of this track (Мне надоел этот трек): если вам надоел какой-нибудь трек, заблокируйте его, и Pandora не будет проигрывать его в течение месяца.

Create station from this artist (Создать станцию по исполнителю): станция будет создана на основе материалов этого исполнителя.

Create station from this track (Создать станцию по треку): станция будет создана по музыке, похожей на ту, что использована в этом треке.

Delete this station (Удалить станцию): станция будет безвозвратно удалена из вашей учетной записи на Pandora. Все ваши установки, использованные для создания станции по треку или исполнителю, будут утеряны.

Rename this station (Переименовать станцию): позволяет переименовать текущую радиостанцию.

Bookmark this artist (Добавить исполнителя в закладки): Pandora добавляет закладку на вашего любимого исполнителя в ваш профиль на www.pandora.com.

Bookmark this track (Добавить трек в закладки): Pandora добавляет закладку на текущий трек, чтобы потом вы смогли купить все выбранные треки на Amazon или iTunes одним махом.

Add to My Favorites (Добавить в избранное): добавляет станцию в список избранного.

PANDORA®

Название, логотип и товарное оформление PANDORA являются торговыми знаками или зарегистрированными торговыми знаками Pandora Media, Inc. Используется по разрешению компании.

Интернет-радио SiriusXM (только Северная Америка)

Если вы хотите слушать передачи этого сервиса, вы должны подписаться на него. Для этого зайдите на сайт www.siriusxm.com/internetradio из браузера своего компьютера. При этом вам будет предоставлено имя пользователя и пароль, которые надо будет ввести в память AV-ресивера. Чтобы можно было прослушивать передачи Интернет-радио SiriusXM, ваш ресивер должен быть подключен к Интернету. Используя пульт ДУ, выполните следующие действия.

● **Порядок действий.** На экран телевизора можно выводить справочную информацию. Для отображения справочной информации головное устройство необходимо соединить с телевизором по интерфейсу HDMI. Нажимая кнопку курсора на пульте ДУ, выберите желаемый элемент и нажмите Enter для подтверждения выбора. Для возврата к предыдущему экрану нажмите кнопку Return.

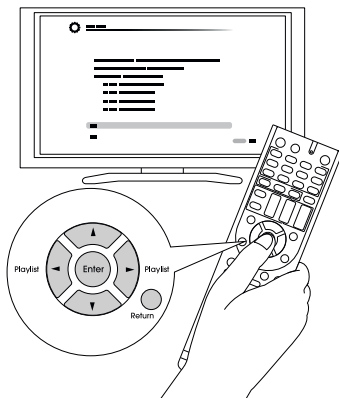

■ Воспроизведение

1. Нажав кнопку NET на пульте ДУ, вызовите экран NET TOP.
 - Индикатор «NET» на дисплее будет светиться. Для вызова экрана NET TOP можно в качестве альтернативы нажать кнопку Home, выбрать в открывшемся меню Home пункт «Network Service» и нажать Enter.

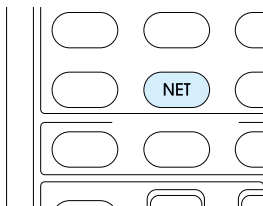

2. С помощью кнопок курсора выберите «SiriusXM Internet Radio» и нажмите Enter.
3. Выберите пункт «Sign In» (Подписаться) и нажмите Enter. Если у вас уже есть учетная запись SIRIUS, вы можете подписаться, выбрав «Sign In». В открывшемся окне с экранной клавиатурой или на странице Web Setup введите имя пользователя и пароль. Если вы не знаете свое имя пользователя или пароль, обратитесь в Sirius XM за помощью по телефону (888) 539-7474.
 - Если вы хотите использовать несколько учетных записей, см раздел «Использование нескольких учетных записей». Войти в систему можно с экрана «Users» (Пользователи).

Использование экранной клавиатуры

- ① Для ввода имени пользователя и пароля используйте кнопки ▲/▼/◀/▶ и Enter.
- ② Выберите «OK».
- ③ Нажмите Enter. Появляется экран «Confirm your entries» (Подтвердите ввод).
- ④ Нажмите Enter. Появляется сообщение «Please wait...», затем экран «SiriusXM Internet Radio», где представлены доступные для выбора категории.
 4. Кнопками ▲/▼ выберите категорию и нажмите Enter.
 - Открывается список каналов выбранной категории.
 5. Кнопками ▲/▼ выберите желаемый канал и нажмите Enter.
 - Открывается экран воспроизведения для выбранного канала, и можно начинать прослушивание передач Интернет-радио SiriusXM. Управление воспроизведением треков осуществляется кнопками пульта ДУ. Для этого используются следующие кнопки: ▶, ■, ◀, ▶▶

Add to My Favorites (Добавить в избранное): добавляет станцию в список избранного.

Add to Presets (Добавить в пресеты): добавляет текущую станцию в список пресетов.

Delete from Presets (Удалить из пресетов): удаляет текущую радиостанцию из списка пресетов.



Подписка на передачи Интернет-радио SiriusXM продается отдельно и регламентируется Условиями Sirius (см. www.sirius.com). Ознакомьтесь с соглашением прежде, чем покупать подписку.

Sirius, XM и все знаки, логотипы являются торговыми знаками Sirius XM Radio Inc. и дочерними компаниями. Все права защищены.

Slacker Personal Radio (только Северная Америка)

● **Порядок действий.** На экран телевизора можно выводить справочную информацию. Для отображения справочной информации головное устройство необходимо соединить с телевизором по интерфейсу HDMI. Нажимая кнопку курсора на пульте ДУ, выберите желаемый элемент и нажмите Enter для подтверждения выбора. Для возврата к предыдущему экрану нажмите кнопку Return.

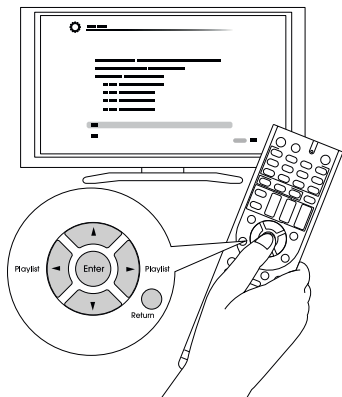

■ Воспроизведение

1. Нажав кнопку NET на пульте ДУ, вызовите экран NET TOP.
 - Индикатор «NET» на дисплее будет светиться. Для вызова экрана NET TOP можно в качестве альтернативы нажать кнопку Home, выбрать в открывшемся меню Home пункт «Network Service» и нажать Enter.

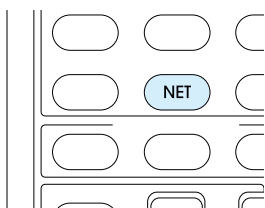

2. С помощью кнопок курсора выберите «Slacker Personal Radio» и нажмите Enter.
3. Если у вас нет учетной записи, создайте ее на сайте Slacker (www.slacker.com), войдя через браузер компьютера. Если у вас уже есть учетная запись на Slacker, выберите «Sign in to your account» (Войти в учетную запись) и нажмите Enter. Появляется экранная клавиатура. Введите нужную информацию с помощью кнопок пульта ДУ или кнопок на головном устройстве.
4. Если введенная информация верна, кнопками ▲/▼/◀/▶ выберите «OK» и нажмите Enter. Появляется экран подтверждения информации об учетной записи.
5. Если у вас нет учетной записи, выберите «Access without Sign In» (Доступ без процедуры входа) и нажмите Enter, чтобы воспользоваться ограниченной версией сервиса. Помните, что работа сервиса будет ограниченной.
 - Если вы хотите использовать несколько учетных записей, см раздел «Использование нескольких учетных записей». Войти в систему можно с экрана «Users» (Пользователи).
6. Кнопками ▲/▼ выберите пункт меню и нажмите кнопку Enter.
 - Для выхода из системы с помощью кнопок ▲/▼ выберите «Sign out» (Выйти) и нажмите Enter.

7. С помощью кнопок ▲/▼ выберите радиостанцию и нажмите Enter или ►, чтобы начать воспроизведение. Открывается экран воспроизведения.
8. Управление воспроизведением треков осуществляется кнопками пульта ДУ. Для этого используются следующие кнопки: ►, ■, ■, ►►

Rate Song as Favorite (Отметить композицию как избранную): сохраняет информацию на сервере, повышая вероятность повторного воспроизведения этой композиции.

Ban Song (Запретить композицию): сохраняет информацию на сервере, понижая вероятность повторного воспроизведения этой композиции.

Ban Artist (Запретить исполнителя): сохраняет информацию на сервере, понижая вероятность повторного воспроизведения композиций этого исполнителя.

Mark Favorite (Добавить в избранное): добавляет текущую станцию в список избранных.

Unmark Favorite (Убрать из избранного): удаляет текущую станцию из списка избранного.

Add song to Library (Добавить композицию в библиотеку): добавляет текущий трек в вашу библиотеку.

Delete song from Library (Удалить композицию из библиотеки): удаляет текущий трек из библиотеки.

Add to My Favorites (Добавить в избранное): добавляет станцию или композицию в список избранного.

Using Multiple Accounts (Использование нескольких учетных записей)

(Использование нескольких учетных записей): Этот AV-ресивер поддерживает несколько учетных записей, позволяя иметь несколько регистраций. После регистрации учетных записей пользователя вход осуществляется с экрана «Users» (Пользователи). Находясь на экране «Users», нажмите кнопку Menu. Открывается меню «Add new user» (Добавить пользователя), «Remove this user» (Удалить пользователя). Вы можете создать новую учетную запись или удалить уже существующую.

- Некоторые сервисы не позволяют использовать по несколько учетных записей.
- Вы можете создать до 10 учетных записей.
- Для переключения с одной на другую необходимо выйти из текущей учетной записи и снова перейти к экрану «Users».

Регистрация других Интернет-радиостанций

Для прослушивания другой передачи Интернет-радиостанции зарегистрируйте передачу в списке «My Favorites» на экране NET TOP как описано ниже. Ресивер поддерживает Интернет-радиостанции, сохраненные в следующих форматах: PLS (URL с суффиксом .pls), M3U (URL с суффиксом .m3u) и RSS (URL с суффиксом .rss/rd/ xml).

- Можно сохранить до 40 Интернет-радиостанций.
- В некоторых случаях невозможно прослушивание передачи Интернет-радиостанции, даже в формате PLS, M3U или Podcast (RSS) — это зависит от типа данных и формата файла для воспроизведения.
- Доступность сервисов зависит от региона проживания.

● **Порядок действий.** На экран телевизора можно выводить справочную информацию. Для отображения справочной информации головное устройство необходимо соединить с телевизором по интерфейсу HDMI. Нажимая кнопку курсора на пульте ДУ, выберите желаемый элемент и нажмите Enter для подтверждения выбора. Для возврата к предыдущему экрану нажмите кнопку Return.

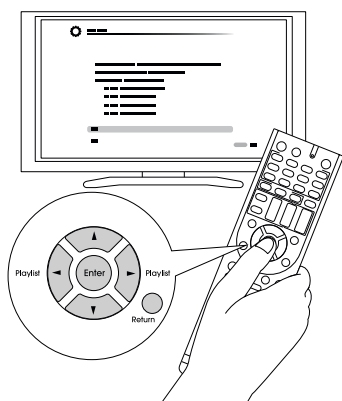

■ Регистрация станции

Прежде чем начать. Для регистрации радиостанции требуется указать ее название и URL-адрес. Выясните их до начала процедуры.

1. Нажав кнопку NET на пульте ДУ, вызовите экран NET TOP.
 - Индикатор «NET» на дисплее будет светиться.

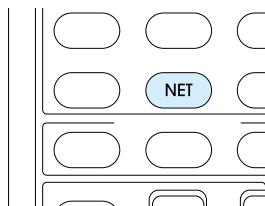

2. С помощью кнопок курсора выберите «My Favorites» и нажмите Enter, чтобы перейти к списку «My Favorites».
3. С помощью кнопок курсора выберите пустую строку в списке «My Favorites» и нажмите кнопку Menu, чтобы вызвать экран меню.

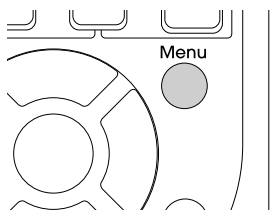

4. С помощью кнопок курсора выберите «Create new station» (Создать новую станцию) и нажмите Enter, чтобы вызвать экранную клавиатуру.

5. Введите название и URL-адрес радиостанции, которую вы хотите добавить.

- Для переключения регистра (прописные/строчные символы) выберите «Shift» и нажмите Enter. Для перемещения курсора в нужном направлении выберите «←» или «→» и нажмите Enter. Чтобы удалить символ слева от курсора, выберите «Back Space» и нажмите Enter.

■ Регистрация станции с использованием компьютера

Прежде чем начать. Для регистрации радиостанции требуется указать ее название и URL-адрес. Выясните их до начала процедуры.

1. Нажмите кнопку RCV на пульте ДУ.
 - Всегда сначала нажимайте кнопку RCV для перевода пульта ДУ в режим ресивера (чтобы можно было управлять ресивером). Для управления другими компонентами пульт необходимо переключить на другой режим.

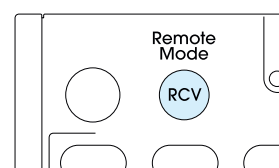

2. Нажмите Home, чтобы вызвать меню Home (Главное).

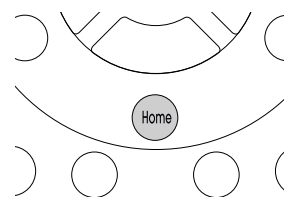

3. С помощью кнопок курсора выберите «Setup» и нажмите Enter.
4. С помощью кнопок курсора выберите «Hardware Setup» - «Network» -> «IP Address» (Настройка оборудования - Сеть - IP-адрес), чтобы просмотреть IP-адрес.
 - Запишите IP-адрес: он понадобится вам позже.
5. Откройте браузер на компьютере или смартфоне и в поле URL введите IP-адрес ресивера. Если вы пользуетесь Internet Explorer, для ввода IP-адреса можете выбрать пункт «Open» из меню «File».
 - В окне браузера отображается информация о ресивере. («WEB Setup»)
6. Откройте вкладку «My Favorites» и введите название и URL-адрес Интернет-радиостанции.
7. Чтобы зарегистрировать Интернет-радиостанцию в списке «My Favorites», нажмите «Save» (Сохранить).

Переименование зарегистрированной радиостанции: во время прослушивания радиостанции или после выбора ее в списке «My Favorites» нажмите кнопку Menu, чтобы перейти к меню. С помощью кнопок курсора выберите «Rename this station» (Переименовать станцию) и нажмите Enter, чтобы вызвать экранную клавиатуру. Переименуйте радиостанцию.

- Радиостанцию также можно переименовать из «WEB Setup».

■ Прослушивание зарегистрированной радиостанции

1. Нажав кнопку NET на пульте ДУ, вызовите экран NET TOP.
 - Индикатор «NET» на дисплее будет светиться.

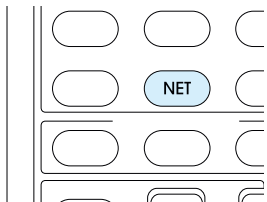

2. С помощью кнопок курсора выберите «My Favorites» и нажмите Enter, чтобы открыть список зарегистрированных Интернет-радиостанций.
3. С помощью кнопок курсора выберите станцию и нажмите Enter, чтобы начать воспроизведение.

■ Удаление зарегистрированной радиостанции

1. Нажав кнопку NET на пульте ДУ, вызовите экран NET TOP.
 - Индикатор «NET» на дисплее будет светиться.

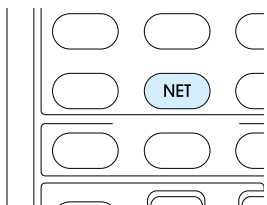

2. С помощью кнопок курсора выберите «My Favorites» и нажмите Enter, чтобы открыть список зарегистрированных Интернет-радиостанций.
3. С помощью кнопок курсора выберите станцию, которую вы хотите удалить, и нажмите кнопку Menu, чтобы перейти к меню.
 - Экран меню можно также вызвать нажатием кнопки Menu во время прослушивания радиостанции.

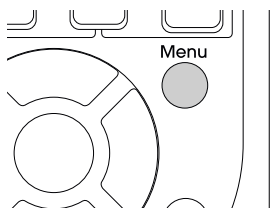

4. С помощью кнопок курсора выберите «Delete from My Favorites» (Удалить из избранного) и нажмите Enter.
 - Радиостанцию также можно удалить из «WEB Setup».

Передача потоковой музыки по DLNA

DLNA

DLNA (Digital Living Network Alliance) — это технология, обеспечивающая совместную работу AV-компонентов, компьютеров и других устройств в домашней цифровой сети. С помощью технологии DLNA этот ресивер позволяет воспроизводить музыкальные файлы, хранящиеся на компьютере или на жестком диске (сетевое хранилище — NAS), подключенном к домашней сети. При этом ресивер и компьютер должны быть подключены к одному и тому же маршрутизатору.

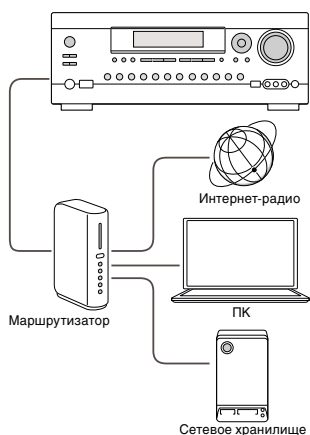

- Для проигрывания музыкальных файлов по DLNA требуется сетевое хранилище или нечто подобное с функциями DLNA-сервера и DLNA-плеер (программный) для трансляции потоковой музыки. Передавать потоковую музыку можно также с помощью компьютера с установленным на нем проигрывателем Windows Media Player 11 или 12, так как он сочетает функции DLNA-сервера и плеера. Для трансляции потоковых данных необходимо сначала настроить Windows Media Player 11 или Windows Media Player 12.
- С помощью функции дистанционного воспроизведения Windows Media Player 12 можно передавать на ресивер файлы потоковой музыки, хранящиеся на компьютере.

Настройка проигрывателя Windows Media Player

■ Проигрыватель Windows Media Player 11

1. Включите компьютер и запустите Windows Media Player 11.
2. Выберите пункт «Media Sharing» (Обмен мультимедийными данными) из меню «Library» (Библиотека).
3. В открывшемся окне установите флажок «Share my media» (Разрешить обмен) и нажмите «OK», чтобы просмотреть совместимые устройства.
4. Выберите свой ресивер и нажмите «Allow» (Разрешить).
 - При этом выделяется соответствующая пиктограмма.
5. Нажмите OK, чтобы закрыть диалоговое окно.

■ Проигрыватель Windows Media Player 12.

1. Включите компьютер и запустите Windows Media Player 12.
2. Выберите пункт «Turn on media streaming» (Включить потоковую трансляцию) из меню «Stream» (Поток).

- Если потоковая трансляция уже включена, выберите из меню «Stream» пункт «More streaming options...» (Дополнительно...), чтобы вызвать список проигрывателей в сети, и переходите к п. 4.
3. Для вызова списка проигрывателей в сети нажмите «Turn on media streaming».
 4. Выделите это устройство в окне «Media streaming options» (Параметры потоковой трансляции) и установите для него вариант «Allow» (Разрешить).
 5. Нажмите OK, чтобы закрыть диалоговое окно.

Воспроизведение по DLNA

● **Порядок действий.** На экран телевизора можно выводить справочную информацию. Для отображения справочной информации головное устройство необходимо соединить с телевизором по интерфейсу HDMI. Нажимая кнопку курсора на пульте ДУ, выберите желаемый элемент и нажмите Enter для подтверждения выбора. Для возврата к предыдущему экрану нажмите кнопку Return.

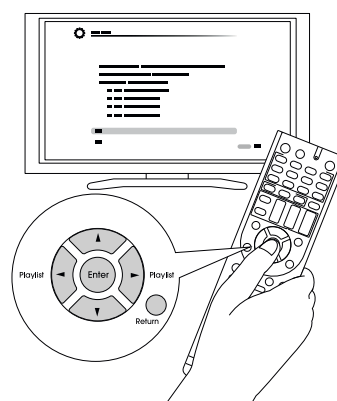

■ Воспроизведение

1. Включите сервер (Windows Media Player 11, Windows Media Player 12 или сетевое хранилище), на котором хранятся музыкальные файлы.
2. Нажав кнопку NET на пульте ДУ, вызовите экран NET TOP.
 - Индикатор «NET» на дисплее будет светиться. Если мигает индикатор «NET», не произошло подключения устройства к сети. При использовании проводного соединения проверьте надежность соединения Ethernet-кабеля, а при использовании беспроводного сетевого соединения проверьте, светится ли индикатор «Wi-Fi» в левой части на панели устройства.

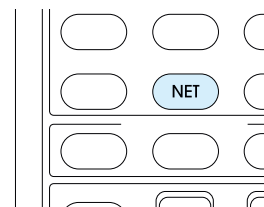

3. С помощью кнопок курсора выберите «DLNA» и нажмите Enter.
4. С помощью кнопок курсора выберите нужный сервер и нажмите Enter, чтобы просмотреть список.
 - Если серверы не поддерживают функцию поиска, поиск на них не работает.
 - Это устройство не распознает изображения и видеофайлы, хранящиеся на серверах.
 - Содержимое сервера может не отображаться — это зависит от настроек общего использования сервера.

5. С помощью кнопок курсора выберите файл и нажмите Enter или ► для включения воспроизведения.
 - Если выводится сообщение «No Item» (Нет данных), проверьте правильность подключения к сети.

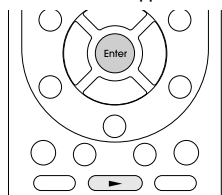

Управление воспроизведением с ПК

Через ресивер можно проигрывать музыкальные файлы, хранящиеся на ПК, управляя самим компьютером доступными сетевыми средствами. Ресивер поддерживает удаленное воспроизведение с помощью Windows Media Player 12. Чтобы можно было использовать функцию удаленного воспроизведения через проигрыватель Windows Media Player 12, его необходимо предварительно настроить.

- С помощью DLNA-совместимой управляющей программы (например для платформы Android) можно выбрать музыкальный файл, сохраненный в Windows Media Player, и транслировать его на ресивер. Информация о дистанционном воспроизведении с помощью управляющей программы приводится в руководстве к этой программе.

■ Настройка ПК

1. Включите компьютер и запустите Windows Media Player 12.
2. Выберите пункт «Turn on media streaming» (Включить потоковую трансляцию) из меню «Stream» (Поток).
 - Если потоковая трансляция уже включена, выберите из меню «Stream» пункт «More streaming options...» (Дополнительно...), чтобы вызвать список проигрывателей в сети, и переходите к п. 4.
3. Для вызова списка проигрывателей в сети нажмите «Turn on media streaming».
4. Выделите это устройство в окне «Media streaming options» (Параметры потоковой трансляции) и установите для него вариант «Allow» (Разрешить).
5. Нажмите ОК, чтобы закрыть диалоговое окно.
6. Откройте меню «Stream» и убедитесь, что в пункте «Allow remote control of my Player...» (Разрешить дистанционное управление плеером...) установлена метка.

■ Дистанционное воспроизведение

1. Включите питание ресивера.
2. Включите компьютер и запустите Windows Media Player 12.
3. Выберите музыкальный файл и нажмите правую кнопку мыши для воспроизведения его в Windows Media Player 12.
 - Для дистанционного воспроизведения музыкального файла на другом сервере откройте этот сервер из меню «Other Libraries» (Другие библиотеки) и выберите желаемый файл.
4. Выберите ресивер из пункта «Play to» (Воспроизведение на) открыв в Windows Media Player 12 окно «Play to» и запустив воспроизведение через тот ресивер.
 - Управление удаленным воспроизведением осуществляется с помощью стандартных элементов транспорта, представленных в окне «Play to». Окно воспроизведения отображается на экране телевизора,

подключенного к выходу HDMI ресивера. Если ваш ПК работает под управлением Windows 8, нажмите «Play to» и выберите это устройство.

5. С помощью регулятора громкости в окне «Play to» настройте громкость.
 - Иногда этот регулятор в окне дистанционного управления от того, что отображается на дисплее ресивера.
 - Если громкость регулируется с ресивера, в окне «Play to» ее значения не отражаются.
 - В следующих обстоятельствах ресивер не может проигрывать музыкальные файлы в режиме дистанционного воспроизведения:
 - если ресивер использует какой-нибудь сетевой сервис;
 - если идет воспроизведение музыкального файла с запоминающего USB-устройства;
 - если в документе DISCLAIMER (Отказ от ответственности), который был представлен при первом подключении, не был отмечен пункт «Agree» (Согласен).

Потоковая трансляция музыки из общей папки

Общая папка

Общая папка создается на сетевом устройстве, таком как ПК или NAS (сетевое хранилище, жесткий диск, подключенный к домашней сети), для предоставления доступа другим пользователям к находящимся в ней элементам. Вы можете воспроизводить музыкальные файлы с ПК или NAS-устройства, подключенного к той же сети, что и ресивер. Чтобы можно было проигрывать музыкальные файлы, хранящиеся в общей папке, необходимо сначала соответствующим образом настроить Windows 8 или Windows 7. При этом ресивер и компьютер должны быть подключены к одному и тому же маршрутизатору.

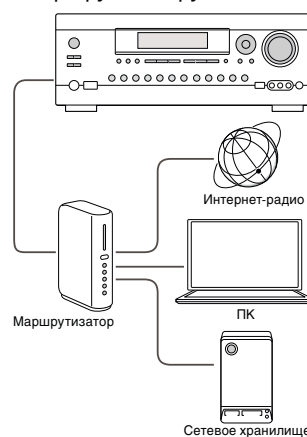

- Необходимо заранее задать настройки режима общего пользования и создать общую папку на ПК.
- Информация о настройке NAS-устройства и создании общей папки приводится в руководстве к NAS-устройству.

Настройка компьютера

■ Настройка общего доступа

1. На панели управления выберите «Choose Home group and Sharing Options» (Выбор домашней группы параметров общего доступа).
 - Если это меню не отображается, убедитесь, что в меню «View by» (Просмотр) выбран пункт «Category» (По категориям).
2. Выберите «Change advanced sharing settings» (Изменить расширенные настройки общего доступа).
3. Проверьте, установлены ли следующие флажки в разделе «Home or Work» (Дом или работа):
 - «Enable network discovery» (Включить сетевое обнаружение);
 - «Turn on file and printer sharing» (Включить общий доступ к файлам и принтерам);
 - «Turn on sharing so anyone with network access can read and write files in the Public folders» (Включить общий доступ, чтобы сетевые пользователи могли читать и записывать файлы в общих папках);
 - «Turn off password protected sharing» (Отключить общий доступ с парольной защитой).
4. Выберите «Save Changes» (Сохранить изменения) и затем нажмите «OK» в диалоговом окне.

■ Создание общей папки

1. Выделите папку и, нажав правую кнопку мыши, откройте контекстное меню.
2. Выберите «Properties» (Свойства).
3. Выберите «Advanced Sharing» (Расширенная настройка) на вкладке «Sharing» (Доступ).
4. Установите флажок «Share this folder» (Открыть общий доступ к этой папке) и нажмите «OK».
5. Выберите вариант «Share» (Доступ) для «Network File and Folder Sharing» (Доступ к сетевым файлам и папкам).
6. Из выпадающего меню выберите «Everyone» (Все). Нажмите кнопку «Add» (Добавить), затем «Share» (Общий доступ).
 - Чтобы указать имя пользователя и пароль для общей папки, выберите «Permissions» (Разрешения) в «Advanced Sharing» (Расширенная настройка) на вкладке «Sharing» (Доступ).
 - Проверьте выбрана ли рабочая группа.

■ Воспроизведение

1. Нажав кнопку NET на пульте ДУ, вызовите экран NET TOP.
 - Индикатор «NET» на дисплее будет светиться. Если мигает индикатор «NET», не произошло подключения устройства к сети. При использовании проводного соединения проверьте надежность соединения Ethernet-кабеля, а при использовании беспроводного сетевого соединения проверьте, светится ли индикатор «Wi-Fi» в левой части на панели устройства.

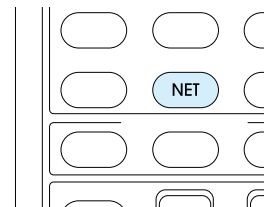

2. С помощью кнопок курсора выберите «Home Media» и нажмите Enter.
3. С помощью кнопок курсора выберите нужный сервер и нажмите Enter.
 - Имя сервера можно проверить на ПК в окне свойств компьютера.
4. С помощью кнопок курсора выберите общую папку и нажмите Enter.
5. Если требуется имя пользователя и пароль, введите необходимую для входа информацию.
 - Информация для входа — это данные учетной записи, указанные при создании общей папки.
 - После входа эта информация сохраняется в памяти для последующих сеансов доступа.
6. С помощью кнопок курсора выберите файл и нажмите Enter или ► для включения воспроизведения.

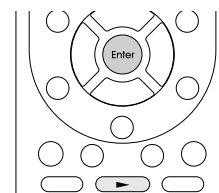

Воспроизведение музыкальных файлов из общей папки

● **Порядок действий.** На экран телевизора можно выводить справочную информацию. Для отображения справочной информации головное устройство необходимо соединить с телевизором по интерфейсу HDMI. Нажимая кнопку курсора на пульте ДУ, выберите желаемый элемент и нажмите Enter для подтверждения выбора. Для возврата к предыдущему экрану нажмите кнопку Return.

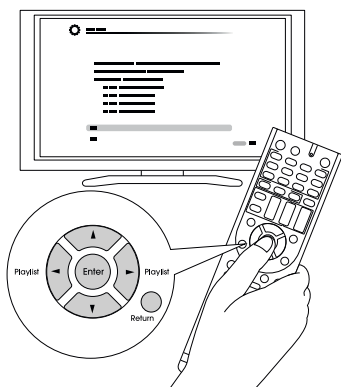

Использование пульта ДУ для воспроизведения музыкальных файлов

Пульт дистанционного управления

Пульт ДУ ресивера позволяет проигрывать музыкальные файлы, хранящиеся на USB-накопителе, компьютере, в сетевом хранилище, музыкальные данные, транслируемые по Интернет-радио, а также с Bluetooth-совместимых устройств. Он также позволяет просматривать информацию о воспроизводимых файлах и выполнять ряд других операций.

- Для этого могут использоваться разные кнопки в зависимости от сервиса и устройства-источника.
- Некоторые кнопки не используются с Bluetooth-совместимыми устройствами. Кроме того, Bluetooth-совместимые устройства должны поддерживать профиль AVRCP. Некоторыми устройствами невозможно управлять, даже если они и поддерживают профиль AVRCP.

Кнопки пульта дистанционного управления

1. Нажмите селектор входов (PC, NET, USB, Bluetooth) в зависимости от источника сигнала.

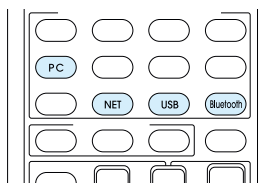

2. При пользовании пультом нажимайте кнопки, на которыми указаны названия и функции

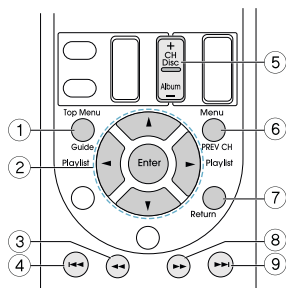

- ① **Top Menu**: при нажатии на эту кнопку отображается главное меню устройства или сервера.
- ② **▲/▼ Enter**: эти кнопки служат для перехода от одного элемента к другому и активации выбранного элемента. **◀/▶** с помощью этих кнопок осуществляется переход на другую страницу, когда список включает несколько страниц.
- ③ **◀◀**: эта кнопка служит для быстрой перемотки назад текущего музыкального фрагмента. Не работает, если до конца трека остается менее 10 секунд.
- ④ **◀◀◀**: воспроизводит трек с самого начала. При двойном нажатии кнопки воспроизводится предыдущий трек.
- ⑤ **Кнопка CH +/-**: перемещает курсор в списке «My Favorites» с названиями Интернет-станций.
- ⑥ **Menu**: служит для отображения меню служб Интернет-радио.
- ⑦ **Return**: для возврата к предыдущему экрану.

- ⑧ **▶▶**: эта кнопка служит для быстрой перемотки вперед текущей композиции. Не работает, если до конца трека остается менее 10 секунд.
- ⑨ **▶▶▶**: служит для воспроизведения следующего трека.

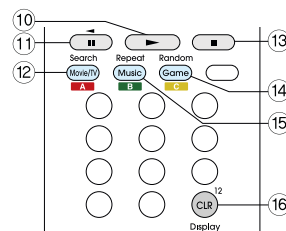

- ⑩ **▶**: запускает воспроизведение.
- ⑪ **⏸**: приостанавливает воспроизведение (пауза).
- ⑫ **Search**: служит для переключения с экрана воспроизведения на список.
- ⑬ **■**: останавливает воспроизведение (стоп).
- ⑭ **Random**: эта кнопка служит для воспроизведения в случайном порядке.
- ⑮ **Repeat**: повтор трека или треков. При последовательном нажатии этой кнопки вы переходите от одного режима повтора к другому.
- ⑯ **Display**: эта кнопка позволяет сменять информацию о текущем треке на дисплее. Нажатие этой кнопки в режиме отображения списка позволяет переключаться на экран воспроизведения.
 - Bluetooth-совместимые устройства: используются кнопки **▶**, **◀◀**, **◀**, **⏸**, **▶**, **▶▶** и **■**.

Символы, отображаемые во время воспроизведения

Во время воспроизведения музыкальных файлов на дисплее могут отображаться различные символы. Ниже приводится их описание.

- Папка
- Композиция
- Воспроизведение
- Пауза
- Перемотка вперед
- Перемотка назад
- Исполнитель
- Альбом
- Повтор одной композиции
- Повтор файлов в папке
- Повтор
- Воспроизведение в случайном порядке

Использование режимов прослушивания

Выбор режима прослушивания

Режимы прослушивания позволяют выбрать оптимальный звуковой эффект для конкретного источника.

1. Нажмите кнопку RCV на пульте ДУ.
 - Всегда сначала нажимайте кнопку RCV для перевода пульта ДУ в режим ресивера (чтобы можно было управлять ресивером). Для управления другими компонентами пульт необходимо переключить на другой режим.

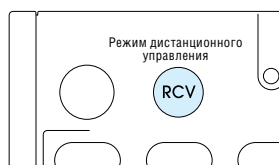

2. Нажмите одну из следующих кнопок для выбора одного из режимов прослушивания.
 - С нажатием кнопки режим прослушивания сменяется новым. На основе звучания системы выбирайте наиболее подходящий для себя режим прослушивания.

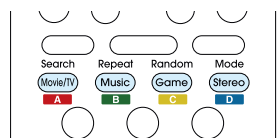

Типы режимов прослушивания и разница между ними описаны в разделе «Контекст режимов прослушивания».

■ Кнопка MOVIE/TV

Вы можете выбрать режим оптимальный для воспроизведения фильмов и ТВ-программ.

- Доступные режимы прослушивания:
 - All Ch Stereo
 - Direct
 - Dolby D
 - Dolby D+
 - Dolby EX/Dolby D EX
 - Dolby TrueHD
 - DSD
 - DTS
 - DTS 96/24
 - DTS Express
 - DTS-HD HR
 - DTS-HD MSTR
 - ES Discrete
 - ES Matrix
 - Моно
 - Моно
 - Многоканальный
 - Neo: 6
 - Neo: 6 Cinema
 - PLII Movie
 - PLIIx Movie/PLII Movie
 - PLIIz Height
 - T-D
 - TV Logic

■ Кнопка MUSIC

Вы можете выбрать режим оптимальный для воспроизведения музыки.

- Доступные режимы прослушивания:
 - All Ch Stereo
 - Direct
 - Dolby D
 - Dolby D+
 - Dolby EX/Dolby D EX
 - Dolby TrueHD
 - DSD DTS
 - DTS 96/24
 - DTS Express
 - DTS-HD HR
 - DTS-HD MSTR
 - ES Discrete
 - ES Matrix
 - Моно
 - Multichannel
 - Neo: 6
 - Neo: 6 Music
 - Orchestra
 - PLII Music
 - PLIIx Music/PLII Music
 - PLIIz Height
 - Stereo
 - Studio-Mix
 - Unplugged

■ Кнопка GAME

Вы можете выбрать режим оптимальный для игр.

- Доступные режимы прослушивания:
 - All Ch Stereo
 - Direct
 - Dolby D
 - Dolby D+
 - Dolby EX/Dolby D EX
 - Dolby TrueHD
 - DSD
 - DTS
 - DTS 96/24
 - DTS Express
 - DTS-HD HR
 - DTS-HD MSTR
 - ES Discrete
 - ES Matrix
 - Моно
 - Neo: 6
 - Игры — «экшн»
 - Игры — рок
 - Ролевые игры
 - Игры — спорт
 - Многоканальный
 - PLII Game
 - PLIIx Game/PLII Game
 - PLIIz Height
 - T-D

■ Кнопка STEREO

Вы можете выбрать режим оптимальный для стереофонических и многоканальных стереофонических источников.

- Доступные режимы прослушивания:
 - All Ch Stereo
 - Stereo

Контекст режимов прослушивания

Доступные режимы прослушивания различаются в зависимости от количества каналов источника и конфигурации акустических систем (АС). Доступные режимы прослушивания с подключенными наушниками: Mono, Direct, Stereo.

В алфавитном порядке (A-Z)

■ All Ch Stereo

Идеально подходит для воспроизведения фоновой музыки. Этот режим наполняет всю область прослушивания стереофоническим звуком из фронтальных АС, АС пространственного звучания и тыловых АС пространственного звучания.

- Источник входного сигнала моно, стерео, 5.1 кан., 7.1 кан.
- Конфигурация АС: 3.1 кан., 5.1 кан., 7.1 кан.

■ Direct

В этом режиме аудиосигнал источника выводится в неизменном виде.

Так, при воспроизведении 2-канальной музыки с CD звучание будет стереофоническим, а при воспроизведении материала Dolby Digital формирование звукового поля осуществляется в соответствии с количеством используемых каналов.

- Источник входного сигнала моно, стерео, 5.1 кан., 7.1 кан.
- Конфигурация АС: 2.1 кан., 3.1 кан., 5.1 кан., 7.1 кан.

■ Dolby D (Dolby Digital)

Этот режим предназначен для использования с источниками Dolby Digital. Аудиосигнал источника воспроизводится без изменений, без процессорной обработки.

- Источник входного сигнала 5.1 кан.
- Конфигурация АС: 3.1 кан., 5.1 кан., 7.1 кан.
- Этот режим доступен только в том случае, BD/DVD-плеер имеет цифровое соединение с ресивером или выход плеера настроен на поток битов.

■ Dolby D + (Dolby Digital Plus)

Этот режим предназначен для использования с источниками Dolby Digital Plus.

Аудиосигнал источника воспроизводится без изменений, без процессорной обработки.

- Источник входного сигнала 5.1 кан., 7.1 кан.
- Конфигурация АС: 3.1 кан., 5.1 кан., 7.1 кан.
- Этот режим доступен только в том случае, BD/DVD-плеер имеет цифровое соединение с ресивером или выход плеера настроен на поток битов.
- При воспроизведении 5.1-канального сигнала с Blu-ray дисков, автоматически устанавливается режим прослушивания Dolby Digital.

■ Dolby EX/Dolby D EX

Этот режим расширяет 5.1-канальное воспроизведение музыки или фильмов до 6.1/7.1-канального, дополняя его эффектом тылового окружающего звучания. Подходит для саундтреков Dolby EX, включающих тыловой пространственный канал с матричным декодированием. Добавление такого канала к 5.1-канальному источнику улучшает пространственное звучание за счет эффекта перемещения звука по всей окружности для большей естественности восприятия.

- Источник входного сигнала 5.1 кан.
- Конфигурация АС: 7.1 с тыловым пространственным каналом.

- Этот режим доступен только в том случае, BD/DVD-плеер имеет цифровое соединение с ресивером или выход плеера настроен на поток битов.

■ Dolby Pro Logic IIx/Dolby Pro Logic II

Этот режим расширяет сигнал 2-канальных источников для воспроизведения в формате 7.1 каналов.

Он обеспечивает исключительно естественное, органичное и чистое пространственное звучание.

- Если в конфигурации 5.1 не используются тыловые АС пространственного звучания, это уже будет режим не Dolby Pro Logic IIx, а Dolby Pro Logic II.
- **PLIIx Movie/PLII Movie:** используйте этот режим для фильмов с 2-канальным звуком.
- **PLIIx Music/PLII Music:** используйте этот режим для воспроизведения 2-канальной музыки.
- **PLIIx Game/PLII Game:** используйте этот режим для игр с 2-канальным звуком.
- Источник входного сигнала STEREO, 5.1 ch (PLIIx Movie и PLIIx Music)
- Конфигурация АС: форматы 3.1, 5.1, 7.1 и 7.1 с тыловым пространственным каналом (PLIIx Movie и PLIIx Music)
- Этот режим доступен только в том случае, BD/DVD-плеер настроен на поток битов.

■ Dolby TrueHD

Этот режим предназначен для использования с источниками Dolby TrueHD. Аудиосигнал источника воспроизводится без изменений, без процессорной обработки.

- Источник входного сигнала 7.1 кан.
- Конфигурация АС: 3.1 кан., 5.1 кан., 7.1 кан.
- Этот режим доступен только в том случае, BD/DVD-плеер имеет цифровое соединение с ресивером или выход плеера настроен на поток битов.

■ DSD

Этот режим используется с источниками сигнала DTS. Аудиосигнал источника воспроизводится без изменений, без процессорной обработки.

- Источник входного сигнала: 5.1 кан.
- Конфигурация АС: 3.1 кан., 5.1 кан., 7.1 кан.
- Это устройство поддерживает сигналы DSD, подводимые к входу HDMI IN. Однако если сигнал подавать через выход PCM проигрывателя, звук будет более высокого качества. В этом случае настройте проигрыватель на вывод сигнала PCM.
- Этот режим доступен только в том случае, BD/DVD-плеер имеет цифровое соединение с ресивером или выход плеера настроен на поток битов.

■ DTS

Этот режим используется с источниками сигнала DTS. Аудиосигнал источника воспроизводится без изменений, без процессорной обработки.

- Источник входного сигнала: 5.1 кан.
- Конфигурация АС: 3.1 кан., 5.1 кан., 7.1 кан.
- Этот режим доступен только в том случае, BD/DVD-плеер имеет цифровое соединение с ресивером или выход плеера настроен на поток битов.

■ DTS 96/24

Этот режим используется с источниками сигнала DTS 96/24. Аудиосигнал источника воспроизводится без изменений, без процессорной обработки. Он обеспечивает исключительно высокую верность воспроизведения, с частотой дискретизации 96 кГц и разрядностью 24 бит.

- Источник входного сигнала: 5.1 кан.
- Конфигурация AC: 3.1 кан., 5.1 кан., 7.1 кан.
- При определенных вариантах настроек устанавливается режим прослушивания DTS.
- Этот режим доступен только в том случае, BD/DVD-плеер имеет цифровое соединение с ресивером или выход плеера настроен на поток битов.

■ DTS Express

Этот режим используется с источниками сигнала DTS Express. Аудиосигнал источника воспроизводится без изменений, без процессорной обработки.

- Источник входного сигнала: 5.1 кан.
- Конфигурация AC: 3.1 кан., 5.1 кан., 7.1 кан.
- Этот режим доступен только в том случае, BD/DVD-плеер имеет цифровое соединение с ресивером или выход плеера настроен на поток битов.

■ DTS-HD HR (DTS-HD High Resolution Audio)

Этот режим предназначен для использования с источниками аудиосигнала высокого разрешения DTS-HD High Resolution Audio. Аудиосигнал источника воспроизводится без изменений, без процессорной обработки.

- Источник входного сигнала: 5.1 кан., 7.1 кан.
- Конфигурация AC: 3.1 кан., 5.1 кан., 7.1 кан.
- Этот режим доступен только в том случае, BD/DVD-плеер имеет цифровое соединение с ресивером или выход плеера настроен на поток битов.

■ DTS-HD MSTR (DTS-HD Master Audio)

Этот режим предназначен для использования с источниками DTS-HD Master Audio. Аудиосигнал источника воспроизводится без изменений, без процессорной обработки.

- Источник входного сигнала: 5.1 кан., 7.1 кан.
- Конфигурация AC: 3.1 кан., 5.1 кан., 7.1 кан.
- Этот режим доступен только в том случае, BD/DVD-плеер имеет цифровое соединение с ресивером или выход плеера настроен на поток битов.

■ DTS Neo: 6

Этот режим расширяет сигнал 2-канальных источников для воспроизведения в формате 5.1 каналов. Он обеспечивает полную пропускную способность на всех каналах с эффективным разделением каналов. Существует две разновидности этого режима: одна идеально подходит для фильмов, другая — для музыки.

- **Neo: 6 Cinema:** Используйте этот режим с фильмами, имеющими стереофоническую звуковую дорожку (например, для просмотра телевизионных программ, DVD, видеокассет).
- **Neo: 6 Music:** Используйте этот режим с источником музыки, записанной в стереофоническом формате (например, для прослушивания CD, радиоприемника, кассет, телевизионных программ, видеокассет, DVD).
- **Neo: 6:** Используйте этот режим для расширения музыкального сигнала 5.1-канальных источников с целью воспроизведения его в формате 6.1 или 7.1. 6.
- Источник входного сигнала: STEREO (Neo: 6 Cinema и Neo: 6 Music), 5.1 кан. (Neo:6)
- Конфигурация AC: форматы 3.1, 5.1, 7.1 (Neo:6 Cinema и Neo:6 Music) 7.1 с тыловым пространственным каналом (Neo:6)
- Этот режим доступен только в том случае, BD/DVD-плеер настроен на поток битов.

■ ES Discrete (DTS-ES Discrete)

Этот режим используется с фонограммами DTS-ES Discrete, в которых для воспроизведения в истинном 6.1/7.1-канальном формате содержится отдельный сигнал тылового канала пространственного звучания. Семь полностью разделенных аудиоканалов обеспечивают лучший пространственный образ и локализацию источника звука по всей окружности, это великолепно подходит для панорамного звучания, обеспечиваемого каналами пространственного звучания.

- Источник входного сигнала: 6.1 кан.
- Конфигурация AC: 7.1 с тыловым пространственным каналом.
- Этот режим доступен только в том случае, BD/DVD-плеер имеет цифровое соединение с ресивером или выход плеера настроен на поток битов.
- Используйте его для воспроизведения DVD с логотипом DTS-ES, особенно для материалов с саундтреком DTS-ES Matrix.
- Если тыловые AC пространственного звучания не подключены, сигнал воспроизводится в формате DTS.

■ ES Matrix (DTS-ES Matrix)

Этот режим используется с саундтреками DTS-ES Matrix, которые с помощью тылового канала с матричным кодированием обеспечивают воспроизведение в 6.1 или 7.1-канальном формате.

- Источник входного сигнала: 6.1 кан.
- Конфигурация AC: 7.1 с тыловым пространственным каналом.
- Этот режим доступен только в том случае, BD/DVD-плеер имеет цифровое соединение с ресивером или выход плеера настроен на поток битов.
- Используйте его для воспроизведения CD, DVD или LD с логотипом DTS-ES, особенно для материалов с саундтреком DTS-ES Matrix.
- Если тыловые AC пространственного звучания не подключены, сигнал воспроизводится в формате DTS.

■ Full Mono

В этом режиме все акустические системы воспроизводят один и тот же монофонический сигнал, поэтому воспринимаемый звук одинаков, независимо от расположения в помещении для прослушивания.

- Источник входного сигнала: моно, стерео, 5.1 кан., 7.1 кан.
- Конфигурация AC: 3.1 кан., 5.1 кан., 7.1 кан.

■ Игры — «экшен»

В этом режиме источники звука четко локализованы, звучание низких частот подчеркнуто.

- Источник входного сигнала: моно, стерео, 5.1 кан., 7.1 кан.
- Конфигурация AC: 5.1 кан., 7.1 кан.

■ Игры — рок

В этом режиме уровень звукового давления увеличен и создает эффект реальности

- Источник входного сигнала: моно, стерео, 5.1 кан., 7.1 кан.
- Конфигурация AC: 5.1 кан., 7.1 кан.

■ Ролевые игры

В этом режиме звучание создает волнующие эффекты с атмосферой, аналогичной создаваемой в режиме «Оркестр».

- Источник входного сигнала: моно, стерео, 5.1 кан., 7.1 кан.
- Конфигурация AC: 5.1 кан., 7.1 кан.

■ Игры — спорт

Подходит для источников аудиосигнала с высоким уровнем реверберации.

- Источник входного сигнала: моно, стерео, 5.1 кан., 7.1 кан.
- Конфигурация АС: 5.1 кан., 7.1 кан.

■ Mono

Используйте этот режим при просмотре старых кинофильмов с монофонической звуковой дорожкой, а также для прослушивания звуковых дорожек на иностранном языке, которые в некоторых фильмах записаны в левом и правом каналах. Кроме того, этот режим может использоваться при воспроизведении DVD и других источников, содержащих мультимплексированный аудиосигнал.

- Источник входного сигнала: моно, стерео, 5.1 кан., 7.1 кан.
- Конфигурация АС: 2.1 кан., 3.1 кан., 5.1 кан., 7.1 кан.

■ Multichannel

Этот режим используется с многоканальными источниками сигнала PCM. Аудиосигнал источника воспроизводится без изменений, без процессорной обработки.

- Источник входного сигнала: 5.1 кан., 7.1 кан.
- Конфигурация АС: 3.1 кан., 5.1 кан., 7.1 кан.

■ Orchestra

Подходит для классической и оперной музыки. Этот режим усиливает каналы пространственного звучания, чтобы расширить стереофонический образ, и имитирует естественную реверберацию большого зала.

- Источник входного сигнала: моно, стерео, 5.1 кан., 7.1 кан.
- Конфигурация АС: 5.1 кан., 7.1 кан.

■ PLIIz Height (Dolby Pro Logic IIz Height)

Этот режим обеспечивает эффективное воспроизведение программ при подключенных АС высоты. Подходит для источников различных типов — фильмов, музыки и особенно игр.

- Источник входного сигнала: стерео, 5.1 кан., 7.1 кан.
- Конфигурация АС: 7.1 кан., эффект высоты

■ Stereo

В этом режиме звук воспроизводится левой и правой фронтальными акустическими системами, а также сабвуфером.

- Источник входного сигнала: моно, стерео, 5.1 кан., 7.1 кан.
- Конфигурация АС: 2.1 кан., 3.1 кан., 5.1 кан., 7.1 кан.

■ Studio-Mix

Подходит для рок- и поп-музыки. Прослушивание музыки в этом режиме создает подвижное акустическое поле с эффективным акустическим образом, подобное существующему в клубе или на рок-концерте.

- Источник входного сигнала: моно, стерео, 5.1 кан., 7.1 кан.
- Конфигурация АС: 5.1 кан., 7.1 кан.

■ T-D (Театр — пространственный)

В этом режиме можно прослушивать виртуальный пространственный звук с использованием всего только двух или трех акустических систем. Это осуществляется посредством управления звуками, достигающими левого и правого уха слушателя.

- Источник входного сигнала: моно, стерео, 5.1 кан., 7.1 кан.
- Конфигурация АС: 2.1 кан., 3.1 кан., 5.1 кан., 7.1 кан.

При наличии слишком сильной реверберации достижение хороших результатов может оказаться невозможным, поэтому этот режим рекомендуется использовать в помещении со слабой естественной реверберацией или ее отсутствием.

■ TV Logic

Этот режим подходит для ТВ-шоу со съемками в ТВ-студии. Улучшает пространственный эффект во всем диапазоне воспроизводимых частот, повышая разборчивость речи и создавая реалистичные акустические образы.

- Источник входного сигнала: моно, стерео, 5.1 кан., 7.1 кан.
- Конфигурация АС: 5.1 кан., 7.1 кан.

■ Unplugged

Подходит для акустической инструментальной музыки, вокала и джаза. Этот режим выделяет фронтальный стереофонический образ, создавая впечатление нахождения непосредственно перед сценой.

- Источник входного сигнала: моно, стерео, 5.1 кан., 7.1 кан.
- Конфигурация АС: 5.1 кан., 7.1 кан.

Проверка формата входного сигнала

Вы можете проверить формат входного аудиосигнала. Во время воспроизведения сигнала с проигрывателя последовательным нажатием кнопки Display на пульте ДУ производится переключение информации, выводимой на дисплей головного устройства. Если в строке Signal format (Формат сигнала) отображается «Dolby D 5.1», воспроизводится сигнал Dolby Digital с разделением на 5.1 каналов.

Dolby D 5.1

Дополнительные настройки

Подготовка

Этот ресивер позволяет задавать расширенные настройки, такие как переназначение селектора входов или изменение параметров акустических систем для получения еще лучшего звучания. Для этого выберите пункт «Setup» (Настройка) из меню Home (Главное меню).

● **Порядок действий.** На экран телевизора можно выводить справочную информацию. Для отображения справочной информации головное устройство необходимо соединить с телевизором по интерфейсу HDMI. Нажимая кнопку курсора на пульте ДУ, выберите желаемый элемент и нажмите Enter для подтверждения выбора. Для возврата к предыдущему экрану нажмите кнопку Return. Для возврата к главному меню нажмите кнопку Return.

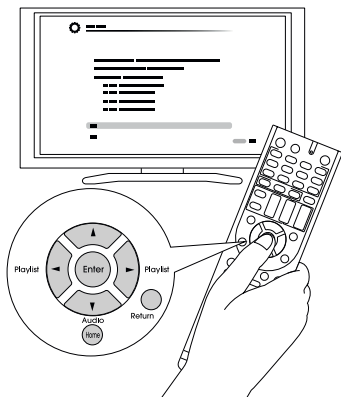

Порядок действий

1. Нажмите кнопку RCV на пульте ДУ.
 - Всегда сначала нажимайте кнопку RCV для перевода пульта ДУ в режим ресивера (чтобы можно было управлять ресивером). Для управления другими компонентами пульт необходимо переключить на другой режим.

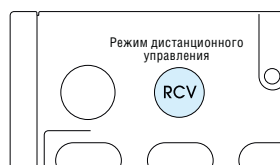

2. Нажмите Home, чтобы вызвать главное меню.

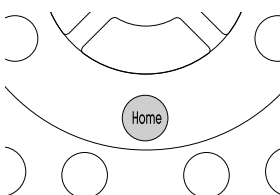

3. С помощью кнопок курсора выберите «Setup» и нажмите Enter.

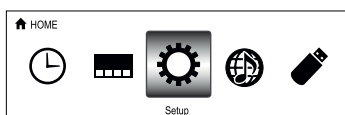

4. Кнопками ▲/▼ выберите нужный пункт и нажмите Enter.

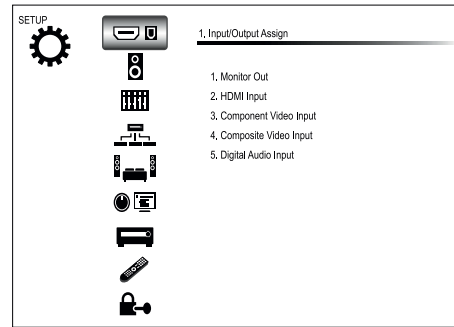

5. Кнопками ▲/▼/◀/▶ выберите элемент, настройки которого вы хотите изменить.

- Когда появится сообщение «Enter» (Войти), нажмите Enter.

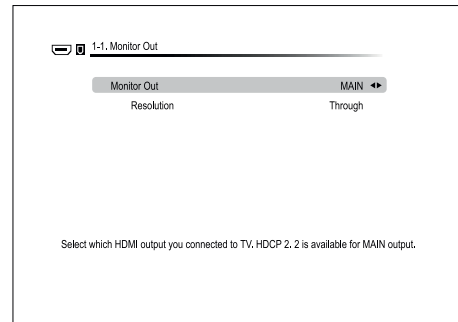

Для сохранения изменений и завершения настройки: нажмите Home, чтобы вернуться к главному меню.

1. Назначение входов и выходов

Monitor Out (Выход на монитор)

Подаваемый на вход ресивера и выводимый с выхода HDMI OUT на телевизор видеосигнал будет преобразован таким образом, чтобы его разрешение соответствовало разрешению телевизора.

Объект настройки	Стандартное значение	Детали настройки
Monitor Out (Выход на монитор)	MAIN (Основной)	<p>Выберите гнездо HDMI для соединения с телевизором.</p> <p>«MAIN»: при подключении к разъему HDMI OUT MAIN.</p> <p>«SUB»: при подключении к разъему HDMI OUT SUB.</p> <ul style="list-style-type: none"> Разрешение входного сигнала не изменяется при выводе его через выход HDMI OUT SUB. <p>«MAIN+SUB»: при подключении к разъемам MAIN и SUB.</p> <ul style="list-style-type: none"> Видеосигнал, поданный на композитный видеовход или на вход COMPONENT VIDEO, будет преобразован с повышением разрешения в сигнал HDMI и подан на выходной разъем HDMI. Если выбран «MAIN+SUB»: <ul style="list-style-type: none"> в пункте «Resolution» (Разрешение) можно выбрать только вариант «Through» (Транзит) или «Auto» (Авто); разрешение входного сигнала не изменяется при выводе его через выход HDMI OUT SUB. Видеосигнал с защитой HDCP2.2, выводимый через HDMI OUT SUB, не отображается.
Resolution (Разрешение)	Through (Транзит)	<p>Укажите выходное разрешение для HDMI OUT SUB. Разрешение видеосигнала, выводимого через ресивер, будет преобразовано с целью его соответствия значению, поддерживаемому телевизором.</p> <p>«Through»: разрешение сигнала на выходе будет таким же, как и на входе.</p> <p>«Auto»: Разрешение видеосигнала будет автоматически преобразовано с целью его соответствия значению, поддерживаемому телевизором.</p> <p>«480p (480p/576p)», «720p», «1680x720p», «1080i», «1080p», «2560x1080p»: выберите желаемое разрешение.</p> <p>«4K»: разрешение, почти вчетверо превышающее 1080p (3840x2160 или 4096x2160 пикселей в зависимости от разрешения, поддерживаемого телевизором).</p> <p>«Source»: разрешение сигнала на выходе будет таким, как указано параметром «Picture Adjust» (Настройка изображения) в пункте «Resolution» (Разрешение) (см. раздел «Настройка источника»).</p> <ul style="list-style-type: none"> Если выбран вариант «1080p», выходной сигнал 1080p/24 будет выводиться с исходным разрешением. Если монитор не поддерживает выбранное разрешение, видеосигнал воспроизводится с тем разрешением, которое имеет входной сигнал. Некоторые телевизоры не выводят изображение, когда выбран вариант разрешения «4K». Подробности см. в разделе «Разрешение видеосигнала» в разделе «Поиск и устранение неисправностей». Если для настройки «Monitor Out» выбрано значение «Sub», эта настройка имеет фиксированное значение «Through». Если сигнал выводится через выход HDMI OUT MAIN, нажмите Enter и можете отслеживать изображение на экране телевизора, выполняя настройку. Если изображение не выводится, нажмите Return (кроме случаев, когда выбран вариант «NET», «USB» или «BLUETOOTH»).

Вход HDMI

Вы можете изменить назначение кнопок селектора входа и входов HDMI IN.

Объект настройки	Стандартное значение	Детали настройки
BD/DVD	HDMI 1	«HDMI 1» - «HDMI 6»: любой из этих входов может быть назначен на кнопку BD/DVD. Если вы не хотите назначать вход, выберите «-----». Чтобы выбрать вход HDMI IN, уже назначенный другой кнопке, сначала необходимо изменить его настройку на «-----».
CBL/SAT	HDMI 2	«HDMI 1» - «HDMI 6»: любой из этих входов может быть назначен на кнопку CBL/SAT. Если вы не хотите назначать вход, выберите «-----». Чтобы выбрать вход HDMI IN, уже назначенный другой кнопке, сначала необходимо изменить его настройку на «-----».
STB/DVR	HDMI 3 (HDCP2.2)	«HDMI 1» - «HDMI 6»: любой из этих входов может быть назначен на кнопку STB/DVR. Если вы не хотите назначать вход, выберите «-----». Чтобы выбрать вход HDMI IN, уже назначенный другой кнопке, сначала необходимо изменить его настройку на «-----».
GAME	HDMI 4	«HDMI 1» - «HDMI 6»: любой из этих входов может быть назначен на кнопку GAME. Если вы не хотите назначать вход, выберите «-----». Чтобы выбрать вход HDMI IN, уже назначенный другой кнопке, сначала необходимо изменить его настройку на «-----».
ПК	HDMI 5	«HDMI 1» - «HDMI 6»: любой из этих входов может быть назначен на кнопку PC. Если вы не хотите назначать вход, выберите «-----». Чтобы выбрать вход HDMI IN, уже назначенный другой кнопке, сначала необходимо изменить его настройку на «-----».
AUX	Front/MHL	Эта настройка не может быть изменена.
TV/CD	-----	«HDMI 1» - «HDMI 6»: любой из этих входов может быть назначен на кнопку TV/CD. Если вы не хотите назначать вход, выберите «-----». Чтобы выбрать вход HDMI IN, уже назначенный другой кнопке, сначала необходимо изменить его настройку на «-----».
PHONO	-----	«HDMI 1» - «HDMI 6»: любой из этих входов может быть назначен на кнопку PHONO. Если вы не хотите назначать вход, выберите «-----». Чтобы выбрать вход HDMI IN, уже назначенный другой кнопке, сначала необходимо изменить его настройку на «-----».

Компонентный видеовход

Кнопка CBL/SAT назначена входу COMPONENT VIDEO IN по умолчанию. При необходимости это назначение можно изменить. Если вы не хотите назначать вход, выберите «-----».

Объект настройки	Стандартное значение	Детали настройки
BD/DVD	-----	«COMPONENT»: компонентный видеовход COMPONENT VIDEO IN назначен на кнопку BD/DVD.
CBL/SAT	COMPONENT	«COMPONENT»: компонентный видеовход COMPONENT VIDEO IN назначен на кнопку CBL/SAT.
STB/DVR	-----	«COMPONENT»: компонентный видеовход COMPONENT VIDEO IN назначен на кнопку STB/DVR.
GAME	-----	«COMPONENT»: компонентный видеовход COMPONENT VIDEO IN назначен на кнопку GAME.
PC	-----	«COMPONENT»: компонентный видеовход COMPONENT VIDEO IN назначен на кнопку GAME.
AUX	-----	«COMPONENT»: компонентный видеовход COMPONENT VIDEO IN назначен на кнопку AUX.
TV/CD	-----	«COMPONENT»: компонентный видеовход COMPONENT VIDEO IN назначен на кнопку TV/CD.
PHONO	-----	«COMPONENT»: компонентный видеовход COMPONENT VIDEO IN назначен на кнопку PHONO.

- Если вы преобразуете видеосигнал, поданный на компонентный видеовход COMPONENT VIDEO IN и выводите его через выход HDMI OUT, устанавливайте выходное разрешение проигрывателя на 480i. Если разрешение входа составляет не менее 480p, выводится сообщение об ошибке.
- Если для настройки «Monitor Out» выбрано значение «SUB», компонентный сигнал 480i/576i будет выводиться с неизменным разрешением. Если телевизор не поддерживает это разрешение, изображение не будет выводиться.
- Если для настройки «Monitor Out» выбрано значение «MAIN» или «MAIN+SUB», а в пункте «Resolution» установлен вариант «Through», компонентный сигнал 480i/576i будет выводиться с неизменным разрешением. То есть телевизор, не поддерживающий это разрешение, не будет показывать видеоизображение.

Композитный видеовход

Вы можете изменить назначение кнопок селектора входа и композитных видеовходов COMPOSITE VIDEO IN V1 - V3.

Объект настройки	Стандартное значение	Детали настройки
BD/DVD	-----	«VIDEO 1» - «VIDEO 3»: любой из этих входов может быть назначен на кнопку BD/DVD. Если вы не хотите назначать вход, выберите «-----».
CBL/SAT	VIDEO 1	«VIDEO 1» - «VIDEO 3»: любой из этих входов может быть назначен на кнопку CBL/SAT. Если вы не хотите назначать вход, выберите «-----».
STB/DVR	VIDEO 2	«VIDEO 1» - «VIDEO 3»: любой из этих входов может быть назначен на кнопку STB/DVR. Если вы не хотите назначать вход, выберите «-----».
GAME	VIDEO 3	«VIDEO 1» - «VIDEO 3»: любой из этих входов может быть назначен на кнопку GAME. Если вы не хотите назначать вход, выберите «-----».
PC	-----	«VIDEO 1» - «VIDEO 3»: любой из этих входов может быть назначен на кнопку PC. Если вы не хотите назначать вход, выберите «-----».
AUX	Front	Эта настройка не может быть изменена.
TV/CD	-----	«VIDEO 1» - «VIDEO 3»: любой из этих входов может быть назначен на кнопку TV/CD. Если вы не хотите назначать вход, выберите «-----».
PHONO	-----	«VIDEO 1» - «VIDEO 3»: любой из этих входов может быть назначен на кнопку PHONO. Если вы не хотите назначать вход, выберите «-----».

- Если для настройки «Monitor Out» выбрано значение «SUB», композитный сигнал 480i/576i будет выводиться с неизменным разрешением. Если телевизор не поддерживает это разрешение, изображение не будет выводиться.
- Если для настройки «Monitor Out» выбрано значение «MAIN» или «MAIN+SUB», а в пункте «Resolution» установлен вариант «Through», композитный сигнал 480i/576i будет выводиться с неизменным разрешением. То есть телевизор, не поддерживающий это разрешение, не будет показывать видеозображение.

Цифровой аудиовход

Вы можете изменить назначение кнопок селектора входа и цифровых коаксиальных и оптических входов DIGITAL IN COAXIAL 1 - 2 и OPTICAL.

Объект настройки	Стандартное значение	Детали настройки
BD/DVD	COAXIAL 1	«COAXIAL 1», «COAXIAL 2», «OPTICAL»: любой из этих входов может быть назначен на кнопку BD/DVD. Если вы не хотите назначать вход, выберите «-----».
CBL/SAT	COAXIAL 2	«COAXIAL 1», «COAXIAL 2», «OPTICAL»: любой из этих входов может быть назначен на кнопку CBL/SAT. Если вы не хотите назначать вход, выберите «-----».
STB/DVR	-----	«COAXIAL 1», «COAXIAL 2», «OPTICAL»: любой из этих входов может быть назначен на кнопку STB/DVR. Если вы не хотите назначать вход, выберите «-----».
GAME	-----	«COAXIAL 1», «COAXIAL 2», «OPTICAL»: любой из этих входов может быть назначен на кнопку GAME. Если вы не хотите назначать вход, выберите «-----».
PC	-----	«COAXIAL 1», «COAXIAL 2», «OPTICAL»: любой из этих входов может быть назначен на кнопку PC. Если вы не хотите назначать вход, выберите «-----».
AUX	-----	«COAXIAL 1», «COAXIAL 2», «OPTICAL»: любой из этих входов может быть назначен на кнопку AUX. Если вы не хотите назначать вход, выберите «-----».
TV/CD	OPTICAL	«COAXIAL 1», «COAXIAL 2», «OPTICAL»: любой из этих входов может быть назначен на кнопку TV/CD. Если вы не хотите назначать вход, выберите «-----».
PHONO	-----	«COAXIAL 1», «COAXIAL 2», «OPTICAL»: любой из этих входов может быть назначен на кнопку PHONO. Если вы не хотите назначать вход, выберите «-----».

- Для сигналов PCM (стереофонических и монофонических), подаваемых на цифровой вход поддерживаются частоты дискретизации 32/44,1/48/88,2/96 кГц и разрешения 16, 20 и 24 бита.

2. Настройка акустических систем

Позволяет изменять конфигурацию АС: частоту кроссовера, наличие/отсутствие сабвуфера. При использовании функции Automatic Speaker Setup (Автоматическая настройка АС) установки изменяются автоматически.

Эта функция недоступна, если подключены наушники или аудиосигнал выводится через динамики телевизора.

Настройки акустических систем

Вы можете изменять импеданс подключенных АС, тип подключения фронтальных АС и другие параметры акустических систем.

Объект настройки	Стандартное значение	Детали настройки
Импеданс АС (модели для Австралии)	6ohms	Установите требуемое значение импеданса акустических систем «4ohms»: Если импеданс какой-либо из подключенных АС более 4 Ом, но менее 6 Ом. «6ohms»: Если импеданс всех подключенных АС составляет 6 Ом или более.
Front Speakers Type (Тип подключения фронтальных АС)	Normal (Обычный)	Выберите тип подключения фронтальных АС. «Normal»: если АС подключены обычным способом. «Bi-Amp»: если АС подключены методом bi-amp.
Powered Zone 2 (Автономная зона 2)	No	Укажите подключение АС к акустическим разъемам зоны 2. «Yes»: если АС подключены к акустическим разъемам ZONE 2. «No»: если АС не подключены к акустическим разъемам ZONE 2. • Если для настройки «Front Speakers Type» выбрано значение «Bi-Amp», эта настройка имеет значение «No».

- Для определения требуемого импеданса проверьте этикетку на задней панели АС или сверьтесь с прилагаемой к ним инструкцией.

Конфигурация АС

Вы можете изменять конфигурацию АС: наличие отсутствие тех или иных колонок, частоту кроссовера и т.п. При использовании функции Automatic Speaker Setup (Автоматическая настройка АС) установки изменяются автоматически. Пока вы будете выполнять эту настройку, АС не будут выдавать звук.

Объект настройки	Стандартное значение	Детали настройки
Subwoofer (Сабвуфер)	Yes	Укажите, подключен ли сабвуфер. «Yes»: Сабвуфер подключен. «No»: Сабвуфер не подключен.
Front (Фронтальные АС)	100Hz	Выберите частоту кроссовера в диапазоне от «40Hz» до «200Hz». «Full Band»: воспроизведение осуществляется во всем диапазоне частот. «None»: если не подключены совместимые АС. • Если для пункта «Subwoofer» выбран вариант «No», то для пункта «Front» (Фронтальные АС) устанавливается фиксированное значение «Full Band» (Полный диапазон), а нижние частоты других каналов воспроизводятся фронтальными АС. Подробная информация о настройке приведена в руководстве, прилагаемом к акустическим системам.
Center (Центральная АС)	100Hz	Выберите частоту кроссовера в диапазоне от «40Hz» до «200Hz». «Full Band»: воспроизведение осуществляется во всем диапазоне частот. «None»: если не подключены совместимые АС. • Для этого пункта нельзя выбрать значение «Full Band», если оно не задано для пункта «Front».
Surround (АС пространственного звучания)	100Hz	Выберите частоту кроссовера в диапазоне от «40Hz» до «200Hz». «Full Band»: воспроизведение осуществляется во всем диапазоне частот. «None»: если не подключены совместимые АС. • Для этого пункта нельзя выбрать значение «Full Band», если оно не задано для пункта «Front».
Back (Тыловые АС)	100Hz	Выберите частоту кроссовера в диапазоне от «40Hz» до «200Hz». «Full Band»: воспроизведение осуществляется во всем диапазоне частот. «None»: если не подключены совместимые АС. • В следующих случаях для этого пункта будет устанавливаться значение «None». - Если для настройки «Surround Back» выбрано значение «None». - Если для настройки «FrontSpeakers Type» выбрано значение «Bi-Amp». - Если для настройки «Powered Zone 2» выбрано значение «Yes». • Для этого пункта нельзя выбрать значение «Full Band», если оно не задано для пункта «Surround».

Объект настройки	Стандартное значение	Детали настройки
Back Channel (Тыловой канал)	2ch	Выберите количество тыловых акустических систем (каналов). «1ch»: если используется только одна тыловая акустическая система (подключите ее к клемме BACK или HEIGHT L). «2ch»: если подключены две акустические системы. • Эта настройка недоступна, если для настройки «Back» выбрано значение «None».
Height (Эффект высоты)	None (Отсутствует)	Выберите частоту кроссовера в диапазоне от «40Hz» до «200Hz». «Full Band»: воспроизведение осуществляется во всем диапазоне частот. «None»: если не подключены совместимые АС. • В следующих случаях для этого пункта будет устанавливаться значение «None». - Если для настройки «Surround Back» выбрано значение «None». - Если для настройки «FrontSpeakers Type» выбрано значение «Bi-Amp». - Если для настройки «Powered Zone 2» выбрано значение «Yes». • Для этого пункта нельзя выбрать значение «Full Band», если оно не задано для пункта «Front».
LPF of LFE (ФНЧ для НЧ-эффектов)	120 Hz	Настройте фильтр пропускания нижних частот для сигналов низкочастотных эффектов, задав нижнюю границу, чтобы не допустить нежелательных шумов. ФНЧ эффективен только применительно к источникам с каналом НЧ-эффектов). Выберите частоту из нескольких вариантов: «80Hz», «90Hz», «100Hz» и «120Hz». «Off»: не используйте эту функцию.
Double Bass (Удвоение низких частот)	-----	Включите эту функцию, чтобы усилить сигнал низких частот за счет воспроизведения сабвуфером низкочастотных звуков фронтальной левой, правой и центральной каналов. «On»: НЧ-сигнал усиливается. «Off»: НЧ-сигнал не усиливается. • Эта настройка не изменяется автоматически, даже если вы применили функцию автоматической настройки АС. • Если для настройки «Subwoofer» выбрано значение «No» или для настройки «Front» выбрано значение, отличное от «Full Band», для этой настройки задано фиксированное значение «-----».

Расстояние до АС

Задайте расстояния от АС до позиции прослушивания. При использовании функции Automatic Speaker Setup (Автоматическая настройка АС) установки изменяются автоматически.

Объект настройки	Стандартное значение	Детали настройки
Unit (Единицы)	футы/метры	Укажите единицы, в которых будет измеряться расстояние. «feet»: для измерения в футах (от 0,1 до 30,0 фт с шагом 0,1 фт). «meters»: для измерения в метрах (от 0,03 до 9,0 м с шагом 0,03 м).
Front Left (Фронтальная левая)	3,60 м	Задайте расстояния от АС до позиции прослушивания.
Center (Центральная АС)	3,60 м	Задайте расстояния от АС до позиции прослушивания.
Front Right (Фронтальная правая)	3,60 м	Задайте расстояния от АС до позиции прослушивания.
Surround Right (Правая пространственного звучания)	2,10 м	Задайте расстояния от АС до позиции прослушивания.
Back Right (Правая тыловая)	2,10 м	Задайте расстояния от АС до позиции прослушивания.
Back Left (Левая тыловая)	2,10 м	Задайте расстояния от АС до позиции прослушивания.
Surround Left (Левая пространственного звучания)	2,10 м	Задайте расстояния от АС до позиции прослушивания.
Subwoofer (Сабвуфер)	3,60 м	Задайте расстояния от АС до позиции прослушивания.
Height Left (Левая «высоты»)	2,70 м	Задайте расстояния от АС до позиции прослушивания.
Height Right (Правая «высоты»)	2,70 м	Задайте расстояния от АС до позиции прослушивания.

- Нельзя изменить расстояние до АС, для которых в меню «Speaker Configuration» выбрано значение «No» или «None».
- Для разных регионов стандартные значения могут различаться.

Калибровка уровня громкости

Эта функция позволяет подстраивать каждую акустическую систему с помощью тестового тона. При использовании функции Automatic Speaker Setup (Автоматическая настройка АС) установки изменяются автоматически.

Объект настройки	Стандартное значение	Детали настройки
Front Left (Фронтальная левая)	0 dB	Выберите значение в диапазоне от «-12 dB» до «+12 dB». Всякий раз при изменении значения включается тестовый сигнал. Выберите желаемый уровень.
Center (Центральная АС)	0 dB	Выберите значение в диапазоне от «-12 dB» до «+12 dB». Всякий раз при изменении значения включается тестовый сигнал. Выберите желаемый уровень.
Front Right (Фронтальная правая)	0 dB	Выберите значение в диапазоне от «-12 dB» до «+12 dB». Всякий раз при изменении значения включается тестовый сигнал. Выберите желаемый уровень.
Surround Right (Правая пространственного звучания)	0 dB	Выберите значение в диапазоне от «-12 dB» до «+12 dB». Всякий раз при изменении значения включается тестовый сигнал. Выберите желаемый уровень.
Back Right (Правая тыловая)	0 dB	Выберите значение в диапазоне от «-12 dB» до «+12 dB». Всякий раз при изменении значения включается тестовый сигнал. Выберите желаемый уровень.
Back Left (Левая тыловая)	0 dB	Выберите значение в диапазоне от «-12 dB» до «+12 dB». Всякий раз при изменении значения включается тестовый сигнал. Выберите желаемый уровень.
Surround Left (Левая пространственного звучания)	0 dB	Выберите значение в диапазоне от «-12 dB» до «+12 dB». Всякий раз при изменении значения включается тестовый сигнал. Выберите желаемый уровень.
Subwoofer (Сабвуфер)	0 dB	Выберите значение в диапазоне от «-15 dB» до «+12 dB». Всякий раз при изменении значения включается тестовый сигнал. Выберите желаемый уровень.
Height Left (Левая «высоты»)	0 dB	Выберите значение в диапазоне от «-12 dB» до «+12 dB». Всякий раз при изменении значения включается тестовый сигнал. Выберите желаемый уровень.
Height Right (Правая «высоты»)	0 dB	Выберите значение в диапазоне от «-12 dB» до «+12 dB». Всякий раз при изменении значения включается тестовый сигнал. Выберите желаемый уровень.

- Изменение установок «Level Calibration» невозможно в следующих случаях.
 - Если в меню «Speaker Configuration» для АС выбрано значение «No» или «None».
 - Если включена функция MUTING (Отключение звука).

3. Настройка воспроизведения аудиосигналов

Вы можете изменять настройки различных аспектов звучания, в том числе настройки для прослушивания мультимплексного аудиосигнала или многоязычных телепередач, параметры звукового поля для разных режимов прослушивания.

Multiplex/Mono (Мультимплексный/моно)

Объект настройки	Стандартное значение	Детали настройки
Multiplex (Мультимплексный режим) Input Channel (Входной канал)	Main (Основной)	Установите аудиоканал или язык для вывода при воспроизведении мультимплексного аудио или многоязычного телевидения. «Main»: только основной канал. «Sub»: только вспомогательный канал. «Main/Sub»: основной и вспомогательный каналы будут активны одновременно. • Если при воспроизведении мультимплексного аудиосигнала нажать кнопку Display на головном устройстве, на дисплее будет отображаться «1+1».
Mono Input Channel (Входной канал)	Left + Right (Левый + правый)	Эта настройка определяет, какой канал будет использоваться в монофоническом режиме прослушивания при воспроизведении любого двухканального цифрового источника, например Dolby Digital, или двухканального источника аналогового/PCM сигнала. «Left»: только левый канал. «Right»: только правый канал. «Left+Right»: левый и правый каналы.

Dolby

Выполните настройки для прослушивания с использованием режима Dolby.

Объект настройки	Стандартное значение	Детали настройки
PLIIx Music (2ch Input) Panorama (Панорама)	Off	Настройте звуковое поле для воспроизведения 2-канальных цифровых источников (напр., Dolby Digital) или 2-канальных аналоговых/PCM источников в режиме прослушивания Dolby Pro Logic II Music. Этот параметр устанавливает ширину звукового поля. «On»: ширина звукового фонда увеличивается. «Off»: стандартное значение
PLIIx Music (2ch Input) Dimension (Объем)	0	Настройте звуковое поле для воспроизведения 2-канальных цифровых источников (напр., Dolby Digital) или 2-канальных аналоговых/PCM источников в режиме прослушивания Dolby Pro Logic II Music. Этот параметр устанавливает ширину звукового поля. Диапазон регулировки от «-3» до «+3» Если заданное значение меньше «0», звуковое поле выдвигается вперед, а если заданное значение больше «0», звуковое поле отодвигается назад.
PLIIx Music (2ch Input) Center Width (Ширина центра)	3	Измените установку для воспроизведения 2-канальных цифровых источников (напр., Dolby Digital) или 2-канальных аналоговых/PCM источников в режиме прослушивания Dolby Pro Logic II Music. Отрегулируйте ширину звукового поля центральной акустической системы. Диапазон регулировки от «0» до «7» Чем меньше значение, тем сильнее концентрация звука в центре. И чем выше значение, тем сильнее рассеяние звука центральной АС влево и вправо.
PLIIz Height Gain (Усиление эффекта высоты PLIIz)	Mid (Средний)	Эта установка определяет уровень выходного сигнала АС высоты в режиме прослушивания Dolby Pro Logic IIz Height. Громкость АС высоты постепенно повышается в порядке переключения с «Low» на «Mid» и на «High» (низкий, средний и высокий уровень). • Эта настройка недоступна, если для настройки «Height» в меню «Speaker Configuration» выбрано значение «None».
Dolby EX Dolby EX	Manual (Ручной)	При поступлении на вход сигналов Dolby EX автоматически включается режим прослушивания Dolby Digital EX. «Auto»: используйте эту функцию. «Manual»: выберите желательный режим прослушивания. • Эта настройка недоступна, если для настройки «Bass» в меню «Speaker Configuration» выбрано значение «None».
Loudness Management (Управление тонкомпенсацией)	On	Включение функции Late Night для прослушивания звука в формате Dolby TrueHD с полноценным пространственным эффектом даже на малой громкости. «On»: используйте эту функцию. «Off»: не используйте эту функцию.

- Отображаемая на дисплее информация может быть разной в зависимости от значения параметра «Bass» в меню «Speaker Configuration». Формат «PLIIx» будет отображаться как «PLIIx/PLII».

DTS

Выполните настройки для прослушивания с использованием режима DTS Neo:6 Music.

Объект настройки	Стандартное значение	Детали настройки
Neo:6 Music Center Image (Центральный образ)	2	Отрегулируйте ширину звукового поля фронтального канала при воспроизведении музыки в режиме DTS Neo:6 Music. Music listening mode. Диапазон регулировки от «0» до «5» Чем меньше значение, тем ближе к центру звуковое поле фронтального канала. И чем больше значение, тем шире влево и вправо простирается звуковое поле фронтального канала.

Режим Theater-Dimensional

Выполните настройки для прослушивания с использованием режима Theater-Dimensional.

Объект настройки	Стандартное значение	Детали настройки
Listening Angle (Угол прослушивания)	Wide (Широкий)	Установите угол между фронтальными левой и правой АС в режиме Theater-Dimensional относительно позиции прослушивания. «Narrow» (Узкий): менее 30°. «Wide» (Широкий): более 30°.

- Рекомендованные значения для параметра «Listening Angle» (Угол прослушивания): 20° при установке «Narrow» (Узкий) и 40° при установке «Wide» (Широкий).

4. Настройка источника

Эта функция позволяет выравнивать разницу в уровне сигнала подключенных к ресиверу устройств, переименовывать входы и настраивать качество изображения. Эти настройки можно назначать отдельно на каждую кнопку селектора входов. Выбрав желаемый вход аудио- или видеосигнала с подключенного устройства, включите воспроизведение.

Подстройка АС под особенности акустики помещения

Объект настройки	Стандартное значение	Детали настройки
AccuEQ Room Calibration (Подстройка АС под особенности акустики помещения)	Off	Включение/отключение звукового поля, определенного в пункте «Automatic Speaker Setup» (Автоматическая настройка АС). «On»: включение этой функции. «Off»: выключение этой функции. Изменение установок для этого пункта невозможно в следующих случаях. - функция «Automatic Speaker Setup» не включена; - подключены наушники.

Функция IntelliVolume

Объект настройки	Стандартное значение	Детали настройки
IntelliVolume	0 dB	Эта функция позволяет выравнивать разницу в уровне сигнала подключенных к ресиверу устройств. Выберите значение в диапазоне от «-12 dB» до «+12 dB». Если громкость одного устройства выше громкости остальных, установите отрицательное значение. И если громкость этого устройства ниже по сравнению с остальными, установите положительное значение. • Эта функция не работает в зоне 2.

Редактирование названия

Эта функция позволяет задать вразумительные названия для каждого из входов. Заданное имя будет отображаться на дисплее головного устройства.

Объект настройки	Стандартное значение	Детали настройки
Name (Название)	Input name (Название входа)	1. С помощью кнопок курсора выберите букву или символ и нажмите Enter. Повторите этот шаг для ввода до 10 символов. «Shift»: переключение регистра, т.е. с прописных букв на строчные и наоборот (кнопка «+10» на пульте ДУ выполняет ту же функцию). Перемещение курсора в направлении, указанном стрелкой. «Back Space»: удаление символа слева от курсора. «Space»: ввода пробела. • Чтобы удалить все введенные символы, нажмите кнопку CLR на пульте ДУ. 2. После ввода символов выберите «OK» с помощью кнопок курсора и нажмите Enter. Введенное имя сохраняется.

- Чтобы присвоить название настройке на радиостанцию, кнопкой Tuner выберите диапазон AM или FM, затем выберите номер пресета.
- Переименование невозможно, если используется вход «NET», «USB» или «BLUETOOTH».

Настройка изображения

Эта функция позволяет изменять параметры изображения (работает только в том случае, если видеоплеер подключен к выходу HDMI OUT MAIN). Установите флажок Video и нажмите Enter. Для возврата в предыдущее меню нажмите кнопку Return.

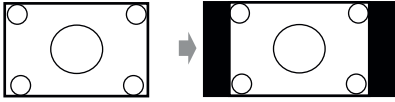
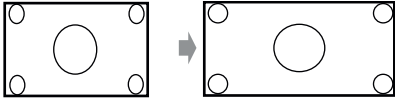
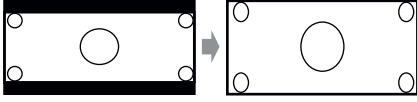
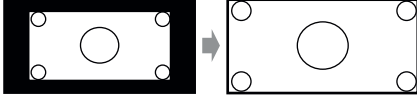
Объект настройки	Стандартное значение	Детали настройки
Wide Mode (Широкоформатный режим)	Auto	<p>Позволяет установить соотношение сторон.</p> <p>«Auto»: соотношение сторон устанавливается автоматически в соответствии с входным сигналом и настройками вывода на монитор.</p> <p>«4: 3»:</p>  <p>«Full»:</p>  <p>«Zoom»:</p>  <p>«Wide Zoom»:</p>  <ul style="list-style-type: none"> • При подключении ко входу ресивера источника видеосигнала 3D или 4K устанавливается значение «Full». С некоторыми видами разрешения эта функция не работает и автоматически устанавливается значение «Full».
Picture Mode (Режим изображения)	Custom (Нестандартный)	<p>Для просмотра фильмов или для игр можно выбрать оптимальное качество изображения. Чтобы добиться качества в соответствии с личными предпочтениями, можно изменять отдельные параметры. «Custom»: Эта функция позволяет настраивать все представленные ниже пункты от «Game Mode» до «Blue Contrast».</p> <p>«Cinema»: выбирайте этот режим, если источником видеосигнала служит кинофильм.</p> <p>«Game»: выбирайте этот режим, если источником видеосигнала служит игровая приставка.</p> <p>«Standard»: изменяется разрешение, но качество изображения остается без изменений.</p> <p>«Bypass»: разрешение и качество изображения остаются без изменений.</p> <ul style="list-style-type: none"> • При выборе варианта «Bypass» функция вывода информации на дисплей отключается.
Game Mode (Игровой режим)	Off	<p>Эта функция позволяет задавать оптимальные настройки для игр. Кроме того, она компенсирует задержку видеосигнала игровой приставки, если таковая используется.</p> <p>«On»: функция используется. «Off»: функция не используется.</p> <ul style="list-style-type: none"> • При выборе варианта «On» задержка сигнала будет компенсирована, но качество изображения снижается. • Если для пункта «Resolution» (Разрешение) установлено значение «4K», эта настройка будет иметь фиксированное значение «Off».
Film Mode (Режим кинофильмов)	Auto	<p>Эта функция позволяет задавать оптимальные настройки для просмотра фильмов.</p> <p>«Auto»: включается функция обработки изображения с целью его оптимизации под фильмы.</p> <p>«Video»: режим «Film Mode» не применяется, и входной сигнал обрабатывается как сигнал видеисточника.</p>
Edge Enhancement (Обработка контуров)	Off	<p>Настройка резкости контуров изображения. Предлагается несколько вариантов: «Off» (Выкл.), «Low» (Низкая), «Mid» (Средняя) и «High» (Высокая).</p> <ul style="list-style-type: none"> • Если для пункта «Game Mode» установлено значение «On», эта настройка будет иметь фиксированное значение «Off». • Если разрешение видеосигнала по горизонтали составляет 2000 строк и более, эта настройка устанавливается на «Off».
Noise Reduction (Снижение шумов)	Off	<p>Эта функция обеспечивает снижение шумов на экране. Предлагается несколько вариантов: «Off», «Low», «Mid» и «High».</p> <ul style="list-style-type: none"> • Если для пункта «Game Mode» установлено значение «On», эта настройка будет иметь фиксированное значение «Off».

Объект настройки	Стандартное значение	Детали настройки
Resolution (Разрешение)	Through (Транзит)	<p>Эта функция позволяет устанавливать разрешение на выходе HDMI OUT. Разрешение видеосигнала, выводимого через ресивер, будет преобразовано с целью его соответствия значению, поддерживаемому телевизором.</p> <p>«Through»: разрешение сигнала на выходе будет таким же, как и на входе.</p> <p>«Auto»: Разрешение видеосигнала будет автоматически преобразовано с целью его соответствия значению, поддерживаемому телевизором. «480p (480p/576p)», «720p», «1680x720p», «1080i», «1080p», «2560x1080p»: выберите желаемое разрешение.</p> <p>«4K»: разрешение, почти вчетверо превышающее 1080p (3840x2160 или 4096x2160 пикселей в зависимости от разрешения, поддерживаемого телевизором).</p> <p>Эта настройка доступна только в том случае, в меню «Input/Output Assign» - «Monitor Out» - «Resolution» выбран вариант «Source».</p> <ul style="list-style-type: none"> Некоторые телевизоры не выводят изображение, когда выбран вариант разрешения «4K». Подробности см. в разделе «Разрешение видеосигнала» в разделе «Поиск и устранение неисправностей».
Brightness (Яркость)	0	Регулировка яркости изображения на экране. Выберите значение в диапазоне от «-50» до «+50».
Contrast (Контрастность)	0	Регулировка контраста изображения на экране. Выберите значение в диапазоне от «-50» до «+50».
Hue (Цветность)	0	Регулировка цветности изображения на экране. Выберите значение в диапазоне от «-50» до «+50».
Saturation (Насыщенность)	0	Регулировка цветовой насыщенности изображения на экране. Выберите значение в диапазоне от «-50» до «+50».
Color Temperature (Температура цвета)	Normal	Регулировка цветовой температуры изображения на экране. Выберите один из трех вариантов: «Warm» (Теплый), «Normal» (Нормальный), «Cool» (Холодный) цвет.
Gamma (Гамма-коррекция)	0	Регулировка относительной яркости между каналами RGB (красный, синий, зеленый) изображения на входе и на выходе. Выберите значение в диапазоне от «-3» до «+3».
Red Brightness (Яркость красного)	0	Регулировка яркости красного канала изображения на экране. Выберите значение в диапазоне от «-50» до «+50».
Red Contrast (Контрастность красного)	0	Регулировка контрастности красного канала изображения на экране. Выберите значение в диапазоне от «-50» до «+50».
Green Brightness (Яркость зеленого)	0	Регулировка яркости зеленого канала изображения на экране. Выберите значение в диапазоне от «-50» до «+50».
Green Contrast (Контрастность зеленого)	0	Регулировка контрастности зеленого канала изображения на экране. Выберите значение в диапазоне от «-50» до «+50».
Blue Brightness (Яркость синего)	0	Регулировка яркости синего канала изображения на экране. Выберите значение в диапазоне от «-50» до «+50».
Blue Contrast (Контрастность синего)	0	Регулировка контрастности синего канала изображения на экране. Выберите значение в диапазоне от «-50» до «+50».

- Изменение установок «Picture Adjust» (Настройка изображения) невозможно в следующих случаях.
 - Если выбран вход «NET», «USB» или «BLUETOOTH».
 - Если для настройки «Monitor Out» выбрано значение «SUB».
- Чтобы вернуть настройки всех пунктов от «Game Mode» (Игровой режим) до «Blue Contrast» (Контрастность синего) в исходное состояние, нажмите кнопку CLR на пульте ДУ.

Селектор аудиовходов

Эта функция позволяет изменять настройки аудиовходов. Настройки можно назначать отдельно на каждую кнопку селектора входов. Выберите одну из таких кнопок для назначения ей настроек.

Объект настройки	Стандартное значение	Детали настройки
Audio Selector (Селектор аудиовходов)	-	Служит для выбора приоритетного источника входного сигнала. «ARC»: когда приоритет отдается входному сигналу с телевизора, имеющего выходные разъемы ARC. • Это возможно, если для настройки «Audio Return Channel» (Возвратный аудиоканал) выбрано значение «Auto» и выбран вход «TV/CD». «HDMI»: когда приоритет отдается входному сигналу с разъема HDMI. • Это возможно, если в меню «HDMI Input» для входного сигнала назначен вход HDMI IN. «COAXIAL» (Коаксиальный вход): когда приоритет отдается входному сигналу с цифровых коаксиальных разъемов. • Это возможно, если в меню «Digital Audio Input» для входного сигнала назначен коаксиальный вход. «OPTICAL» (Оптический вход): когда приоритет отдается входному сигналу с цифровых оптических разъемов. • Это возможно, если в меню «Digital Audio Input» для входного сигнала назначен оптический вход. «Analog»: для вывода аудиосигнала независимо от входного сигнала.
Fixed Mode (Фиксированный режим)	Off	Определяет входной сигнал, когда в меню «Audio Selector» выбрано значение «HDMI», «COAXIAL» или «OPTICAL». Выберите этот вариант, если при воспроизведении источников PCM или DTS в начале трека возникает шум или пропуск. «Off»: при воспроизведении аналогового сигнала без цифрового. «PCM»: для фиксации источника входного сигнала на PCM. «DTS»: для фиксации источника входного сигнала на DTS (кроме DTS-HD). • При смене настроек «Audio Selector» автоматически устанавливается вариант «Off».

- Эту настройку нельзя использовать со входами «TUNER», «NET», «USB» и «BLUETOOTH».

5. Предустановленные режимы прослушивания

Для разным входов можно предустанавливать различные режимы прослушивания (например, всегда можно применить прямое декодирование к источнику Dolby TrueHD с Blu-ray диска для воспроизведения его с неизменным звуковым полем).

Выберите вход, тип сигнала и режим прослушивания.

Хотя режим прослушивания можно выбирать во время воспроизведения, при переходе ресивера в режим ожидания восстанавливается предустановленный режим.

Объект настройки	Стандартное значение	Детали настройки
Analog/PCM	All Ch Stereo	Режим прослушивания, подходящий для воспроизведения PCM-сигнала с CD и аналогового сигнала с виниловых дисков и магнитной ленты.
Mono/Multiplex Source	Full Mono	Режим прослушивания, подходящий для воспроизведения Dolby Digital, AAC и других цифровых сигналов, записанных в монофоническом или мультиплексном режиме.
2ch Source	PLII Movie	Режим прослушивания, подходящий для воспроизведения Dolby Digital и других цифровых сигналов, записанных с использованием 2 каналов.
Dolby D/Dolby D Plus/TrueHD	Straight Decode	Режим прослушивания, подходящий для воспроизведения сигналов Dolby Digital, Dolby Digital Plus и Dolby TrueHD.
DTS/DTS-ES/DTS-HD	Straight Decode	Режим прослушивания, подходящий для воспроизведения аудиосигнала в форматах DTS и DTS-HD с высоким разрешением. Этот режим предназначен для использования с источниками Blu-ray или DTS-HD Master Audio.
Other Multich Source (Другие многоканальные источники)	Straight Decode	Режим прослушивания, подходящий для воспроизведения DSD-сигналов и источников AAC, DVD-Audio и Super Audio CD, подаваемых на вход HDMI IN.

- Доступный выбор режимов прослушивания зависит от формата входного сигнала.
- При выбранном варианте «Last Valid» (Последний действительный) будет всегда устанавливаться последний из выбранных режимов.
- Входу «TUNER» может быть назначен только режим «Analog» (Аналоговый).
- Входам «NET» и «USB» могут быть назначены только режимы «Digital» и «TrueHD».
- Входу «BLUETOOTH» может быть назначен только режим «Digital» (Цифровой).

6. Прочие возможности

Настройка громкости

Детальная настройка громкости выходного сигнала.

Объект настройки	Стандартное значение	Детали настройки
Maximum Volume (Максимальная громкость)	Off	Предварительная установка максимального уровня во избежание случайной подачи слишком большой громкости. Выберите вариант «Off» (Выкл.) или значение в диапазоне от «30» до «79».
Power On Volume (Уровень громкости при включении)	Last (Последний)	Эта функция позволяет установить уровень громкости, который будет действительным при включении электропитания. Выберите один из нескольких вариантов: «Last» (уровень на момент перехода ресивера в режим ожидания), «Min» (Минимальный), «Max» (Максимальный) или значение в диапазоне от «1» до «79». <ul style="list-style-type: none"> Нельзя установить уровень превышающий значение «Maximum Volume».
Headphone Level (Громкость наушников)	0 dB	Эта функция позволяет выровнять разницу в уровне сигнала подключенных к ресиверу АС и наушников. Выберите значение в диапазоне от «-12 dB» до «+12 dB».

Настройка экранного меню

Функция настройки вида меню, индикатора громкости и т.п. на экране телевизора.

Объект настройки	Стандартное значение	Детали настройки
On Screen Display (Экранное меню)	On	Включение и выключение экранного меню. «On»: Меню управления будет отображаться на экране телевизора. «Off»: Меню управления не будет отображаться на экране телевизора. <ul style="list-style-type: none"> Экранное меню может не всегда отображаться, даже при выбранном варианте «On» — это зависит от входного сигнала. Если экранное меню не отображается, измените разрешение подключенного устройства.
Language (Язык)	English (Английский)	Выберите язык экранного меню
Screen Saver (Экранная заставка)	3 min	Установка времени простоя, по истечении которого запускается экранная заставка. Выберите значение из нескольких вариантов: «3min», «5min», «10min» и «Off».

Настройка 12-В триггера А

Подключение к ресиверу устройств, оборудованных 12-В триггерным входом, обеспечивает расширенные возможности управления этими устройствами. При выборе желаемого входа на 12-В триггерном выходе производится активация управляющей связи с контрольным сигналом 12 В/150 мА.

Объект настройки	Стандартное значение	Детали настройки
Delay (Задержка)	0 sec	Позволяет установить время, по истечении которого подается выходной триггерный сигнал 12 В в ответ на включение какой-либо из функций ресивера. Поскольку при включении устройства возникают помехи, связанные с переходными процессами, следует устанавливать задержку. Выберите значение в диапазоне от «0 sec» до «3 sec».
BD/DVD	Main	Эта функция позволяет настроить 12-В триггерный сигнал на каждый вход. Настройки следует указать для каждого разъема 12V TRIGGER OUT. «Off»: нет сигнала «Main»: будет подан сигнал, если подключенный компонент выбран в качестве входного источника для воспроизведения в основном помещении. «Zone2»: будет подан сигнал, если подключенный компонент выбран в качестве входного источника для воспроизведения в зоне 2. «Main/Zone2»: будет подан сигнал, если подключенный компонент выбран в качестве входного источника для воспроизведения в основном помещении или в зоне 2.
CBL/SAT	Main	Эта функция позволяет настроить 12-В триггерный сигнал на каждый вход. Настройки следует указать для каждого разъема 12V TRIGGER OUT. «Off»: нет сигнала «Main»: будет подан сигнал, если подключенный компонент выбран в качестве входного источника для воспроизведения в основном помещении. «Zone2»: будет подан сигнал, если подключенный компонент выбран в качестве входного источника для воспроизведения в зоне 2. «Main/Zone2»: будет подан сигнал, если подключенный компонент выбран в качестве входного источника для воспроизведения в основном помещении или в зоне 2.

Объект настройки	Стандартное значение	Детали настройки
USB	Main	Эта функция позволяет настроить 12-В триггерный сигнал на каждый вход. Настройки следует указать для каждого разъема 12V TRIGGER OUT. «Off»: нет сигнала «Main»: будет подан сигнал, если подключенный компонент выбран в качестве входного источника для воспроизведения в основном помещении. «Zone2»: будет подан сигнал, если подключенный компонент выбран в качестве входного источника для воспроизведения в зоне 2. «Main/Zone2»: будет подан сигнал, если подключенный компонент выбран в качестве входного источника для воспроизведения в основном помещении или в зоне 2.
BLUETOOTH	Main	Эта функция позволяет настроить 12-В триггерный сигнал на каждый вход. Настройки следует указать для каждого разъема 12V TRIGGER OUT. «Off»: нет сигнала «Main»: будет подан сигнал, если подключенный компонент выбран в качестве входного источника для воспроизведения в основном помещении. «Zone2»: будет подан сигнал, если подключенный компонент выбран в качестве входного источника для воспроизведения в зоне 2. «Main/Zone2»: будет подан сигнал, если подключенный компонент выбран в качестве входного источника для воспроизведения в основном помещении или в зоне 2.

Настройка 12-В триггера В

Подключение к ресиверу устройств, оборудованных 12-В триггерным входом, обеспечивает расширенные возможности управления этими устройствами. При выборе желаемого входа на 12-В триггерном выходе производится активация управляющей связи с контрольным сигналом 12 В/150 мА.

Объект настройки	Стандартное значение	Детали настройки
Delay (Задержка)	1 sec	Позволяет установить время, по истечении которого подается выходной триггерный сигнал 12 В в ответ на включение какой-либо из функций ресивера. Поскольку при включении устройства возникают помехи, связанные с переходными процессами, следует устанавливать задержку. Выберите значение в диапазоне от «0 sec» до «3 sec».
BD/DVD	Main/Zone2	Эта функция позволяет настроить 12-В триггерный сигнал на каждый вход. Настройки следует указать для каждого разъема 12V TRIGGER OUT. «Off»: нет сигнала «Main»: будет подан сигнал, если подключенный компонент выбран в качестве входного источника для воспроизведения в основном помещении. «Zone2»: будет подан сигнал, если подключенный компонент выбран в качестве входного источника для воспроизведения в зоне 2. «Main/Zone2»: будет подан сигнал, если подключенный компонент выбран в качестве входного источника для воспроизведения в основном помещении или в зоне 2.
CBL/SAT	Main/Zone2	Эта функция позволяет настроить 12-В триггерный сигнал на каждый вход. Настройки следует указать для каждого разъема 12V TRIGGER OUT. «Off»: нет сигнала «Main»: будет подан сигнал, если подключенный компонент выбран в качестве входного источника для воспроизведения в основном помещении. «Zone2»: будет подан сигнал, если подключенный компонент выбран в качестве входного источника для воспроизведения в зоне 2. «Main/Zone2»: будет подан сигнал, если подключенный компонент выбран в качестве входного источника для воспроизведения в основном помещении или в зоне 2.
STB/DVR	Main/Zone2	Эта функция позволяет настроить 12-В триггерный сигнал на каждый вход. Настройки следует указать для каждого разъема 12V TRIGGER OUT. «Off»: нет сигнала «Main»: будет подан сигнал, если подключенный компонент выбран в качестве входного источника для воспроизведения в основном помещении. «Zone2»: будет подан сигнал, если подключенный компонент выбран в качестве входного источника для воспроизведения в зоне 2. «Main/Zone2»: будет подан сигнал, если подключенный компонент выбран в качестве входного источника для воспроизведения в основном помещении или в зоне 2.
GAME	Main/Zone2	Эта функция позволяет настроить 12-В триггерный сигнал на каждый вход. Настройки следует указать для каждого разъема 12V TRIGGER OUT. «Off»: нет сигнала «Main»: будет подан сигнал, если подключенный компонент выбран в качестве входного источника для воспроизведения в основном помещении. «Zone2»: будет подан сигнал, если подключенный компонент выбран в качестве входного источника для воспроизведения в зоне 2. «Main/Zone2»: будет подан сигнал, если подключенный компонент выбран в качестве входного источника для воспроизведения в основном помещении или в зоне 2.

Настройка 12-В триггера С

Подключение к ресиверу устройств, оборудованных 12-В триггерным входом, обеспечивает расширенные возможности управления этими устройствами. При выборе желаемого входа на 12-В триггерном выходе производится активация управляющей связи с контрольным сигналом 12 В/150 мА.

Объект настройки	Стандартное значение	Детали настройки
Delay (Задержка)	2 sec	Позволяет установить время, по истечении которого подается выходной триггерный сигнал 12 В в ответ на включение какой-либо из функций ресивера. Поскольку при включении устройства возникают помехи, связанные с переходными процессами, следует устанавливать задержку. Выберите значение в диапазоне от «0 sec» до «3 sec».
BD/DVD	Zone2	Эта функция позволяет настроить 12-В триггерный сигнал на каждый вход. Настройки следует указать для каждого разъема 12V TRIGGER OUT. «Off»: нет сигнала «Main»: будет подан сигнал, если подключенный компонент выбран в качестве входного источника для воспроизведения в основном помещении. «Zone2»: будет подан сигнал, если подключенный компонент выбран в качестве входного источника для воспроизведения в зоне 2. «Main/Zone2»: будет подан сигнал, если подключенный компонент выбран в качестве входного источника для воспроизведения в основном помещении или в зоне 2.
CBL/SAT	Zone2	Эта функция позволяет настроить 12-В триггерный сигнал на каждый вход. Настройки следует указать для каждого разъема 12V TRIGGER OUT. «Off»: нет сигнала «Main»: будет подан сигнал, если подключенный компонент выбран в качестве входного источника для воспроизведения в основном помещении. «Zone2»: будет подан сигнал, если подключенный компонент выбран в качестве входного источника для воспроизведения в зоне 2. «Main/Zone2»: будет подан сигнал, если подключенный компонент выбран в качестве входного источника для воспроизведения в основном помещении или в зоне 2.
STB/DVR	Zone2	Эта функция позволяет настроить 12-В триггерный сигнал на каждый вход. Настройки следует указать для каждого разъема 12V TRIGGER OUT. «Off»: нет сигнала «Main»: будет подан сигнал, если подключенный компонент выбран в качестве входного источника для воспроизведения в основном помещении. «Zone2»: будет подан сигнал, если подключенный компонент выбран в качестве входного источника для воспроизведения в зоне 2. «Main/Zone2»: будет подан сигнал, если подключенный компонент выбран в качестве входного источника для воспроизведения в основном помещении или в зоне 2.
GAME	Zone2	Эта функция позволяет настроить 12-В триггерный сигнал на каждый вход. Настройки следует указать для каждого разъема 12V TRIGGER OUT. «Off»: нет сигнала «Main»: будет подан сигнал, если подключенный компонент выбран в качестве входного источника для воспроизведения в основном помещении. «Zone2»: будет подан сигнал, если подключенный компонент выбран в качестве входного источника для воспроизведения в зоне 2. «Main/Zone2»: будет подан сигнал, если подключенный компонент выбран в качестве входного источника для воспроизведения в основном помещении или в зоне 2.
PC	Zone2	Эта функция позволяет настроить 12-В триггерный сигнал на каждый вход. Настройки следует указать для каждого разъема 12V TRIGGER OUT. «Off»: нет сигнала «Main»: будет подан сигнал, если подключенный компонент выбран в качестве входного источника для воспроизведения в основном помещении. «Zone2»: будет подан сигнал, если подключенный компонент выбран в качестве входного источника для воспроизведения в зоне 2. «Main/Zone2»: будет подан сигнал, если подключенный компонент выбран в качестве входного источника для воспроизведения в основном помещении или в зоне 2.
AUX	Zone2	Эта функция позволяет настроить 12-В триггерный сигнал на каждый вход. Настройки следует указать для каждого разъема 12V TRIGGER OUT. «Off»: нет сигнала «Main»: будет подан сигнал, если подключенный компонент выбран в качестве входного источника для воспроизведения в основном помещении. «Zone2»: будет подан сигнал, если подключенный компонент выбран в качестве входного источника для воспроизведения в зоне 2. «Main/Zone2»: будет подан сигнал, если подключенный компонент выбран в качестве входного источника для воспроизведения в основном помещении или в зоне 2.

7. Настройка оборудования

Работа в нескольких зонах

Объект настройки	Стандартное значение	Детали настройки
Zone 2 Out (Выход для зоны 2)	Fixed (Фиксированный)	Выберите, какой аппарат будет контролировать громкость в зоне 2 — установленный там усилитель, или этот ресивер. «Fixed»: регулировка громкости с усилителя в другой комнате. «Variable»: регулировка громкости средствами самого ресивера.
Zone 2 Maximum Volume (Максимальная громкость в зоне 2)	Off	Предварительная установка максимального уровня для зоны 2 во избежание случайной подачи слишком большой громкости. Выберите вариант «Off» (Выкл.) или значение в диапазоне от «50» до «99».
Zone 2 Power On Volume (Громкость в зоне 2 при включении)	Last (Последний)	Эта функция позволяет установить в зоне 2 уровень громкости, который был действительным при последнем выключении устройства. Выберите один из нескольких вариантов: «Last» (уровень на момент выключения устройства), «Min» (Минимальный), «Max» (Максимальный) или значение в диапазоне от «1» до «99». • Нельзя установить уровень превышающий значение «Zone 2 Maximum Volume».

Tuner

Объект настройки	Стандартное значение	Детали настройки
AM/FM Frequency Step (Шаг частотной сетки в диапазоне AM/FM) (Модели для стран Северной Америки)	10kHz/200kHz	Эта функция позволяет выбрать шаг частотной сетки в зависимости от региона проживания. Выберите «10kHz/200kHz» или «9kHz/50kHz». • Обратите внимание на то, что при изменении этой установки все предварительные настройки на радиостанции стираются.
AM Frequency Step (Шаг частотной сетки в диапазоне AM) (Модели для Австралии)	9 kHz	Эта функция позволяет выбрать шаг частотной сетки в зависимости от региона проживания. Выберите «10kHz» или «9kHz». • Обратите внимание на то, что при изменении этой установки все предварительные настройки на радиостанции стираются.

HDMI

Объект настройки	Стандартное значение	Детали настройки
HDMI CEC (RIHD)	Off	Установка значения «On» включает функцию связывания CEC-совместимых устройств, подключенных по интерфейсу HDMI. «On»: функция используется. «Off»: функция не используется. • Функция связывания может потребовать дополнительной настройки на телевизоре — это зависит от марки телевизора. • Эта функция доступна только для устройства, подключенного к выходу «HDMI OUT MAIN». • После выбора значения «On» и закрытия меню на дисплее AV-ресивера отображаются названия CEC-совместимых компонентов и сообщение «RIHD On» (RIHD вкл.). • При включении этой функции может возрасти потребление энергии в режиме ожидания. (AV-ресивер, как обычно, входит в режим ожидания в зависимости от состояния телевизора). • Если при включенной функции вы прослушиваете звук через динамики телевизора, то регулятором громкости на ресивере вы можете контролировать также звук через подключенные к нему АС. Если вы хотите оставить что-нибудь одно, измените настройки ресивера или телевизора, или уберите громкость на ресивере. • Если при выборе параметра «On» устройство не работает должным образом, измените настройку на «Off». • Если подключенный компонент не поддерживает функциональности CEC, измените настройку на «Off». • При изменении этой настройки выключите, а затем снова включите все подключенные компоненты.

Объект настройки	Стандартное значение	Детали настройки
HDMI Through (Транзитный канал HDMI)	Off	<p>Воспроизведение на экране телевизора видеосигнала с плеера, подключенного к входу HDMI, возможно даже тогда, когда ресивере находится в режиме ожидания. Эта настройка доступна только для той кнопки селектора входов, которой разъем HDMI назначен как «HDMI Input». Она недоступна для другой кнопки, если той не назначен разъем HDMI.</p> <p>«Off»: настройка отключена. Видеосигнал с устройства, подключенного к одному из входов, воспроизводиться не будет. «BD/DVD», «CBL/SAT», «STB/DVR», «GAME», «PC», «AUX», «TV/CD», «PHONO»: видеосигнал с устройства, подключенного к разъему HDMI IN, которому назначен один из этих входов, будет воспроизводиться на экране телевизора.</p> <p>«Last»: видеосигнал с устройства, подключенного к разъему HDMI IN, которому назначен один из этих входов, будет воспроизводиться на экране телевизора.</p> <p>«Auto»: видеосигнал со всех устройств, подключенных к разъемам HDMI IN, будет воспроизводиться на экране телевизора.</p> <p>«Eco»: видеосигнал со всех устройств, подключенных к разъемам HDMI IN, будет воспроизводиться на экране телевизора. Выбор этой настройки при использовании CEC-совместимого телевизора дает снижение энергопотребления в режиме ожидания.</p> <ul style="list-style-type: none"> • Настройки «Auto» и «Eco» недоступны, если для «HDMI CEC (RIHD)» задан вариант «Off». • При включении функции «HDMI Through» (Транзитный канал HDMI) повышается энергопотребление ресивера, даже когда тот пребывает в режиме ожидания. Однако это повышение сводится до минимума за счет перехода в гибридный режим ожидания, когда работают только самые необходимые схемы. • При изменении этой настройки выключите, а затем снова включите все подключенные компоненты.
Audio TV Out (Main) (Аудиовыход ТВ (основной))	Off	<p>Аудиосигнал можно воспроизводить через динамики телевизора, подключенного к разъему HDMI ресивера.</p> <p>«On»: функция используется.</p> <p>«Off»: функция не используется.</p> <ul style="list-style-type: none"> • Если вы выбираете вариант «On», установите «Off» для пункта «HDMI CEC (RIHD)». • Если для пункта «HDMI CEC (RIHD)» установлено значение «On», эта настройка будет иметь фиксированное значение «Auto». • Если для «Audio TV Out (MAIN)» выбрано значение «On», и звук воспроизводится через АС телевизора, режим прослушивания изменить нельзя. • С некоторыми телевизорами или некоторыми типами сигнала звук может не воспроизводиться через динамики телевизора, даже если для этой настройки выбрано значение «On». В этом случае аудиосигнал выводится через АС, подключенные к ресиверу. • Если при включенной настройке «Audio TV Out (MAIN)» или «HDMI CEC (RIHD)» вы прослушиваете звук через динамики телевизора, то регулятором громкости на ресивере вы можете контролировать также звук через подключенные к нему АС. Если вы не хотите воспроизводить звук через выход ресивера, измените настройки ресивера или телевизора, или уберите громкость на ресивере. • Если для настройки «Monitor Out» выбрано значение «SUB», для «Audio TV Out (MAIN)» устанавливается фиксированное значение «Off».

Объект настройки	Стандартное значение	Детали настройки
Audio TV Out (SUB) (Аудиовыход ТВ (вспомогательный))	Off	Аудиосигнал можно воспроизводить через динамики телевизора, подключенного к разъему HDMI ресивера. «On»: функция используется. «Off»: функция не используется. • Если для «Audio TV Out (SUB)» выбрано значение «On», и звук воспроизводится через AC телевизора, режим прослушивания изменить нельзя. • С некоторыми телевизорами или некоторыми типами сигнала звук может не воспроизводиться через динамики телевизора, даже если для этой настройки выбрано значение «On». В этом случае аудиосигнал выводится через AC, подключенные к ресиверу. • Если при включенной настройке «Audio TV Out (SUB)» вы прослушиваете звук через динамики телевизора, то регулятором громкости на ресивере вы можете контролировать также звук через подключенные к нему AC. Если вы не хотите воспроизводить звук через выход ресивера, измените настройки ресивера или телевизора, или уберите громкость на ресивере. • Если для настройки «Monitor Out» выбрано значение «MAIN», для «Audio TV Out (SUB)» устанавливается фиксированное значение «Off».
Audio Return Channel (Возвратный аудиоканал)	-	Через AC, подключенные к ресиверу, можно воспроизводить аудиосигнал телевизора с возвратным аудиоканалом, подключенного к разъему HDMI. Чтобы воспользоваться этой возможностью, включите заранее функцию «HDMI CEC (RIHD)», установив для нее значение «On». «Auto»: воспроизведение звука телевизора через AC, подключенные к ресиверу. «Off»: без использования функции возвратного аудиоканала.
Lip Sync (Синхронизация изображения и звука)	On	При использовании телевизора с поддержкой HDMI LipSync эта функция автоматически устраняет задержку между воспроизведением видео- и аудиосигнала. «On»: автоматическая коррекция включена. «Off»: автоматическая коррекция выключена.
InstaPrevue (Моментальное превью)		Эта функция позволяет мгновенно выбирать любой из источников, подключенных к HDMI, по отображаемым на экране миниатюрам. • В некоторых случаях созданные функцией InstaPrevue миниатюры могут отображаться некорректно, это зависит от подключенного источника видеосигнала.
Sub Window (Вспомогательное окно)	Multi	Позволяет выбрать способ отображения миниатюр. «Multi»: отображаются миниатюры, сгенерированные для всех источников, подключенных к входам HDMI IN 1, 2, 3, 4 и к входу HDMI на передней панели. «Single»: миниатюры предварительного просмотра отображаются по отдельности.
Position (Размещение)	Bottom/Lower Right (Внизу/Внизу справа)	Позволяет выбрать позицию для отображения миниатюр. Если для настройки «Sub Window» задано значение «Multi»: выберите вариант «Top» (Вверху), «Bottom» (Внизу), «Left» (Слева) или «Right» (Справа). Если для настройки «Sub Window» задано значение «Single»: выберите вариант (Слева вверху), Upper Right (Справа вверху), Lower Left (Слева внизу), Lower Right (Справа внизу).

- Если для настройки «Monitor Out» выбрано значение «MAIN+SUB», а для «Audio TV Out (SUB)» — значение «On»:
 - установите для аудиовыхода подключенного устройства вариант «2ch PCM»;
 - если источник подключен к любому другому входу, кроме HDMI, звук с телевизора, подключенного к разъему HDMI OUT SUB, выводиться не будет.

Автоматический переход в режим ожидания

Объект настройки	Стандартное значение	Детали настройки
Auto Standby (Автоматический переход в режим ожидания)	On/Off	Эта функция автоматически переводит ресивер в режим ожидания через 20 минут простоя. «On»: ресивер автоматически переходит в режим ожидания (будет светиться индикатор «ASb») «Off»: автоматического перехода в режим ожидания не происходит. • За 30 секунд до перехода в режим ожидания на дисплее AV-ресивера и экранном меню отображается сообщение «Auto Standby». • Автоматический переход в режим ожидания не работает, если включено воспроизведение в зоне 2. • Для разных регионов стандартные значения могут различаться.
HDMI Through (Транзитный канал HDMI)	Off	Включение или отключение автоматического перехода в режим ожидания при включенном режиме «HDMI Through». «On»: функция включена. «Off»: функция выключена. • Если для настройки «Auto Standby» выбрано значение «Off», включить режим «HDMI Through» будет невозможно.

- При использовании функции «HDMI Through» (Транзитный канал HDMI) повышается энергопотребление, даже если ресивер находится в режиме ожидания. Однако это повышение сводится до минимума за счет перехода в гибридный режим ожидания, когда работают только самые необходимые схемы.

Сеть

Эта функция позволяет изменять настройки сети.

- Если локальная сеть сконфигурирована с помощью протокола DHCP, задайте для настройки «DHCP» вариант «Enable» (Включить), чтобы конфигурация была выполнена автоматически. (По умолчанию установлено значение «Enable») Чтобы назначить каждому компоненту фиксированные адреса, необходимо задать для настройки «DHCP» вариант «Disable» (Отключить) и в поле «IP Address» указать адрес для этого устройства, а также ввести информацию о локальной сети (LAN), включая Subnet Mask (Маска подсети) и Gateway (Шлюз).

Объект настройки	Стандартное значение	Детали настройки
Network Standby (Сеть в режиме ожидания)	Off	Включать питание ресивера можно по сети, используя такое приложение, как «Integra/Onkyo Remote». «On»: использовать эту функцию «Off»: не использовать эту функцию <ul style="list-style-type: none"> • При использовании функции «Network Standby» повышается энергопотребление, даже если ресивер находится в режиме ожидания. Однако это повышение сводится до минимума за счет перехода в гибридный режим ожидания, когда работают только самые необходимые схемы.
Wi-Fi	Off(Wired)	Подключение ресивера к сети с использованием беспроводного маршрутизатора LAN. «On»: Беспроводное подключение по локальной сети (LAN) «Off(Wired)»: Проводное подключение по локальной сети (LAN)
Wi-Fi Setup (Настройка Wi-Fi)	-	Вы можете сконфигурировать настройки LAN, нажав Enter, когда на дисплее отображается «Start» (Пуск).
Wi-Fi Status (Статус Wi-Fi)	-	Отобразится список имеющихся точек доступа. «SSID»: SSID-идентификация точки доступа. «Security»: метод обеспечения безопасности в точке доступа. «Signal»: мощность сигнала в точке доступа. «Status»: статус точки доступа.
MAC Address (MAC-адрес)	-	Это MAC-адрес AV-ресивера. Это значение закреплено за данным компонентом и не может быть изменено.
DHCP (Протокол динамического выбора конфигурации хоста)	Enable (Включено)	«Enable»: автоматическая конфигурация с использованием протокола DHCP. «Disable»: ручная конфигурация без использования протокола DHCP. <ul style="list-style-type: none"> • При выборе варианта «Disable» вы должны вручную ввести информацию в поля «IP Address», «Subnet Mask», «Gateway» и «DNS Server».
IP Address (IP-адрес)	-	Отображение/настройка IP-адреса.
Subnet Mask (Маска подсети)	-	Отображение/настройка маски подсети.
Gateway (Шлюз)	-	Отображение/настройка шлюза.
DNS Server (DNS-сервер)	-	Отображение/настройка первичного DNS-сервера.
Proxy URL (URL прокси-сервера)	-	Отображение/настройка URL прокси-сервера.
Proxy Port (Порт прокси-сервера)	-	Отображение/настройка порта прокси-сервера.
Network Standby (Проверка сети)	-	На этом этапе проверяется сетевое подключение. Нажмите кнопку Enter, когда на дисплее отображается «Start» (Пуск).

- Дождитесь, пока не высветится «Network». Этот элемент высвечивается после начала работы сети.

Bluetooth

Объект настройки	Стандартное значение	Детали настройки
Bluetooth	On	Включение и выключение функции Bluetooth. «On»: включение связи с Bluetooth-совместимым устройством. чтобы иметь возможность задавать настройки Bluetooth, выберите значение «On». «Off»: без использования функции Bluetooth.
Direct Change (Непосредственное переключение)	On	При подключении к ресиверу Bluetooth-совместимого устройства селектор входов автоматически переключается на «BLUETOOTH». «On»: При подключении Bluetooth-совместимого устройства вход автоматически переключается на «BLUETOOTH». «Off»: функция отключена <ul style="list-style-type: none"> • Если не происходит автоматического переключения входа, установите вариант «Off» и смените вход вручную.

Объект настройки	Стандартное значение	Детали настройки
Auto Reconnect (Автоматическое восстановление соединения)	On	При установке селектора входов на «BLUETOOTH» эта функция автоматически восстанавливает предыдущее соединение с Bluetooth-устройством. «On»: включить эту функцию. «Off»: не включать эту функцию. • На некоторых Bluetooth-совместимых устройствах эта функция может не работать.
Wakeup via Bluetooth (Пробуждение с Bluetooth)	Off	При подключении Bluetooth-совместимых устройств эта функция выводит ресивер из режима ожидания. «On»: включить эту функцию. «Off»: не включать эту функцию. • При включении этой функции энергопотребление ресивера возрастает, даже когда тот пребывает в режиме ожидания. Однако это повышение сводится до минимума за счет перехода в гибридный режим ожидания, когда работают только самые необходимые схемы. • Если для настройки «Direct Change» выбрано значение «Off», для этой настройки устанавливается фиксированное значение «Off».
Pairing Information (Информация о парном связывании)	-	При выполнении парного связывания используется сохраненная в памяти ресивера информация о предыдущем связывании. С нажатием кнопки Enter при светящемся на дисплее индикаторе «Clear» информация о парном связывании стирается. • Эта функция не стирает информацию о парном связывании, сохраненную на Bluetooth-совместимом устройстве. При повторном связывании ресивера с этим устройством необходимо предварительно удалить с него эту информацию. Информация о том, как это делается, приводится в руководстве к Bluetooth-совместимому устройству.
Device (Устройство)	-	Отображается имя Bluetooth-совместимого устройства, подключенного к ресиверу. • Если в строке «Status» (Состояние) высвечивается «Ready» (Подготовка) «Pairing» (Связывание), имя не отображается.
Status (Состояние)	-	Отображается состояние Bluetooth-совместимого устройства, подключенного к ресиверу. «Ready»: не связано. «Pairing»: установка связи. «Connected»: связь установлена.

- Дождитесь, пока не высветится «Bluetooth». Этот элемент высвечивается после начала работы сети.

Обновление встроенного ПО

Объект настройки	Стандартное значение	Детали настройки
Update Notice (Уведомление об обновлении)	Enable (Включено)	Уведомления о доступности обновлений передаются по сети. «Enable»: уведомления передаются. «Disable»: уведомления не передаются.
Version (Версия)	-	Отображается версия встроенного ПО.
Update via NET (Обновление по сети)		Нажимая кнопку Enter, укажите, когда вы хотите обновлять встроенное ПО с помощью сетевого соединения. • Эта установка недоступна, если у вас нет соединения с Интернетом или если нечего обновлять.
Update via USB (Обновление USB-устройства)		Нажимая кнопку Enter, укажите, когда вы хотите обновлять встроенное ПО с USB-устройства. • Эта установка недоступна, если не подключено USB-устройство или если на нем нечего обновлять.

- Дождитесь, пока не высветится «Firmware Update». Этот элемент высвечивается после начала работы сети.

Первоначальные настройки

Первичные настройки можно задать из меню настройки.

- Дождитесь, пока не высветится «Initial Setup». Этот элемент высвечивается после начала работы сети.
- Эта функция недоступна, если для настройки «Monitor Out» установлено значение «SUB».

8. Настройка пульта ДУ

Объект настройки	Стандартное значение	Детали настройки
Remote ID (Идентификатор дистанционного управления)	1	<p>Выберите идентификатор («1», «2» или «3») для пульта ДУ ресивера, чтобы не допускать конфликтов между ресивером и другими компонентами Integra/Opkuo, которые могут быть установлены в той же комнате. После смены идентификатора на головном устройстве смените соответственно идентификатор на пульте ДУ. Для этого выполните следующие действия:</p> <ol style="list-style-type: none"> 1. Удерживая нажатой кнопку RCV, нажмите и удерживайте кнопку Q Setup, пока не загорится индикатор (приблизительно 3 секунды). 2. Нажмите одну из цифровых кнопок «1», «2» или «3». Индикатор на пульте дважды мигает.
Remote Mode Setup (Настройка режима дистанционного управления)	-	<p>Эта функция позволяет вводить и регистрировать коды дистанционного управления для других устройств.</p> <ul style="list-style-type: none"> • Информация о регистрации кодов дистанционного управления приводится в разделе «Управление другими компонентами с использованием пульта ДУ».

9. Настройка блокировки

Объект настройки	Стандартное значение	Детали настройки
Setup (Настройка)	Unlocked (Разблокировано)	<p>С целью защиты настроек от случайных изменений меню «Setup» будет заблокировано.</p> <p>«Locked»: меню заблокировано. «Unlocked»: меню разблокировано.</p>

Управление другими компонентами с использованием пульта ДУ

Назначение кнопок режимов дистанционного управления

Назначив на кнопку Remote Mode специальный код дистанционного управления, вы можете с помощью этого пульта управлять и другими устройствами, помимо ресивера. Зарегистрируйте код дистанционного управления (ДУ) на одну из кнопок группы Remote Mode и нажмите ее, чтобы войти в режим ДУ, который позволял бы управлять соответствующим устройством.

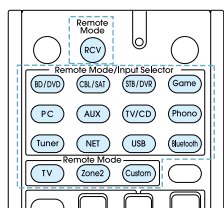

* Кнопки RCV и Zone2 не могут быть перепрограммированы.

Программирование кодов дистанционного управления

Информация о настройке компонентов Integra/Onkyo и управлении ими по интерфейсу RI приводится в разделе «Подключение RI-компонентов Integra/Onkyo и управление ими». Следующие кнопки Remote Mode запрограммированы кодом дистанционного управления.

BD/DVD: Проигрыватель Blu-ray дисков и DVD-плеер Integra/Onkyo
TV/CD: CD-плеер Integra/Onkyo
STB/DVR: Телевизор Apple

■ Поиск в меню настройки

В меню настроек (Setup) ресивера можно найти код дистанционного управления и назначить его желаемой кнопке группы Remote Mode (Режим ДУ).

1. Нажмите кнопку RCV, затем нажмите кнопку Home на пульте ДУ.

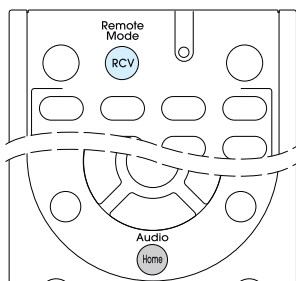

2. С помощью кнопок курсора выберите «Setup» и нажмите Enter.
3. Кнопками курсора выберите «Remote Controller Setup» - «Remote Mode Setup», затем нажмите Enter.
4. С помощью кнопок курсора выберите режим ДУ, для которого вы хотите найти код ДУ, и нажмите Enter, чтобы вызвать список категорий.
5. С помощью кнопок курсора выберите нужную категорию и нажмите Enter, чтобы вызвать экран для ввода названий брендов.

6. С помощью кнопок курсора выберите символ и нажмите Enter. Повторите этот шаг для первых трех символов названия бренда.
7. С помощью кнопок курсора выберите «Search» и нажмите Enter.
 - По завершении поиска появится список доступных брендов. Если список не появился, кнопками курсора выберите вариант «Not Listed» (Не указан) и нажмите Enter, чтобы вернуться к экрану для ввода названий брендов (п. 6).
8. С помощью кнопок курсора выберите нужное имя и нажмите Enter.
 - После того, как задано имя бренда, на экране ТВ отображается код ДУ и информация о том, как его зарегистрировать.
9. Следуйте указаниям, отображаемым на экране телевизора.
10. Если компонент эффективно контролируется с помощью зарегистрированного кода ДУ, кнопками курсора выберите «OK» и нажмите Enter.
 - Телевизору можно присваивать лишь коды ДУ для пультов ДУ телевизоров.
 - Код ДУ назначайте в соответствии с входами, т.к. каждая кнопка работает и как селектор входов. (Например, если CD-проигрыватель подключен к разъему TV/CD, запрограммируйте код ДУ для CD-проигрывателя через TV/CD).
 - Если управление компонентом невозможно, с помощью кнопок курсора выберите «Try Next Code» (Следующий код) и нажмите Enter, чтобы перейти к другому коду.
 - С помощью пульта ДУ ресивера можно управлять MHL-совместимым мобильным устройством, зарегистрировав код этого устройства (см. ниже) в пульте ДУ ресивера. Правда, управление может быть нестабильным или некорректным, что зависит от конкретного мобильного устройства.
 - 33101 (модель для Сев. Америки)
 - 32910 (модель для Австралии)

■ Просмотр списка кодов дистанционного управления

Найдите соответствующий код дистанционного управления в списке кодов ДУ.

1. Откройте **список кодов ДУ**, чтобы найти нужный код.
 - Коды, представленные в этом списке, актуальны на время публикации, и могут быть изменены.
 - Телевизору можно присваивать лишь коды ДУ для пультов ДУ телевизоров.
 - Код ДУ назначайте в соответствии с входами, т.к. каждая кнопка работает и как селектор входов. (Например, если CD-проигрыватель подключен к разъему TV/CD, запрограммируйте код ДУ для CD-проигрывателя через TV/CD.)
2. Нажмите и задержите на 3 или более секунд кнопку Display, удерживая при этом кнопку группы Remote Mode, которой вы хотите назначить код ДУ.
 - В режиме ввода индикатор ДУ продолжает светиться.

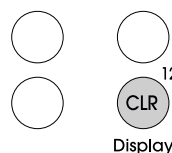

3. Используя цифровые кнопки, в течение 30 секунд введите 5-значный код дистанционного управления.

- Если регистрация успешно завершена, индикатор ДУ мигает дважды. Если регистрация не удалась, индикатор ДУ плавно мигает один раз. Попробуйте зарегистрировать еще раз.

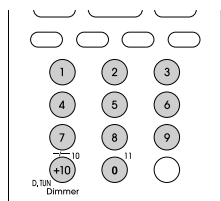

■ Переназначение цветных кнопок

Цветные кнопки ресивера можно переназначать в соответствии с пультом ДУ устройства, который будет замещать пульт ресивера. Однако переназначение цветных кнопок невозможно, если выбрана зона 2.

1. Нажмите и задержите кнопку группы Remote Mode, которую нужно переназначить, и кнопку A (красная), пока индикатор ДУ не подсветится (приблизительно 3 секунды).
 - Переназначение возможно только для кодов, включенных в категорию типа DVD-проигрывателей или телевизоров в списке.

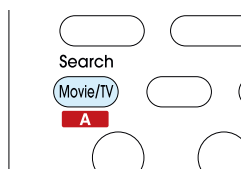

2. В течение 30 секунд нажмите цветные кнопки слева направо в том порядке, в котором вы хотите их переназначить.
 - Например, если цветные кнопки на пульте другого компонента (слева направо) желтая, зеленая, синяя и красная, нажмите кнопки пульта AV-ресивера в таком же порядке.
 - Если регистрация успешно завершена, индикатор ДУ мигает дважды. Если регистрация не удалась, индикатор ДУ плавно мигает один раз. Попробуйте зарегистрировать еще раз.
 - При нажатии любой другой кнопки, кроме цветной, операция переназначения отменяется.

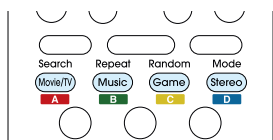

■ Возврат кнопок режимов дистанционного управления в исходное состояние

Кнопку группы Remote Mode, на которую был зарегистрирован новый код ДУ, можно вернуть в исходное состояние. Эта операция может быть выполнена применительно к одной кнопке группы Remote Mode.

1. Удерживая кнопку группы Remote Mode, для которой вы хотите восстановить исходное состояние, нажмите и задержите на 3 или более секунд кнопку Home.

- Индикатор ДУ продолжает светиться.

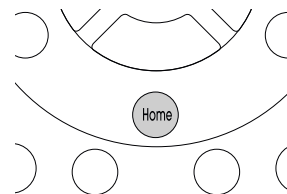

2. В течение 30 секунд повторно нажмите кнопку Remote Mode.

- Если регистрация успешно завершена, индикатор ДУ мигает дважды.

Для сброса всех настроек дистанционного управления сделайте следующее. Удерживая нажатой кнопку RCV, нажмите и удерживайте кнопку Home, пока не загорится индикатор ДУ (приблизительно 3 секунды). В течение 30 секунд снова нажмите кнопку RCV. Если регистрация успешно завершена, индикатор ДУ мигает дважды.

Управление телевизором

Нажмите кнопку Remote Mode, запрограммированную с помощью кода ДУ для управления соответствующим компонентом, чтобы переключиться на режим дистанционного управления этим компонентом. Теперь им можно управлять с помощью соответствующих кнопок. Эти кнопки могут различаться в зависимости от категории компонента. С некоторыми устройствами управление может оказаться некорректным или невозможным.

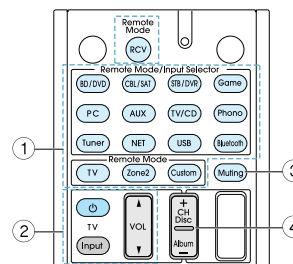

- 1 Режим дистанционного управления
- 2 Φ , вход, громкость $\blacktriangle/\blacktriangledown$
- 3 Отключение звука
- 4 Канал +/-

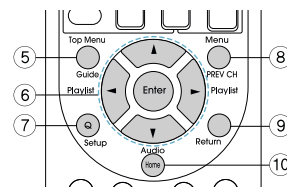

- 5 Проводник
- 6 $\blacktriangle/\blacktriangledown/\blacktriangleleft/\blacktriangleright$, Enter
- 7 Настройка
- 8 Предыдущий канал
- 9 Return (Возврат)
- 10 Audio (*)

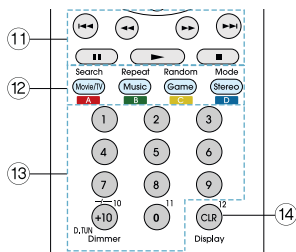

- 11 ►, ■, ■, ◀◀, ▶▶, ◀◀, ▶▶, (*)
- 12 A (красная), B (зеленая), C (желтая), D (синяя)
- 13 Числа 1-9, 0, +10
- 14 CLR, Дисплей

* Без поддержки СЕС.

Управление проигрывателем Blu-ray/DVD-плеером/DVD-рекордером

Нажмите кнопку Remote Mode, запрограммированную с помощью кода ДУ для управления соответствующим компонентом, чтобы переключиться на режим дистанционного управления этим компонентом. Теперь им можно управлять с помощью соответствующих кнопок. Эти кнопки могут различаться в зависимости от категории компонента. С некоторыми устройствами управление может оказаться некорректным или невозможным.

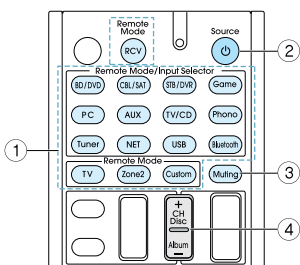

- 1 Режим дистанционного управления
- 2 ◻ Источник
- 3 Отключение звука
- 4 Канал +/-, диск +/-

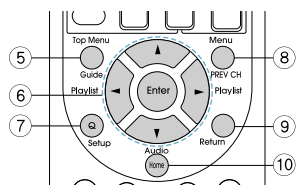

- 5 Главное меню
- 6 ▲/▼/◀/▶, Enter
- 7 Настройка
- 8 Меню
- 9 Return (Возврат)
- 10 Audio (*)

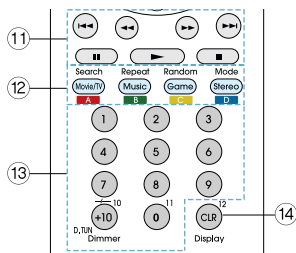

- 11 ►, ■, ■, ◀◀, ▶▶, ◀◀, ▶▶
- 12 A (красная), B (зеленая), C (желтая), D (синяя)
- 13 Числа 1-9, 0, +10
- 14 CLR, Дисплей

* Без поддержки СЕС.

Управление видеомэгнифоном/видеорекордером

Нажмите кнопку Remote Mode, запрограммированную с помощью кода ДУ для управления соответствующим компонентом, чтобы переключиться на режим дистанционного управления этим компонентом. Теперь им можно управлять с помощью соответствующих кнопок. Эти кнопки могут различаться в зависимости от категории компонента. С некоторыми устройствами управление может оказаться некорректным или невозможным.

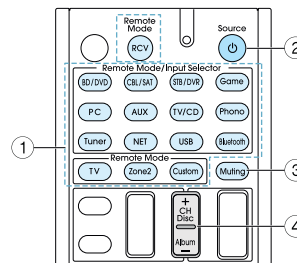

- 1 Режим дистанционного управления
- 2 ◻ Источник
- 3 Отключение звука
- 4 Канал +/-

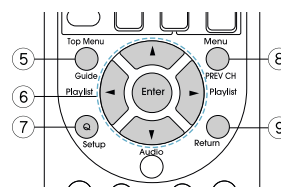

- 5 Проводник
- 6 ▲/▼/◀/▶, Enter
- 7 Настройка
- 8 Предыдущий канал
- 9 Return (Возврат)

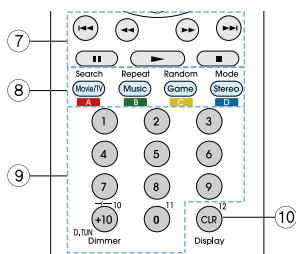

- ⑦ ►, ■, ◀, ▶, ◀◀, ▶▶, ◀◀◀, ▶▶▶
- ⑧ Поиск, Повтор, В случайном порядке, Режим
- ⑨ Числа 1-9, 0, +10
- ⑩ CLR, Дисплей

Управление компонентами CEC

Кнопки TV и BD/DVD на пульте ДУ запрограммированы с помощью кодов ДУ для управления CEC-совместимыми (CEC — Consumer Electronics Control) телевизорами и проигрывателями дисков Blu-ray. Подключив устройства по интерфейсу HDMI, вы можете управлять ими с пульта ДУ ресивера.

- Если управлять CEC-совместимым компонентом невозможно, назначьте его на кнопку TV или BD/DVD с использованием одного из следующих кодов.
TV: 11807/13100/13500 (CEC-совместимый телевизор)
BD/DVD: 32910/33101/33501/31612 (CEC-совместимый BD/DVD-проигрыватель)

Управление кассетным магнитофоном

Нажмите кнопку Remote Mode, запрограммированную с помощью кода ДУ для управления соответствующим компонентом, чтобы переключиться на режим дистанционного управления этим компонентом. Теперь им можно управлять с помощью соответствующих кнопок. Эти кнопки могут различаться в зависимости от категории компонента. С некоторыми устройствами управление может оказаться некорректным или невозможным.

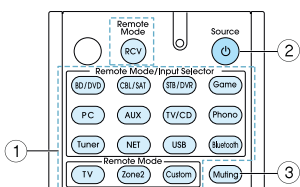

- ① Режим дистанционного управления
- ② ⏻ Источник
- ③ Отключение звука

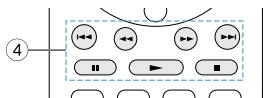

- ④ ◀◀ Воспроизведение в обратном порядке, ■, ◀◀, ▶▶, ▶▶▶

Особенности подключения акустических систем

Bi-Amping

Для улучшения качества звука на нижних и верхних частотах к ресиверу можно подключать АС, поддерживающие режим Bi-Amping. В этом режиме возможно воспроизведение до 5.1 каналов.

■ Соединения

1. Для подключения используйте разъемы FRONT и BACK or HEIGHT.

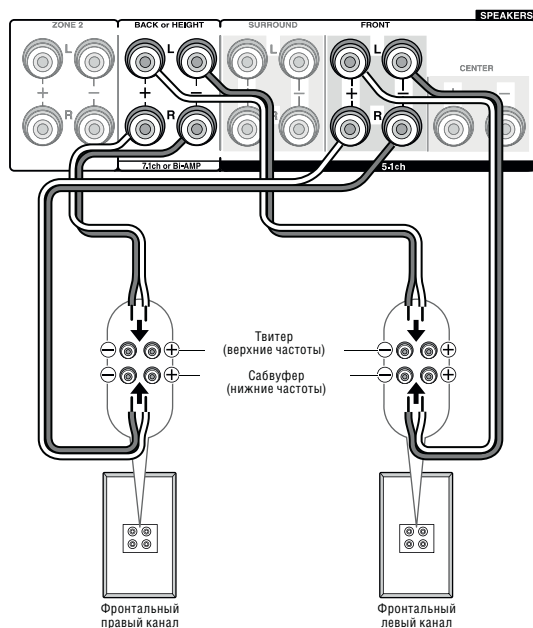

2. Включите ресивер и в меню «Speaker Setup» (Настройка АС) выберите «Bi-Amp».

 - ① После нажатия кнопки RCV нажмите кнопку Home на пульте ДУ.
 - ② С помощью кнопок курсора выберите «Setup» и нажмите Enter.
 - ③ С помощью кнопок курсора выберите «2. Speaker Setup» (Настройка АС) - «Speaker Settings» (Параметры АС) - «Front Speakers Type» (Тип фронтальных АС).
 - ④ С помощью кнопок курсора выберите «Bi-Amp».
 - Перед подключением методом Bi-Amping извлеките перемычки, соединяющие клеммы ВЧ- и НЧ-динамиков.
 - Используйте только такие АС, которые поддерживают метод подключения Bi-Amp. Подробная информация приводится в инструкции к АС.

Подключение усилителя мощности

Для более масштабного звучания, которого невозможно достичь с помощью одного ресивера, можно подключить к нему усилитель мощности, а сам ресивер использовать в качестве предварительного усилителя. Подключите акустические системы к усилителю мощности. Подробная информация приводится в инструкции к АС.

■ Соединения

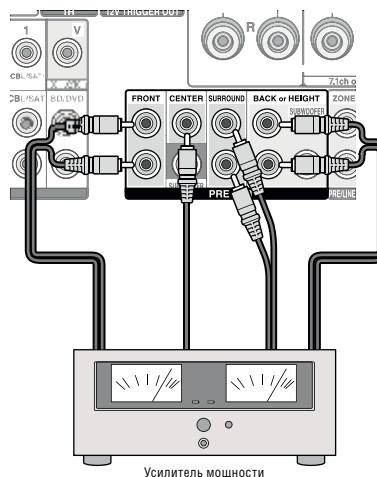

- В меню «Speaker Configuration» (Конфигурация АС) выберите вариант «None» (Отсутствует).
- После нажатия кнопки RCV нажмите кнопку Home на пульте ДУ. С помощью кнопок курсора выберите «Setup» и нажмите Enter. Затем выберите «2»: Speaker Setup» - «Speaker Configuration» и установите для неподключенного канала вариант «None».

Подключение и управление RI-совместимыми компонентами Onkyo

О функции RI

Подключение к ресиверу компонента Onkyo с гнездом RI, например, продаваемой отдельно RI док-станции, с помощью кабеля RI или аналогового аудиокабеля (RCA) делает доступными следующие RI-функции.

Включение системы и автоматическое включение электропитания. Запуск воспроизведения на компоненте, подключенном по RI, когда ресивер находится в режиме ожидания, автоматически активирует ресивер для выбора соответствующего компонента в качестве источника входного сигнала.

Непосредственное переключение. Когда начинается воспроизведение на компоненте, подключенным с помощью RI, AV-ресивер автоматически выбирает этот компонент в качестве входного источника.

Управление с пульта ДУ. Позволяет управлять RI-совместимыми компонентами Onkyo с помощью пульта AV-ресивера. Наведите пульт на приемник сигнала ДУ ресивера. Управление возможно лишь в том случае, если запрограммирован код дистанционного управления RI.

- Некоторые компоненты поддерживают не все функции управления RI.
- Эти функции не работают, если включено воспроизведение в зоне 2
- Информацию по RI-функциям можно также найти в инструкциях к отдельным компонентам.

Подключение и настройка RI

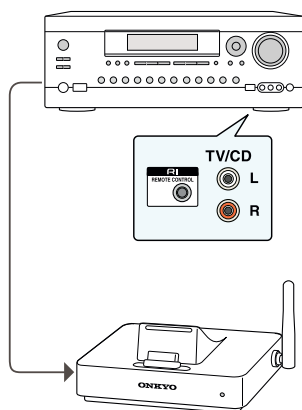

С помощью кабеля RI и аналогового аудиокабеля (RCA) подключите компонент Onkyo. Более подробную информацию вы найдете в инструкции к компоненту с интерфейсом RI. Кабель RI можно подключать в любом порядке. При наличии двух разъемов RI оба они работают одинаково и взаимозаменяемы.

Для подключения RI док-станции или кассетной деки по интерфейсу RI необходимо выполнить следующее.

■ Переименовать селектор входа

Чтобы функция RI полноценно работала, необходимо переименовать селекторы входов ресивера. Нажмите кнопку TV/CD или Game, чтобы на дисплее головного устройства отобразилось «TV/CD» или «GAME». Затем нажмите и задержите кнопку TV/CD или Game на 3 секунды или более, чтобы на дисплее появилась надпись «DOCK» или «TAPE».

■ Назначить код дистанционного управления по RI

Назначьте код ДУ какой-либо из кнопок группы Remote Mode на пульте ДУ. Это позволит управлять компонентом, направляя пульт не на сам компонент, а на ресивер.

1. Нажмите и задержите на 3 или более секунд кнопку Display, удерживая при этом кнопку группы Remote Mode, которой вы хотите назначить код ДУ.
 - Индикатор ДУ продолжает светиться.
 - Кнопки RCV и Zone2 и TV не могут быть перепрограммированы.

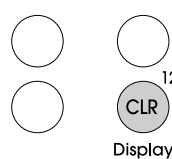

2. Используя цифровые кнопки, в течение 30 секунд введите следующий 5-значный код дистанционного управления.
 Док-станция RI Dock: 81993
 Кассетный магнитофон с разъемом RI: 42157
 - Если программирование успешно завершено, индикатор ДУ мигает дважды. Если программирование не удалось, индикатор ДУ плавно мигает один раз. Попробуйте выполнить программирование еще раз.

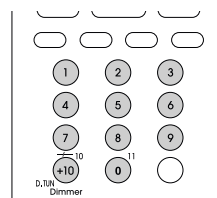

Селектор входов на RI Dock: выберите «HDD» или «HDD/DOC». Подробная информация приводится в инструкции к RI Dock.

Для непосредственного управления компонентами Onkyo или компонентами Onkyo, не подключенными через RI, используйте следующие коды дистанционного управления.
 Проигрыватель DVD Onkyo: 30627
 Проигрыватель CD Onkyo: 71817
 Док-станция RI Dock: 82990

- При использовании некоторых моделей работоспособность может быть ограниченной или отсутствовать полностью.

Управление устройствами iPod/iPhone

Док-станция RI позволяет с помощью пульта AV-ресивера управлять устройствами iPod/iPhone и воспроизводить с них музыку. При наличии RI-соединения можно просматривать записанные на iPod/iPhone видеоматериалы на экране телевизора, а также выполнять соответствующие RI-операции. Управление возможно лишь в том случае, если запрограммирован код дистанционного управления RI.

Прежде чем выполнять какие-либо операции. Прежде чем выполнять какие-либо операции с iPod/iPhone, позаботьтесь о том, чтобы обновить его ПО до новейшей версии с помощью iTunes. С некоторыми моделями iPod/iPhone или док-станций RI могут работать не все кнопки. Подробная информация приводится в инструкции к RI Dock.

Нажатию кнопки Remote Mode, запрограммированной кодом ДУ для iPod/iPhone, переключите режим ДУ и можете управлять с помощью соответствующих кнопок. Наведите пульт на приемник сигнала ДУ ресивера.

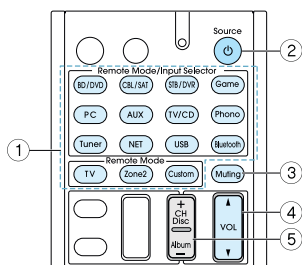

- ① Режим дистанционного управления
- ② Источник
- ③ Отключение звука
- ④ Громкость ▲/▼
- ⑤ Альбом +/-

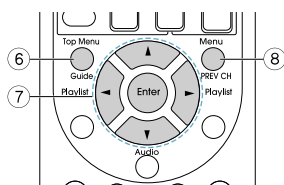

- ⑥ Главное меню
- ⑦ ▲/▼/◀/▶, Enter, Плейлист ◀/▶
- ⑧ Меню

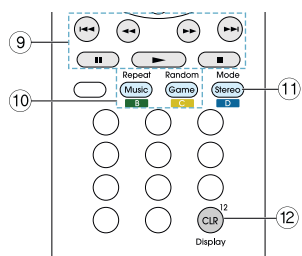

- ⑨ ▶▶, ||, ■, ◀◀, ▶▶, ◀◀, ▶▶▶
- ⑩ Повтор, Случайно
- ⑪ Режим
- ⑫ Отображение

- Кнопка Display на несколько секунд включает подсветку.
- Функция Resume (Возобновление) позволяет возобновить воспроизведение композиции, которая проигрывалась в момент извлечения iPod/iPhone из док-станции Onkyo DS-A2 RI Dock.

Блок управления между AV-ресивером и внешними компонентами

Разъемы, показанные на рисунке, служат для подключения блока управления, который связывает ресивер с внешними устройствами. Этот блок позволяет реализовать функции управления. За более подробной информацией обращайтесь в специализированные магазины.

■ Порт RS232

Этот порт используется для подключения комплексной системы управления, обеспечивающей автоматизацию здания. Некоторые из таких систем оборудованы централизованной панелью, которая позволяет управлять воспроизведением аудио и видеопрограмм в доме, а также контролировать устройства обеспечения безопасности. За более подробной информацией обращайтесь в специализированные магазины.

■ Гнездо IR

Подключив к этому гнезду вспомогательное устройство управления многокомнатной системой, такое как Xantech или Niles, вы получаете возможность контролировать ресивер с помощью пульта ДУ даже из другой комнаты. Можно также дистанционно управлять подключенным к ресиверу внешним устройством. За более подробной информацией по поводу адаптации комплекта для дистанционного управления многокомнатными системами обращайтесь в специализированные магазины.

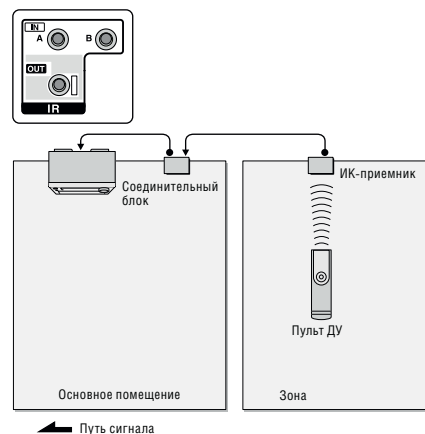

■ 12-В триггерный выход

Подключение к ресиверу устройств, оборудованных 12-вольтовым триггерным входом, например, усилителя мощности, обеспечивает расширенные возможности управления этими устройствами. При выборе желаемого входа AV-ресивера на 12-вольтовом триггерном выходе производится активация управляющей связи с контрольным сигналом 12 В/150 мА. На каждый вход может быть подан выходной сигнал — это касается разъемов «Main (воспроизведение в главной зоне)», «Zone2 (воспроизведение в зоне 2)» и «Main/Zone2 (воспроизведение в главной зоне/зоне 2)». Для подключения используйте монофонический кабель с миништекером.

Обновление встроенного ПО

Об обновлении встроенного ПО

Обновить встроенное ПО AV-ресивера можно двумя способами: по сети или с помощью накопителя USB. Выберите способ, который лучше всего соответствует вашим условиям.

- Для получения последней информации по обновлению, посетите вебсайт Integra.
- Прежде, чем приступить к обновлению, убедитесь в том, что микрофон для настройки акустических систем не оставлен подключенным.
- В процессе обновления
 - не отключайте и не подключайте кабели, накопители USB, наушники, микрофоны для настройки АС, не выполняйте никаких операций с компонентом (например, не отключайте питание);
 - не пытайтесь обращаться к устройству с компьютера или смартфона на платформе Android.
- Процедура обновления (по сети или с использованием накопителя USB) может занять до 20 минут. Независимо от используемого метода существующие настройки остаются без изменений.

Предупреждение. Программа и сопроводительная онлайн-документация предоставляются на ваш собственный риск. Компания Опкуо не несет ответственности и не возмещает какой-либо ущерб по претензиям любого рода, касающимся использования программы и сопроводительной онлайн-документации и поданной на основании контракта или обязательств, вне зависимости от правовой теории. Ни при каких обстоятельствах компания Опкуо не несет ответственности перед вами или в отношении третьих сторон за любой фактический, косвенный, побочный и последующий ущерб, включая в том числе компенсацию и возмещение, или за ущерб вследствие потери имеющейся или ожидаемой прибыли, потери данных или по любой другой причине.

Обновление встроенного ПО по сети

Перед началом выполните следующее.

- Убедитесь, что устройство включено и поддерживается надежное Интернет-соединение.
- Отключите управляющие компоненты (компьютер и т.п.), подключенные к сети.
- Отключите передачи Интернет-радио, остановите воспроизведение контента с накопителя USB или с сервера.
- Если активна функция многокомнатной связи, отключите ее на головном устройстве.
- Если включена функция «HDMI CEC (RIHD)», отключите ее (установка по умолчанию = «Off»).
 - После нажатия кнопки RCV нажмите кнопку Home на пульте ДУ. С помощью кнопок курсора выберите «Setup» и нажмите Enter. Затем, выбрав «7.Hardware Setup» - «HDMI» и нажав Enter, выберите «HDMI CEC (RIHD)», чтобы установить «Off»
- * Это описание может отличаться от содержимого экране, но не влияет на функционирование.

■ Обновление

1. Нажмите кнопку RCV, затем нажмите кнопку Home на пульте ДУ.

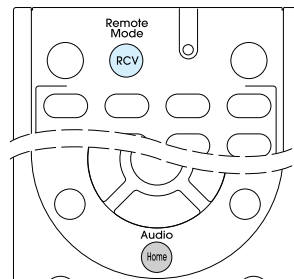

На экране телевизора появится главное меню.

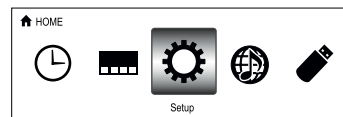

2. С помощью кнопок курсора выберите «Setup» (Настройка) - «7.Hardware Setup» (Настройка оборудования) - «Firmware Update» (Обновление ПО) - «Update via NET» (Обновить по сети), затем нажмите Enter.
 - Если пункт «7.Hardware Setup» недоступен для выбора, подождите немного, пока он не станет доступным.
 - Если обновление не требуется, пункт «Update via NET» (Обновить по сети) будет недоступным.
3. Для запуска обновления нажмите Enter при выделенном пункте «Update».
 - В зависимости от обновляемой программы во время обновления экран телевизора может оставаться черным. В этом случае отслеживайте процесс обновления по дисплею ресивера. Экран телевизора будет оставаться черным до завершения обновления и повторного включения.
 - По завершении обновления выводится сообщение «Completed!» (Завершено).
4. Для перевода ресивера в режим ожидания нажмите кнопку On/Standby. Процесс завершен и встроенное ПО обновлено до последней версии.
 - Не нажимайте кнопку Receiver на пульте ДУ.

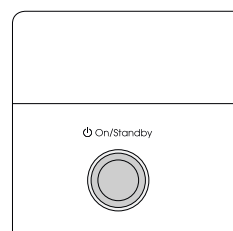

■ Если выводится сообщение об ошибке

Случай 1 Если происходит ошибка, на экран выводится сообщение «*-** Error!». («*» представляет букву или цифру). Проверьте следующее.

Код ошибки

- ***-01, *-10:**
не найден Ethernet-кабель. Правильно подключите Ethernet-кабель.
- ***-02, *-03, *-04, *-05, *-06, *-11, *-13, *-14, *-16, *-17, *-18, *-20, *-21:**
ошибка соединения с Интернетом. Проверьте следующее.
 - Убедитесь в том, что маршрутизатор включен.
 - Убедитесь в том, что ресивер и маршрутизатор подключены к сети.
 Попробуйте выключить, а затем снова включить питание ресивера и маршрутизатора. Это может помочь решению проблемы. Если соединение Интернету не удастся, возможно, сервер DNS или прокси-сервер временно не работают. Обратитесь к провайдеру для проверки состояния линии.
- **Прочее**
Прежде всего отсоедините, а затем снова подсоедините кабель электропитания.

Обновление встроенного ПО с помощью устройства USB

Перед началом выполните следующее.

- Возьмите накопитель USB емкостью не менее 64 МБ.
 - Другие носители информации, подключенные к кардридеру USB, не подходят для этого.
 - Не поддерживаются устройства USB с функциями безопасности.
 - USB-концентраторы и USB-устройства с функциями концентраторов не поддерживаются. Не подключайте такие устройства к AV-ресиверу.
- Удалите данные, сохраненные на накопителе USB.
- Отключите управляющие компоненты (компьютер и т.п.), подключенные к сети.
- Отключите передачи Интернет-радио, остановите воспроизведение контента с накопителя USB или с сервера.
- Если активна функция многокомнатной связи, отключите ее на головном устройстве.
- Если включена функция «HDMI CEC (RIHD)», отключите ее (установка по умолчанию = «Off»).
 - После нажатия кнопки RCV нажмите кнопку Home на пульте ДУ. С помощью кнопок курсора выберите «Setup» и нажмите Enter. Затем, выбрав «7. Hardware Setup» - «HDMI» и нажав Enter, выберите «HDMI CEC (RIHD)», чтобы установить «Off»
 - * На некоторые накопители USB загрузка идет очень долго или даже некорректно — это зависит от самого устройства или от характера данных.
 - * Компания не несет никакой ответственности за потерю или повреждение данных, возникшее в результате использования USB-устройства с AV-ресивером. Благодарим за понимание.
 - * Это описание может отличаться от содержимого на экране, но не влияет на функционирование.

■ Обновление

1. Подключите устройство USB к компьютеру.
2. Загрузите файл обновления встроенного ПО с вебсайта Integra на диск компьютера и распакуйте. Файлы встроенного ПО именуется следующим образом: ONKAVR****_*****.zip. Распакуйте файл на диске компьютера. Количество упакованных файлов и папок может быть разным в зависимости от модели устройства.
3. Скопируйте распакованные файлы и папки в корневой каталог на накопителе USB.
 - Распакуйте файлы прежде, копировать их.
4. Чтобы выбрать «USB», нажмите кнопку USB на пульте ДУ.

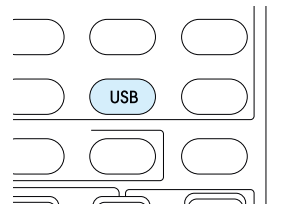

5. Подключите устройство хранения USB к USB-порту AV-ресивера.
 - При подключении к порту USB жесткого диска рекомендуется использование сетевого блока питания.
 - Если USB-накопитель содержит несколько разделов, каждый из них рассматривается как независимое устройство.

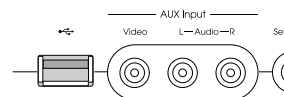

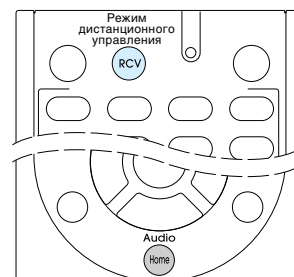

6. Нажмите кнопку RCV, затем нажмите кнопку Home на пульте ДУ.

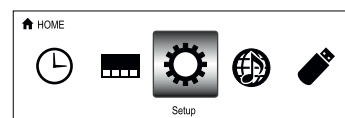

На экране телевизора появится главное меню.



7. С помощью кнопок курсора выберите «Setup» – «7. Hardware Setup» – «Firmware Update» – «Update via USB», а затем нажмите Enter.
 - Если пункт «7. Hardware Setup» недоступен для выбора, подождите немного, пока он не станет доступным.
 - Если обновление не требуется, пункт «Update via USB» (Обновить по USB) будет недоступным.
8. Для запуска обновления нажмите Enter при выделенном пункте «Update».
 - В зависимости от обновляемой программы во время обновления экран телевизора может оставаться черным. В этом случае отслеживайте процесс обновления по дисплею ресивера. Экран телевизора будет оставаться черным до завершения обновления и повторного включения.
 - Во время обновления не выключайте, не отсоединяйте и не подсоединяйте снова накопитель USB.
 - По завершении обновления выводится сообщение «Completed!» (Завершено).
9. Отсоедините накопитель USB от ресивера.
10. Для перевода ресивера в режим ожидания нажмите кнопку  On/Standby. Процесс завершен и встроенное ПО обновлено до последней версии.
 - Не нажимайте кнопку  Receiver на пульте ДУ.

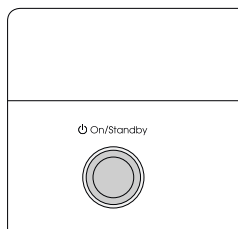

■ Если выводится сообщение об ошибке

Случай 1 Если происходит ошибка, на экран выводится сообщение «*-** Error!». (Символ «*» представляет букву или цифру). Проверьте следующее.

Код ошибки

- ***-01, *-10:**
накопитель USB не обнаружен. Проверьте правильность подключения накопителя или кабеля к порту USB AV-ресивера.
Подключите накопитель USB к внешнему источнику питания, если требуется.
- ***-05, *-13, *-20, *-21:**
файл встроенного ПО не найден в корневой папке устройства USB или файл встроенного ПО предназначен для другой модели. Попробуйте загрузить файлы еще раз.
- **Прочее**
Прежде всего, отсоедините, а затем снова подсоедините кабель электропитания.

Поиск и устранение неисправностей

Прежде чем начать

Проблемы могут быть решены включением/выключением питания или отсоединением/подсоединением кабеля питания, что значительно проще проверять соединения, настройки и порядок работы. Попробуйте этот упрощенный подход на ресивере и подключенном устройстве. Если не выводится видео- или аудиосигнал или не работает операция, связанная с HDMI, может помочь отсоединение и повторное подсоединение кабеля HDMI. При повторном подсоединении будьте осторожны, не перекручивайте кабель HDMI, иначе он может плохо входить в гнездо. После повторного подсоединения выключите и снова включите ресивер и подключенное к нему устройство.

Сброс настроек ресивера



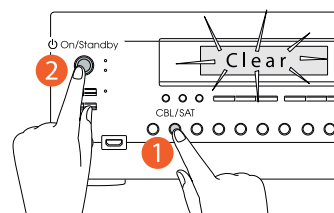

Решению проблемы может способствовать возврат настроек в исходное состояние. Если перечисленные меры не помогли решить проблему, произведите сброс настроек, следуя приведенной ниже процедуре. Сброс настроек означает восстановление параметров, установленных на заводе-изготовителе. Запишите свои настройки перед тем, как сбрасывать их.

■ Как выполнить сброс настроек

1. Нажмите и задержите кнопку CBL/SAT на головном устройстве (обратите внимание: действие п. 2 должно выполняться при нажатой кнопке).
2. Нажмите кнопку  On/Standby (Включение/режим ожидания) на передней панели ресивера. На дисплее AV-ресивера отобразится сообщение «Clear» (Восстановлено), и AV-ресивер перейдет в режим ожидания.



■ Как выполнить сброс настроек пульта ДУ

1. Нажмите и задержите кнопку  RCV на головном устройстве (обратите внимание: действие п. 2 должно выполняться при нажатой кнопке).
2. Нажмите и задержите кнопку  Home (приблизительно на 3 секунды), пока не начнет светиться индикатор ДУ . В течение 30 секунд еще раз нажмите кнопку  RCV.

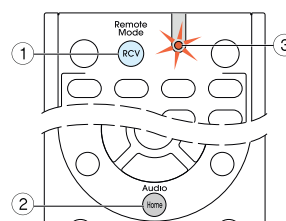

Электропитание

■ Устройство не включается

- Убедитесь в том, что вилка провода питания должным образом вставлена в розетку электросети.
- Извлеките вилку провода питания из розетки электросети, подождите не менее пяти секунд, затем вновь вставьте вилку.

■ AV-ресивер самопроизвольно выключается

- AV-ресивер автоматически переходит в режим ожидания, если настроен и запущен автоматический переход в режим ожидания

■ AV-ресивер выключается и после восстановления электропитания включается снова

- Сработала схема защиты. Немедленно извлеките вилку провода питания из розетки электросети. Убедитесь в том, что все кабели АС и входные источники правильно подключены и оставьте AV-ресивер с отключенным проводом питания на 1 час. После этого повторно подсоедините провод питания и включите электропитание. Если AV-ресивер снова выключается, не допускайте его возврата в исходное состояние и отсоедините провод электропитания. Затем свяжитесь с продавцом или сервисным центром.

Осторожно! Если на дисплее AV-ресивера отображается сообщение «CHECK SP WIRE» (ПРОВЕРЬТЕ КАБЕЛИ АС), возможно, кабели АС имеют короткое замыкание.

ПРЕДУПРЕЖДЕНИЕ Если при работе AV-ресивера появился дым, запах или странный шум, немедленно извлеките вилку провода питания из розетки и обратитесь к продавцу, у которого устройство было приобретено, или в службу поддержки Integra.

Звуковоспроизведение

■ Звук очень тихий или отсутствует

- Убедитесь в том, что правильно выбран входной источник.
- Убедитесь в том, что штекеры вставлены до упора.
- Убедитесь в том, что правильно соединены входы и выходы всех компонентов.
- Убедитесь в том, что кабели акустических систем подключены в правильной полярности, и оголенные проводники находятся в контакте с металлической деталью каждой клеммы акустической системы.
- Убедитесь в том, что правильно выбран входной источник.
- Убедитесь в том, что кабели акустических систем не замкнуты.
- Проверьте уровень громкости. Уровень громкости регулируется в пределах от 1 до 79 (всего 80 делений). Обычно используется громкость на отметке 40 или около того.
- Если на дисплее мигает индикатор отключения звука, нажмите кнопку Muting на пульте ДУ, чтобы восстановить громкость.
- Если в гнездо Phones включены наушники, акустические системы не воспроизводят звук
- Если отсутствует звук от BD/DVD-плеера, подключенного к гнезду HDMI IN, проверьте выходные настройки BD/DVD-плеера и убедитесь в том, что выбран поддерживаемый аудиоформат.
- Проверьте настройки цифрового аудиовыхода на подключенном устройстве. На некоторых игровых приставках, например на тех, которые поддерживают DVD, по умолчанию аудиовыход отключен.
- При проигрывании некоторых дисков DVD-видео необходимо выбрать выходной аудиоформат с помощью меню.

- Если в проигрывателе виниловых дисков используется звукосниматель MC (с подвижной катушкой), необходимо подключить корректирующий усилитель для звукоснимателя MC или трансформатор MC.
- Убедитесь в том, что ни один из соединительных кабелей не пережат, не перекручен и не поврежден.
- Не во всех режимах прослушивания используются все акустические системы.
- Укажите расстояния до АС и отрегулируйте уровни громкости индивидуальных АС.
- Убедитесь в том, что микрофон для настройки акустических систем не оставлен подключенным.
- Если задан формат входного сигнала PCM или DTS, отключите этот формат («Off»).

■ Звук воспроизводится только фронтальными акустическими системами

- Если выбран стереофонический или монофонический режим прослушивания, звук воспроизводится только фронтальными акустическими системами и сабвуфером.
- Убедитесь в правильности конфигурации акустических систем.

■ Звук воспроизводится только центральной акустической системой

- Если используется режим прослушивания Dolby Pro Logic II с монофоническим источником, например радиостанцией AM или монофонической программой ТВ, звук сосредоточен в центральной АС.
- Убедитесь в правильности конфигурации акустических систем.

■ Акустические системы пространственного звучания не воспроизводят звук

- Если выбран режим прослушивания T-D (Theater-Dimensional), стерео или моно, АС пространственного звучания не воспроизводят звук.
- В зависимости от источника и выбранного режима прослушивания, АС пространственного звучания могут воспроизводить не очень громкий звук. Попробуйте выбрать другой режим прослушивания
- Убедитесь в правильности конфигурации акустических систем.

■ Центральная акустическая система не воспроизводит звук

- Если выбран стереофонический или монофонический режим прослушивания, центральная АС не воспроизводит звук.
- Убедитесь в правильности конфигурации акустических систем.

■ Сабвуфер не воспроизводит звук

- При воспроизведении фонограмм, не содержащих информации канала LFE, сабвуфер звук не воспроизводит.
- Убедитесь в правильности конфигурации акустических систем.

■ Звук отсутствует при выборе определенного формата сигнала

- При прослушивании в режимах Dolby Digital и/или DTS должны быть выполнены цифровые соединения аудиосигнала.
- Проверьте цифровые разъемы. Если подключение отличается от принятого по умолчанию, необходимо устранить ошибку.
- Проверьте настройки цифрового аудиовыхода на подключенном устройстве. На некоторых игровых приставках, например на тех, которые поддерживают DVD, по умолчанию аудиовыход отключен.

■ **Невозможно выбрать желаемый режим прослушивания**

- В зависимости от способа подключения АС некоторые режимы прослушивания не могут быть выбраны. Подробности см. в разделе «Использование режимов прослушивания».

■ **Не работает 5.1-канальное воспроизведение**

- Убедитесь в правильности конфигурации акустических систем.
- Не во всех режимах прослушивания используются все акустические системы.

■ **Не работает 6.1/7.1-канальное воспроизведение**

- 6.1/7.1-канальное воспроизведение невозможно, если не подключены тыловые пространственные акустические системы и АС высоты.
- В зависимости от числа подключенных АС, не всегда возможно выбрать все режимы прослушивания.

■ **Не удается установить желаемую громкость акустической системы**

- Проверьте, не задан ли максимальный уровень громкости.

■ **Прослушивается шум**

- Использование кабельных стяжек для совместной прокладки аудиокабелей с проводами питания, кабелями АС и т.п. может ухудшить качество воспроизведения звука, поэтому такой вид монтажа не рекомендуется.
- Возможно, имеется наводка на аудиокабель. Попробуйте по-другому расположить кабели.

■ **Функция Late Night не работает**

- Убедитесь в том, что фонограмма источника имеет формат Dolby Digital, Dolby Digital Plus или Dolby TrueHD.

■ **О сигналах DTS**

- Когда фонограмма DTS заканчивается, и битовый поток DTS прекращается, AV-ресивер остается в режиме прослушивания DTS, и индикатор dts остается включенным. Это сделано для исключения шума, если проигрыватель находится в режиме паузы, быстрой перемотки вперед или назад. При переключении проигрывателя из режима DTS в режим PCM звук может не воспроизводиться, поскольку AV-ресивер не переключает форматы немедленно. В этом случае следует остановить воспроизведение приблизительно на три секунды, затем вновь начать его.
- С некоторыми CD- и LD-плеерами фонограммы формата DTS могут не воспроизводиться должным образом, даже если плеер подключен к цифровому входу AV-ресивера. Обычно это происходит из-за того, что битовый поток DTS был обработан (например, были изменены выходной уровень, частота дискретизации или амплитудно-частотная характеристика), в результате чего AV-ресивер не опознает этот поток как оригинальный сигнал DTS. В таких случаях может воспроизводиться шум.
- При воспроизведении фонограммы DTS включение паузы, быстрого перемещения вперед или назад может вызывать кратковременный слышимый шум. Это не является неисправностью.

■ **Не прослушивается начало аудиосигнала, поступающего на вход HDMI IN**

- Поскольку для идентификации формата сигнала HDMI требуется больше времени, чем для других цифровых аудиосигналов, аудиосигнал на выходе не может появиться мгновенно.

Воспроизведение видеоизображения

■ **Отсутствует изображение**

- Убедитесь в том, что все соединительные штекеры видеосигналов вставлены до упора.
- Убедитесь в том, что все видеокomпоненты правильно соединены.
- Если телевизор подключен к выходу HDMI OUT ресивера, задайте для настройки «Monitor Out» вариант «MAIN» или «SUB» в зависимости от выходного разъема. Если источник подключен к разъему композитного или компонентного видеосигнала, а вы хотите вывести его на телевизор через выход HDMI OUT, задайте для настройки «HDMI Input» вариант «-----».
- Если источник видеосигнала подключен к компонентному видеовыходу, необходимо назначить этот вход селектору входов, а телевизор должен быть подключен к выходу COMPONENT VIDEO OUT
- Если источник видеосигнала подключен к композитному видеовыходу, телевизор следует подключать к выходу MONITOR OUT V.
- Если источник видеосигнала подключен к входу HDMI, необходимо назначить этот вход селектору входов, а телевизор должен быть подключен к выходу HDMI
- Убедитесь, что вывод изображения на экран телевизора осуществляется нормально.
- Если композитный видеосигнал не отображается на экране, убедитесь, что выбранному входу назначен не компонентный сигнал. В противном случае вывод изображения с источника композитного видео будет невозможным. Если используется только композитный видеовход, задайте для компонентного видеовхода вариант «-----».
- Компонентный видеосигнал, подводимый к композитному видеовыходу, не может быть преобразован на мониторе телевизора или других устройств, подключенных к компонентному видеовыходу.
- Если селектор входов, с которым соединен телевизор, подключенный к выходу HDMI OUT SUB, изменяется, в то время, как для установки «Monitor Out» задан вариант «MAIN + SUB» или «MAIN», и сигнал выводится в зону 2, видеоизображение на экране телевизора, подключенного к выходу HDMI OUT MAIN, пропадает.
- Если для настройки «Monitor Out» задан вариант «MAIN + SUB», настройка «Resolution» (Разрешение) действительна только для выхода HDMI OUT MAIN.

■ **Отсутствует изображение от источника, подключенного к входу HDMI IN**

- Надежная работа с адаптером HDMI—DVI не гарантируется. Кроме того, не поддерживаются видеосигналы от компьютеров.
- Проверьте, не появляется ли на дисплее головного устройства сообщение «Resolution Error» (Ошибка разрешения), если отсутствует изображение при подаче сигнала на вход HDMI IN. Это означает, что телевизор не поддерживает разрешение видеосигнала с этого проигрывателя. Измените настройки проигрывателя.

■ **Не отображается экранное меню**

- Убедитесь в том, что выбран видеовход телевизора, к которому подключен AV-ресивер.
- В меню «OSD Setup» (Настройка экранного меню) выберите вариант «On» для пункта «On Screen Display» (Экранное меню).
- Если ресивер не подключен к телевизору через HDMI OUT MAIN, настройки и меню отображаются только на дисплее самого ресивера.

Tuner

■ Прием сопровождается шумом, стереоприем в диапазоне FM сопровождается шумом или не светится индикатор FM STEREO

- Перепроверьте подключение антенны
- Измените положение антенны.
- Переставьте ресивер подальше от телевизора или компьютера.
- Проходящие автомобили и пролетающие самолеты могут вызывать помехи.
- Бетонные стены ослабляют радиосигналы.
- Прослушивайте эту радиостанцию в монофоническом режиме
- При прослушивании AM-радиостанций работа пульта ДУ может вызывать шум.
- Если улучшить прием не удастся, установите наружную антенну.

Пульт ДУ

■ Не работает пульт ДУ

- Перед тем, как приступить к управлению ресивером, нажмите кнопку RCV.
- Убедитесь в том, что при установке элементов питания соблюдена правильная полярность
- Установите новые элементы питания. Не используйте одновременно новые и старые элементы питания, а также элементы различных типов.
- Убедитесь в том, что пульт ДУ не находится слишком далеко от AV-ресивера, а между пультом ДУ и датчиком дистанционного управления AV-ресивера нет препятствий.
- Убедитесь в том, что AV-ресивер не подвергается действию прямого солнечного света или света люминесцентных ламп инверторного типа. При необходимости измените положение AV-ресивера.
- Если ресивер установлен в стойке со стеклянными тонированными или непрозрачными дверцами, пульт ДУ может работать некорректно.
- Убедитесь, что выбран корректный режим ДУ.
- При использовании пульта ДУ для управления компонентами других изготовителей некоторые кнопки могут работать не так, как ожидалось.
- Убедитесь в том, что введен правильный код дистанционного управления.
- Если AV-ресивер установлен в стойку или шкаф с дверцами из цветного стекла, пульт ДУ может работать ненадежно, если дверцы закрыты. Убедитесь в том, что задан один и тот же идентификатор для AV-ресивера и пульта ДУ.

■ Управление другими компонентами Onkyo с помощью RI-кода ДУ невозможно

- Убедитесь в том, что видеокomпонент Onkyo правильно подключен кабелем RI. При подключении с помощью такого кабеля используйте для соединения также аналоговый кабель (RCA). Подключения лишь одного кабеля RI недостаточно.
- Убедитесь, что выбран корректный режим ДУ.
- Убедитесь в правильности введенного кода.

■ Повторно введите RI-код код дистанционного управления

- При вводе RI-код кода ДУ наведите пульт на приемник управляющего сигнала на передней панели ресивера.

■ Невозможно управление компонентами Integra/Onkyo (без RI-соединения) и других компаний

- Убедитесь в правильности соединения с другими компонентами.

■ Повторно введите правильный RI-код код дистанционного управления

- Если доступны несколько кодов, опробуйте каждый из них.
- Проверьте правильность выбранного режима дистанционного управления.
- Пользуясь пультом ДУ, направляйте его на приемник ИК-сигнала соответствующего устройства.
- Некоторые компоненты изначально могут не поддаваться управлению.

Док-станция RI Dock для iPod/iPhone

■ Нет звука

- Убедитесь в том, что iPod/iPhone действительно воспроизводит фонограмму.
- Убедитесь в том, что iPod/iPhone правильно установлен в док-станцию.
- Убедитесь в том, что AV-ресивер включен, выбран правильный входной источник и установлен достаточный уровень громкости.
- Убедитесь в том, что штекеры вставлены до упора.
- Попробуйте перезапустить iPod/iPhone.

■ Отсутствует видеоизображение

- Убедитесь в том, что для настройки «TV OUT» iPod/iPhone выбрано значение «On».
- Убедитесь в том, что выбран правильный вход телевизора или AV-ресивера.
- Некоторые модификации iPod/iPhone не выводят видеосигнал.

■ Не удается управлять iPod/iPhone с помощью пульта ДУ AV-ресивера

- Убедитесь в том, что iPod/iPhone правильно установлен в док-станцию. Если iPod/iPhone находится в чехле, может быть нарушен контакт с док-станцией. Перед установкой iPod/iPhone в док-станцию извлеките его из чехла.
- iPod/iPhone нельзя управлять в момент отображения логотипа Apple.
- Убедитесь, что выбран корректный режим ДУ.
- При использовании пульта ДУ AV-ресивера направляйте его на AV-ресивер.
- Прежде чем управлять с помощью пульта, попробуйте включить воспроизведение на iPod/iPhone, чтобы убедиться, что входной сигнал распознается.
- Попробуйте восстановить заводские настройки iPod/iPhone.
- В зависимости от модели iPod/iPhone, некоторые кнопки могут работать не так, как ожидалось.

■ AV-ресивер самопроизвольно выбирает iPod/iPhone в качестве входного источника

- Перед выбором другого входного источника обязательно поставьте на паузу воспроизведение iPod/iPhone. Если воспроизведение не поставлено на паузу, функция непосредственного переключения во время переходов между аудиотреками может ошибочно выбрать iPod/iPhone в качестве входного источника.

■ iPod/iPhone не работает должным образом

- Попробуйте повторно подключить iPod/iPhone.

Многозонная функция

■ Нет звука

- При включенной многозонной функции звук выводится только тогда, когда в качестве источника входного сигнала используется внешнее устройство, подключенное к аналоговым аудиовходам ресивера, к разъемам «NET», «USB» или «Bluetooth». Многозонное воспроизведение невозможно, если проигрыватель и ресивер соединены цифровым или HDMI-кабелем. Соедините аудиовыходы проигрывателя и аналоговые аудиовходы ресивера с помощью аналогового аудиокабеля (RCA). Кроме того, возможно, понадобится настройка аналоговых аудиовыходов проигрывателя.

Сеть Wi-Fi (беспроводная LAN)

■ Не удается подключиться к сети Wi-Fi (беспроводной сети LAN) или воспроизведение звука прерывается, и связь не работает

- Попробуйте выключить и снова включить питание беспроводного маршрутизатора LAN и ресивера, убедитесь, что маршрутизатор включен и перезапустите его.
- Неправильно заданы настройки SSID и шифрования (WEP и т.п.). Проверьте правильность сетевых настроек в меню ресивера.
- Соединение с точкой доступа, идентификатор (SSID) которой включает многобайтные символы, не поддерживается. Используйте в имени идентификатора сети для маршрутизатора LAN только однобайтные символы, и попробуйте снова.
- Невозможно принять радиосигнал вследствие плохого соединения. Сократите расстояние между беспроводной точкой доступа LAN или устраните препятствия для прямой видимости и попробуйте еще раз. Перенесите ресивер подальше от микроволновых печей, а также от других точек доступа. Диапазона 2,4 ГГц может оказаться недостаточно для беспроводного подключения к LAN. С помощью Ethernet-кабеля соедините разъем ETHERNET ресивера, предварительно выбрав «7. Hardware Setup» - «Network» и задав для настройки «Wi-Fi» значение «Off(Wired)».
- Установите AV-ресивер вдали от устройств, излучающих электромагнитные волны в диапазоне частот 2,4 ГГц (микроволновые печи, игровые приставки и т.п.). Если устранить проблему не удастся, не используйте другие устройства, излучающие электромагнитные волны.
- Если рядом с AV-ресивером используются другие устройства с беспроводным подключением к LAN, могут возникать различные неполадки, такие как прерывания воспроизведения и связи. Эти неполадки можно устранить, изменив номер рабочего канала маршрутизатора беспроводной сети LAN. Указания по изменению номера канала приведены в руководстве по эксплуатации, прилагаемом к маршрутизатору беспроводной сети LAN.
- Если рядом с AV-ресивером находится металлический предмет, беспроводное соединение с LAN может оказаться невозможным, поскольку близость металла может влиять на радиоволны.
- Если в сети имеются более двух точек доступа, разнесите точки доступа.
- Рекомендуется располагать маршрутизатор Wi-Fi (точку доступа) и AV-ресивер в одной и той же комнате.

■ Соединение не устанавливается даже после нажатия на маршрутизаторе беспроводной сети LAN кнопки автоматической настройки

- Возможно, на маршрутизаторе установлен ручной режим настройки (Manual). Замените это значение на Auto.
- Попробуйте ручной режим настройки. Это может помочь в установке соединения.

■ В списке идентификаторов SSID на экране телевизора отсутствует нужный SSID

- Если в настройках маршрутизатора беспроводной сети задан невидимый режим (спрятать ключ SSID) или если отключено одно из соединений, SSID не отображается. Измените эти настройки и попробуйте снова.

Bluetooth

■ AV-ресивер не воспроизводит музыкальные композиции даже после успешного соединения Bluetooth

- В зависимости от параметров или технических характеристик устройства Bluetooth, воспроизведение с помощью AV-ресивера не гарантируется.
- Если на Bluetooth-совместимом устройстве установлена малая громкость, звук может оказаться не слышимым. Увеличьте громкость на устройстве.
- Некоторые Bluetooth-совместимые устройства не имеют переключателя Send/Receive (Передача/Прием). Выберите режим Send (Передача).
- При отсутствии связи с ресивером звука не будет даже во время воспроизведения музыкальных файлов с Bluetooth-совместимого устройства. Проверьте правильность подключения (ресивер должен быть выбран как целевое устройство для вывода аудиосигнала).

■ Звук прерывается

- Неполадки могут возникать в устройстве Bluetooth. Информацию можно найти на веб-странице.

■ Низкое качество звуковоспроизведения после соединения с устройством Bluetooth

- Слабый прием сигнала Bluetooth. Переместите устройство Bluetooth ближе к AV-ресиверу или устраните препятствия, находящиеся между устройством Bluetooth и AV-ресивером.

■ Не устанавливается соединение с ресивером

- Попробуйте выключить и снова включить ресивер. То же самое сделайте с Bluetooth-совместимым устройством. Перезапуск Bluetooth-совместимого устройства может дать желаемый эффект.
- Устройство Bluetooth не поддерживает профили, необходимые для работы с AV-ресивером.
- Не включена функция Bluetooth устройства Bluetooth. Порядок включения этой функции приведен в руководстве по эксплуатации устройства Bluetooth.
- Рядом находятся такие устройства, как микроволновая печь или беспроводной телефон, которые используют радиочастоты в диапазоне 2,4 ГГц. В результате могут возникать помехи, которые мешают работе Bluetooth.

■ Не удается установить соединение Bluetooth

- При первой установке Bluetooth-соединения между ресивером и Bluetooth-устройством, в случае сбоя соединения, выберите «7.Hardware Setup» - «Bluetooth», выполните операцию «Clear» в пункте «Pairing Information», выключите, а затем снова включите Bluetooth-совместимое устройство, чтобы очистить имя устройства, и снова установить связь.

- Если рядом с AV-ресивером находится металлический предмет, Bluetooth-соединение может оказаться невозможным, поскольку близость металла может влиять на радиоволны.
- Если беспроводные соединения Bluetooth и LAN используются одновременно, для лучшего качества соединения попробуйте выбрать в меню «7.Hardware Setup» пункт «Network» и заменить «Wi-Fi» на «Off(Wired)», затем соединить порт ETHERNET AV-ресивера и маршрутизатор кабелем Ethernet.

■ Не работает Bluetooth-функция Late Night

- С некоторыми Bluetooth-совместимыми устройствами эта функция не работает. В этом случае выполните парное связывание ресивера с устройством и попробуйте включить воспроизведение снова.

Функции NET/USB

■ Отсутствует доступ к сетевому серверу

- Мигание индикатора «NET» означает отсутствие подключения AV-ресивера к сети.
- Убедитесь в том, что сервер включен и запущен.
- Убедитесь в том, что сервер правильно подключен к домашней сети.
- Убедитесь в правильности настройки сервера.
- Убедитесь в том, что сетевой порт маршрутизатора сети правильно подключен к AV-ресиверу.
- Убедитесь, что в настройка «Network» из меню «7.Hardware Setup» указан правильный IP-адрес.

■ Во время прослушивания музыкальных файлов с сервера воспроизведение останавливается

- Убедитесь в том, что сервер совместим с AV-ресивером.
- Если в качестве сервера используется компьютер, попытайтесь закрыть любые приложения, кроме ПО сервера (например, Windows Media Player 12 и т.п.)
- Воспроизведение может прерываться при копировании или загрузке компьютером файлов большого размера.

■ Отсутствует доступ к Интернет-радио

- Некоторые сетевые службы или контент, доступ к которым возможен через AV-ресивер, могут быть недоступны в случае, если провайдер Интернета прекратил их работу.
- Если какая-то радиостанция оказывается недоступной, проверьте, правильно ли указан URL-адрес и поддерживается ли AV-ресивером формат, в котором вещает радиостанция.
- Мигание индикатора «NET» означает отсутствие подключения AV-ресивера к сети.
- Убедитесь в том, что модем и маршрутизатор включены и правильно подключены.
- Убедитесь в наличии подключения других компонентов к сети Интернет. Если соединение не устанавливается, отключите от сети все компоненты, подождите немного и подключите их снова.
- Убедитесь в том, что сетевой порт маршрутизатора сети правильно подключен к AV-ресиверу.
- Убедитесь, что в настройке «Network» из меню «7.Hardware Setup» указан правильный IP-адрес.
- Работа в сети может требовать использования прокси-сервера — это зависит от Интернет-провайдера.
- Убедитесь, что маршрутизатор или модем поддерживается вашим Интернет-провайдером.

■ Не удается подключиться к AV-ресиверу с помощью веб-браузера

- Проверьте, правильно ли указан в браузере IP-адрес ресивера.
- Если присвоение IP-адреса производилось с использованием протокола DHCP, IP-адрес ресивера мог измениться.
- Проверьте правильность подключения ресивера и компьютера а сети.

■ Не отображается накопитель USB

- Проверьте, плотно ли вставлен накопитель USB в соответствующее гнездо ресивера.
- Извлеките накопитель USB из гнезда и вставьте снова.
- Работа жесткого диска, который получает электропитание от порта USB AV-ресивера, не гарантируется.
- В зависимости от типа или формата воспроизведение файлов с устройства USB должным образом может оказаться невозможным. Ознакомьтесь с поддерживаемыми форматами файлов.
- Воспроизведение с запоминающих устройств USB с функциями безопасности невозможно.

Разное

■ Энергопотребление в режиме ожидания

- В следующих случаях потребляемая в режиме ожидания мощность может достичь максимального значения 5 Вт.
 - Если включен параметр «Network Standby» (Управление режимом ожидания по сети) из меню «7. Hardware Setup» - «Network».
 - Если настройка «HDMI CEC (RIHD)» установлена «On». (В зависимости от состояния телевизора AV-ресивер входит в обычный режим ожидания).
 - Для настройки «HDMI Through» выбрано значение, отличное от «Off».
 - Если включен параметр «Wakeup via Bluetooth» (Пробуждение по Bluetooth) из меню «7.Hardware Setup» - «Bluetooth».
- Потребляемая в режиме ожидания мощность может превышать указанное значение, если с помощью MHL (Mobile High-definition Link – стандарт мобильного аудио- и видеointерфейса) выполняется зарядка аккумулятора мобильного устройства, подключенного к входному разъему Aux Input HDMI/MHL.

■ Звук изменяется при подключении наушников

- При выборе режима прослушивания, отличного от Direct или Mono, подключение наушников вызывает выбор режима Stereo.

■ Выбор языка мультимплексного источника

- Выберите «Main» или «Sub» для позиции «Multiplex Input Channel» в меню «3.Audio Adjust» → Multiplex/Mono».

■ Не работает функция управления RI

- Чтобы использовать управление RI, необходимо выполнить соединение RI и аналоговое соединение аудиосигнала (RCA) между AV-ресивером и компонентом, даже если между ними имеется цифровое соединение.
- Если выбрана зона 2, функции RI не работают.

■ Функции автоматического включения системы/включения электропитания и непосредственного переключения не работают для компонентов, подключенных посредством RI

- Эти функции не работают, если включено воспроизведение в зоне 2.

■ При выполнении «Automatic Speaker Setup» (Автоматическая настройка АС) измерения заканчиваются неудачно, и отображается сообщение «Ambient noise is too high» (Слишком высокий уровень шума)

- Это может быть вызвано неисправностью акустической системы. Убедитесь в том, что АС нормально воспроизводит звук.

■ Черный дисплей

- Проверьте, не включена ли функция Dimmer (Регулируемая подсветка дисплея). Нажмите кнопку DIMMER и измените яркость дисплея.

■ Следующие настройки могут быть выполнены для композитных видеовходов

- Удерживая нажатой кнопку селектора входов, нажмите и удерживайте кнопку Home, пока на дисплее AV-ресивера не появится сообщение «Video ATT: On». Чтобы восстановить настройку, повторите описанные выше операции, чтобы на дисплее AV-ресивера отобразилось сообщение «Video ATT: Off».

Эта настройка доступна для кнопок селектора входа, которым в меню «1. Input/Output Assign» (Назначить вход/выход) - «Composite Video Input» (Композитный видеовход) назначен один из видеовходов — «VIDEO 1», «VIDEO 2» или «VIDEO 3». Если игровая приставка подключена к композитному видеовходу, и изображение недостаточно четкое, можно уменьшить усиление.

Video ATT (Ослабление видеосигнала): Off (Выкл.):
(значение по умолчанию).

Video ATT (Ослабление видеосигнала): ON (Вкл.):
Коэффициент усиления уменьшен на 2 дБ.

■ Нестабильное изображение на телевизоре или мониторе, подключенном к выходу HDMI

- Попробуйте отключить функцию DeepColor.
- Чтобы отключить функцию DeepColor, одновременно нажмите кнопки STB/DVR и \odot On/Standby AV-ресивера. Удерживая кнопку STB/DVR, нажмите и задержите кнопку \odot On/Standby, дождитесь пока на дисплее AV-ресивера не появится сообщение «Deep Color: Off». Чтобы вновь включить функцию DeepColor, повторите описанные выше операции, чтобы на дисплее AV-ресивера отобразилось сообщение «Deep Color: On».

Предупреждение относительно радиоволн

AV-ресивер использует радиоволны частотой 2,4 ГГц, этот диапазон также используется другими беспроводными системами, перечисленными в пп. 1 и 2 далее.

1. Устройства, использующие радиоволны частотой 2,4 ГГц
 - Беспроводные телефоны
 - Беспроводные факсимильные аппараты
 - Микроволновые печи
 - Беспроводные устройства LAN (IEEE802.11b/g/n)
 - Беспроводное AV-оборудование
 - Беспроводные контроллеры игровых систем
 - Медицинское оборудование на основе микроволновых печей
 - Передатчики видеосигналов
 - Некоторые виды внешних мониторов и ЖК-дисплеев
2. Менее распространенные устройства, использующие радиоволны частотой 2,4 ГГц
 - Системы охранной сигнализации
 - Любительские радиостанции
 - Складские системы управления логистикой

- Системы опознавания поездов и специального автотранспорта

Если эти устройства используются одновременно с AV-ресивером, воспроизведение звука может самопроизвольно прерываться, а звук искажаться вследствие радиопомех.

Предложения по улучшению работы

- Выключите все устройства, излучающие радиоволны.
- Уберите все создающие помехи устройства от AV-ресивера.
- AV-ресивер использует радиоволны, поэтому постороннее лицо может намеренно или случайно вести прием этих радиоволн. Не используйте этот способ связи для передачи существенной информации или важных сведений.
- Компания не несет никакой ответственности за любые сбои или повреждения сетевого оборудования или устройств доступа, возникшие вследствие использования этого изделия.
Дополнительную информацию можно получить у провайдера или изготовителя устройств доступа.

Сфера применения

AV-ресивер предназначен только для домашнего использования. (Радиус передачи может быть уменьшен в зависимости от условий связи).

В следующих местах плохие условия связи или невозможность приема радиоволн могут привести к прерыванию или прекращению воспроизведения звука.

- В зданиях из железобетона, а также в зданиях из стальных или железных рамных конструкций.
- Рядом с крупной металлическими конструкциями.
- В местах большого скопления людей, а также возле зданий или препятствий.
- В местах, подверженных воздействию магнитного поля, статического электричества или радиопомех от оборудования связи, использующего тот же частотный диапазон (2,4 ГГц), что и AV-ресивер, такого как беспроводные устройства, работающие на частоте 2,4 ГГц (IEEE802.11b/g/n) или микроволновые печи.
- В густонаселенных жилых районах (многоквартирных домах, таунхаусах и т.п.) радиопомехи может создавать, например, микроволновая печь ваших соседей, если она находится рядом с AV-ресивером. В этом случае переместите AV-ресивер в другое место.
Если микроволновая печь не используется, радиопомех не будет.

Отражение радиоволн

Радиоволны, принимаемые AV-ресивером, включают радиоволны, пришедшие непосредственно от устройств, и волны, пришедшие с различных направлений вследствие отражений от стен, мебели и зданий (отраженные волны). Отраженные волны (обусловленные препятствиями и отражающими предметами), в свою очередь, создают ряд отраженных волн, а также изменения в условиях приема в зависимости от местоположения. Если аудиосигнал не удастся принимать должным образом вследствие этого эффекта, попробуйте несколько изменить положение беспроводного устройства LAN.

Также обратите внимание на то, что воспроизведение звука может прерываться вследствие отражения волн, если кто-либо пересекает пространство между AV-ресивером и беспроводным устройством LAN или приближается к нему.

- Компания не несет никакой ответственности за любой ущерб, возникший в результате эксплуатации этого устройства, за исключением случаев, предусмотренных действующим законодательством и правилами.
- Работа беспроводной LAN гарантируется не во всех условиях. Связь может оказаться невозможной или не обеспечивать желаемую скорость передачи данных.

Предупреждения

- Не используйте это устройство возле электронных приборов, осуществляющих точное управление или обработку слабых сигналов. Это может привести к аварии вследствие нарушения работоспособности прибора.
- Не используйте это устройство в местах, где это запрещено, например возле авиационного оборудования или в госпиталях. Это может привести к аварии вследствие нарушения работоспособности электронных приборов или электронного медицинского оборудования. Соблюдайте правила медицинских учреждений.

■ **Электронные устройства, требующие особой осторожности**
Слуховые аппараты, стимуляторы сердца и другое электронное медицинское оборудование, системы пожарной сигнализации, автоматические двери и другие устройства автоматического управления.

При использовании стимуляторов сердца и других медицинских электронных устройств уточните у изготовителя или дилера медицинского электронного устройства, подвержено ли оно воздействию радиоволн.

Для обработки сигналов и управления AV-ресивер снабжен микропроцессором. В очень редких случаях сильные помехи, шум от внешнего источника или статическое электричество могут привести к блокировке процессора. Если это маловероятное событие все же произойдет, извлеките вилку провода питания из розетки электросети, подождите не менее пяти секунд, затем вновь вставьте вилку.

Компания Onkyo не несет ответственности за ущерб (например, стоимость проката CD), вызванный неудачным выполнением записи из-за неисправности устройства. Перед записью важных данных убедитесь в том, что материал записывается должным образом.

Перед отсоединением провода питания от розетки электросети переведите AV-ресивер в режим ожидания.

Разрешение видеосигнала

Далее приведены типы видеосигналов и их разрешение, которые способен выводить AV-ресивер при приеме соответствующих входных сигналов. Поддерживаемые разрешения обозначены как «Вход: Выход».

(Модели для стран Северной Америки)

■ HDMI: HDMI

4K: 4K (*1/*3)
1080p/24: 4K, 1080p/24 (*1)
2560x1080p: 4K (*2), 2560x1080p (*1)
1680x720p: 4K (*2), 2560x1080p, 1680x720p (*1) 1080p: 4K (*3), 2560x1080p, 1080p (*1)
1080i: 4K (*3), 2560x1080p, 1680x720p, 1080p, 1080i (*1)
720p: 4K (*3), 2560x1080p, 1680x720p, 1080p, 1080i, 720p (*1)

480p: 4K (*3), 2560x1080p, 1680x720p, 1080p, 1080i, 720p, 480p (*1)
480i: 4K (*3), 2560x1080p, 1680x720p, 1080p, 1080i, 720p, 480p, 480i (*1)

■ HDMI: Компонентный

Не выводится.

■ HDMI: Композитный

Не выводится.

■ Компонентный видеосигнал: HDMI

1080p: 1080p (*1)

1080i: 1080i (*1)

720p: 720p (*1)

480p: 480p (*1)

480i: 480i (*1)

■ Композитный: HDMI

480i: 4K (*3), 2560x1080p, 1680x720p, 1080p, 1080i, 720p, 480p, 480i (*1)

■ Композитный: Композитный

480i: 480i (*1)

*1 Разрешение, поддерживаемое на разъеме HDMI OUT SUB

*2 Поддерживаемое разрешение: (3840x2160 24/30/60 Гц)

*3 Поддерживаемое разрешение: (3840x2160 24/30/60 Гц), (4096x2160 24/30/60 Гц)

(Модели для Австралии)

■ HDMI: HDMI

4K: 4K (*1/*3)

1080p/24: 4K, 1080p/24 (*1)

2560x1080p: 4K (*2), 2560x1080p (*1)

1680x720p: 4K (*2), 2560x1080p, 1680x720p (*1) 1080p: 4K (*3), 2560x1080p, 1080p (*1)

1080i: 4K (*3), 2560x1080p, 1680x720p, 1080p, 1080i (*1)

720p: 4K (*3), 2560x1080p, 1680x720p, 1080p, 1080i, 720p (*1)

576p: 4K (*3), 2560x1080p, 1680x720p, 1080p, 1080i, 720p, 480p/576p (*1)

480p/576p (*1)

576i: 4K (*3), 2560x1080p, 1680x720p, 1080p, 1080i, 720p, 480p/576p, 480i/576i (*1)

480p/576p, 480i/576i (*1)

■ HDMI: Компонентный

Не выводится.

■ HDMI: Композитный

Не выводится.

■ Компонентный видеосигнал: HDMI

480i/576i: 4K (*3), 2560x1080p, 1680x720p, 1080p, 1080i, 720p, 480p/576p, 480i/576i (*1)

480p/576p, 480i/576i (*1)

■ Компонентный: Компонентный

1080p: 1080p (*1)

1080i: 1080i (*1)

720p: 720p (*1)

480p/576p: 480p/576p (*1)

480i/576i: 480i/576i (*1)

■ Композитный: HDMI

480i/576i: 4K (*3), 2560x1080p, 1680x720p, 1080p, 1080i, 720p, 480p/576p, 480i/576i (*1)

480p/576p, 480i/576i (*1)

■ Композитный: Композитный

480i/576i: 480i/576i (*1)

*1 Разрешение, поддерживаемое на разъеме HDMI OUT SUB

*2 Поддерживаемое разрешение: (3840x2160 24/25/30/50/60 Гц)

*3 Поддерживаемое разрешение: (3840x2160 24/25/30/50/60 Гц), (4096x2160 24/25/30/50/60 Гц)

Справочная информация

Управление CEC-совместимыми компонентами

AV-ресивер совместим со следующими компонентами (по состоянию на январь 2014 г.)

Телевизоры (в случайном порядке).

- ТВ Toshiba
- ТВ Sharp

Проигрыватели/рекордеры (в случайном порядке).

- RИHD-совместимые проигрыватели Onkyo и Integra
- Проигрыватели и рекордеры Toshiba
- Проигрыватели и рекордеры Sharp (только при использовании с телевизорами Sharp)

Модели, отличные от указанных выше, могут быть в определенной степени совместимы, если они поддерживают функцию CEC, которая является частью стандарта HDMI, однако работоспособность не гарантируется.

Примечание Для обеспечения правильной работы функции RI не подключайте большее количество RИHD-совместимых компонентов, чем указано ниже, к входному разъему HDMI. При подключении большего количества RИHD-совместимых компонентов, чем указано выше, правильная совместная работа не гарантируется. Кроме того, не подключайте AV-ресивер к другому AV-ресиверу или AV-усилителю через интерфейс HDMI.

- Проигрыватели Blu-ray/DVD: до трех.
- Рекордеры Blu-ray/DVD: до трех.
- Кабельные ТВ-тюнеры, цифровые радиотюнеры и спутниковые тюнеры: до четырех.

Убедитесь в том, что настройки, связанные с HDMI, выполнены правильно

1. Включите электропитание всех подключенных компонентов.
2. Выключите электропитание телевизора и убедитесь в том, что функция совместных операций автоматически отключила электропитание всех подключенных компонентов.
3. Включите электропитание проигрывателя Blu-ray/DVD/рекордера.
4. Включите воспроизведение проигрывателя Blu-ray/DVD/рекордера и убедитесь в следующем:
 - AV-ресивер автоматически включился и выбрал вход, к которому подключен Blu-ray/DVD проигрыватель/рекордер.
 - Телевизор автоматически включился и выбрал вход, к которому подключен AV-ресивер.
5. Следуя инструкции по эксплуатации телевизора выберите на экране меню телевизора опцию «Use the TV speakers» (Использовать АС телевизора) и убедитесь в том, что звук воспроизводится через АС телевизора, а не через АС, подключенные к AV-ресиверу.
6. Выберите на экране меню телевизора опцию «Use the speakers connected from the AV receiver» (Использовать АС, подключенные к AV-ресиверу) и убедитесь в том, что звук воспроизводится через АС, подключенные к AV-ресиверу, а не через АС телевизора.

Примечание

- Даже если выбран режим воспроизведения звука через АС телевизора, звук будет воспроизводиться через АС, подключенные к AV-ресиверу, во время регулировки громкости или при переключении входа AV-ресивера.
Для вывода звука через АС телевизора, повторите соответствующие операции настройки телевизора.
- Если используется RИHD-подключение компонентов, совместимых с управлением RI и управлением RI аудиосигналами, не подключайте одновременно кабель RI.
- При выборе входа телевизора, отличного от разъема HDMI, к которому подключен AV-ресивер, последний выбирает вход TV/CD.
- AV-ресивер автоматически включается, если он определяет, что это необходимо. Даже если AV-ресивер подключен к RИHD-совместимому телевизору или плееру/рекордеру, он не включается без необходимости. AV-ресивер может не включаться вместе с телевизором, если телевизор настроен для воспроизведения звука через собственные АС.
- С некоторыми моделями подключенных компонентов функции, совместимые с AV-ресивером, могут не работать. В этом случае управляйте AV-ресивером непосредственно.
- Если проигрывателем/рекордером невозможно управлять с помощью пульта ДУ AV-ресивера, соответствующий компонент может не поддерживать использование пультом ДУ функции CEC. Введите код ДУ производителя компонента в пульт ДУ.

Об интерфейсе HDMI

Мультимедийный интерфейс высокого разрешения (HDMI) — это предназначенный для удовлетворения растущих требований цифрового ТВ цифровой интерфейс нового стандарта для подключения телевизоров, проекторов, проигрывателей Blu-ray/DVD, абонентских телеприставок и других видеокomпонентов. Ранее для соединения AV-компонентов требовалось несколько отдельных видео- и аудиокабелей. В стандарте HDMI по одному кабелю передаются сигналы управления, цифровые видеосигналы и до восьми каналов цифрового аудио (двухканальный сигнал PCM, многоканальные цифровые аудиосигналы и многоканальные сигналы PCM). Видеопоток HDMI (то есть видеосигнал) совместим с потоком DVI (цифровой видеоинтерфейс)*1, поэтому телевизоры и дисплеи с входом DVI могут быть подключены с помощью согласующего кабеля HDMI — DVI. (Такое подключение для некоторых моделей ТВ и дисплеев может оказаться невозможным, в этом случае изображение не воспроизводится). AV-ресивер поддерживает HDCP (High-bandwidth Digital Content Protection — «защита широкополосного цифрового содержимого») (*2), поэтому он может отображать изображение только на HDCP-совместимых компонентах.

Интерфейс HDMI AV-ресивера поддерживает следующие режимы и функции.

Возвратный аудиоканал, 3D, x.v.Color, DeepColor, Lip Sync, 4K (прямая передача), DTS-HD Master Audio, DTS-HD High Resolution Audio, Dolby TrueHD, Dolby Digital Plus, DSD и Multichannel PCM.

AV-ресивера поддерживает следующие аудиоформаты.

- Двухканальный линейный PCM (32–192 кГц, 16/20/24 бит)
- Многоканальный линейный PCM (до 7.1 каналов, 32–192 кГц, 16/20/24 бит)
- Цифровой поток (DSD, Dolby Digital, Dolby Digital Plus, Dolby TrueHD, DTS, DTS-HD High Resolution Audio, DTS-HD Master Audio)

Используемый проигрыватель Blu-ray/DVD должен также поддерживать вывод на HDMI указанных выше аудиоформатов.

О защите авторских прав

AV-ресивер поддерживает версии 1.4 и 2.2 (HDMI OUT MAIN и HDMI IN3) HDCP (защита широкополосного цифрового содержимого) (*2) – системы защиты авторских прав для цифровых видеосигналов. Другие устройства, подключенные к AV-ресиверу, также должны поддерживать HDCP.

- *1 DVI (цифровой видеоинтерфейс). Стандарт интерфейса для цифровых дисплеев, установленный DDWG (*3) в 1999 г.
- *2 HDCP (система защиты цифрового содержимого, передаваемого по каналам с высокой пропускной способностью). Технология шифрования видеосигнала, разработанная компанией Intel для стандартов HDMI/DVI. Эта технология предназначена для защиты видеоконтента, для отображения зашифрованного видео она требует HDCP-совместимого ресивера HDMI/DVI.
- *3 DDWG (Группа разработки цифровых дисплеев) — это возглавляемая компаниями Intel, Compaq, Fujitsu, Hewlett Packard, IBM, NEC и Silicon Image промышленная группа, целью которой является разработка отраслевых требований к спецификациям цифровой совместимости высококачественных компьютеров и цифровых дисплеев.

Примечание

- Существуют программы, которые могут быть воспроизведены только устройствами, поддерживающими HDCP версии 2.2. Для воспроизведения таких программ подключите ТВ или проигрыватель, совместимые с HDCP версии 2.2 к разъемам HDMI OUT MAIN или HDMI IN3.
- Видеопоток HDMI (то есть видеосигнал) совместим с потоком DVI (цифровой видеоинтерфейс), поэтому телевизоры и дисплеи с входом DVI могут быть подключены с помощью согласующего кабеля HDMI — DVI. (Обратите внимание на то, что через DVI передается только видеосигнал, поэтому необходимо отдельное соединение для аудиосигнала). Однако надежная работа с таким согласующим кабелем не гарантируется. Кроме того, не поддерживаются видеосигналы от компьютеров.
- Параметры аудиосигнала HDMI (частота дискретизации, разрядность и т.п.) могут быть ограничены подключенным компонентом-источником. При плохом качестве изображения или отсутствии звука от AV-компонента, подключенного по HDMI, проверьте настройки этого AV-компонента. Подробную информацию можно найти в руководстве по эксплуатации подключенного AV-компонента.

Домашняя сеть (LAN)

Соединение нескольких компонентов с помощью кабелей, позволяющих осуществлять взаимную связь, называется сетью. В жилых помещениях часто создаются сети для подключения компьютеров и игровых приставок к Интернету и обмена данными между компьютерами.

Сеть, организованная на сравнительно небольшой территории, называется LAN (локальная сеть).

В настоящем руководстве термин «домашняя сеть» используется вместо более распространенного термина LAN. При подключении AV-ресивера к сетевому серверу (обычно это компьютер) возможно воспроизведение музыкальных программ, хранящихся в этом сервере. Более того, при подключении к сети Интернет возможно прослушивание Интернет-радио.

AV-ресивер, компьютер и сеть Интернет не подключены друг к другу непосредственно.

При подключении к компьютеру и/или сети Интернет необходимы определенные сетевые устройства.

Необходимые сетевые устройства

Устройства, необходимые для LAN при использовании режима NET AV-ресивера.

■ Маршрутизатор

Маршрутизатором называется устройство, управляющее потоком данных между AV-ресивером, компьютером и сетью Интернет.

Этот поток данных называется «трафиком». Маршрутизатор управляет трафиком между подключенными сетевыми устройствами.

- Рекомендуется использовать маршрутизатор с встроенным коммутатором 100Base-TX.
- Если маршрутизатор имеет функцию DHCP-сервера, то возможна настройка параметров сети.
- Некоторые маршрутизаторы имеют встроенный модем, и некоторые поставщики услуг Интернета требуют использования определенных маршрутизаторов.

При наличии каких-либо сомнений обратитесь к поставщику услуг или продавцу компьютеров.

■ Кабель Ethernet CAT5

Кабель Ethernet физически соединяет сетевые устройства.

Существуют кабели с «прямым» и «перекрестным» соединением жил.

- Для подключения AV-ресивера к домашней сети используйте экранированный кабель Ethernet CAT5 с прямым соединением.

При необходимости проконсультируйтесь в магазине компьютерного оборудования.

■ Сетевой сервер (при использовании компьютера и сервера)

Сетевой сервер хранит музыкальные файлы и передает их AV-ресиверу во время воспроизведения.

- Требования зависят от сетевого устройства, использующегося в качестве сервера.
- Условия комфортного прослушивания музыкальных файлов зависят от производительности сервера. См. инструкцию по эксплуатации используемого компонента.

■ Модем (при прослушивании Интернет-радио)

Модем – это устройство, соединяющее LAN и сеть Интернет. Существует множество типов модемов в зависимости от вида подключения к сети Интернет.

Кроме того, для получения доступа требуется заключить договор с поставщиком услуг Интернета.

Используйте модем, рекомендованный поставщиком этих услуг.

Существуют устройства, объединяющие функции маршрутизатора и модема.

При использовании функции NET «сетевой сервер» также необходимо подготовить маршрутизатор, кабель Ethernet и сервер.

При использовании функции NET «Интернет-радио» используйте маршрутизатор, кабель Ethernet, модем, а также подключение к поставщику услуг Интернета.

Требования к серверу

■ Воспроизведение файлов, хранящихся на сервере

AV-ресивер способен воспроизводить цифровые музыкальные файлы, хранящиеся на компьютере или сервере мультимедиа. AV-ресивер поддерживает следующие технологии.

- Проигрыватель Windows Media Player 11.
- Проигрыватель Windows Media Player 12.
- Сервер мультимедиа с сертификацией DLNA.

Сервер должен принадлежать к той же сети, что и AV-ресивер. Возможно отображение до 20 000 папок, глубина вложений которых может достигать 16 уровней.

Примечание В зависимости от сервера мультимедиа AV-ресивер может оказаться неспособен опознать его или воспроизводить хранящиеся на нем музыкальные файлы.

■ Дистанционное воспроизведение

Дистанционное воспроизведение – это функция, позволяющая воспроизводить музыкальные файлы, которые хранятся в различных компонентах (с использованием DLNA-совместимой управляющей программы), и компьютера в домашней сети.

- Проигрыватель Windows Media Player 12.
- Сертифицированный DLNA (согласно «Инструкциям по совместимости DLNA» ред. 1.5) сервер мультимедиа или устройство управления.
- * Настройка зависит от сервера мультимедиа или устройств управления.

Подробную информацию можно найти в руководстве по эксплуатации соответствующих устройств.

Если на компьютере используется операционная система Windows 8/Windows 7, проигрыватель Windows Media Player 12 уже установлен. Дополнительную информацию можно найти на веб-сайте корпорации Microsoft.

Требования к съемным USB-накопителям

- Класс устройств массовой памяти USB (гарантируется не всегда).
- Файловая система FAT16 или FAT32.
- Если USB-накопитель содержит несколько разделов, каждый из них рассматривается как независимое устройство.
- Возможно отображение до 20 000 папок, глубина вложений которых может достигать 16 уровней.
- Не поддерживаются концентраторы USB и USB-накопители с функциями концентратора. Не подключайте такие устройства к AV-ресиверу.

Примечание

- Если подключенное устройство хранения данных не поддерживается, то отображается сообщение «No Storage» (Нет устройства хранения данных).
- Звуковые файлы, защищенные законом об авторском праве, воспроизвести невозможно.
- Если к AV-ресиверу подключен USB-аудиоплеер, экраны этих устройств могут отображать несовпадающую информацию. Кроме того, некоторые функции управления аудиоплеера (классификация и сортировка музыкальных файлов, добавление информации и т.п.) AV-ресивером не поддерживаются.
- Не подключайте компьютер к USB-порту AV-ресивера. Воспроизведение звука с этого порта невозможно.
- Носители информации, подключенные к кардридеру USB, могут быть недоступными.
- Перед началом чтения данных с USB-накопителя может пройти некоторое время.

- В зависимости от типа USB-накопителя корректное чтение данных и его электропитание может быть невозможным.
- Опку не несет ответственности за ущерб из-за потери или повреждения данных, хранящихся на съемном USB-устройстве, которое использовалось с ресивером. Рекомендуется предварительно сделать резервные копии ценных музыкальных файлов.
- Работа жесткого диска, который получает электропитание от порта USB AV-ресивера, не гарантируется.
- При подключении к порту USB жесткого диска рекомендуется использование сетевого блока питания.
- При подключении аудиоплеера с питанием от батарей проверьте достаточность их заряда.
- Воспроизведение с запоминающих устройств USB с функциями безопасности невозможно.

Поддерживаемые аудиоформаты

- Для воспроизведения с сервера мультимедиа и устройства USB AV-ресивер поддерживает следующие форматы музыкальных файлов.
- В зависимости от сервера могут воспроизводиться музыкальные файлы следующих форматов. При использовании Windows Media Player 12 возможно воспроизведение не всех типов файлов, хранящихся в компьютере. Так, возможно воспроизведение файлов, зарегистрированных в библиотеке Windows Media Player 12.
- Поддерживается воспроизведение файлов с переменным битрейтом (VBR). Однако время воспроизведения может отображаться неверно.
- AV-ресивер поддерживает воспроизведение без пауз с устройств USB при следующих условиях. Файлы WAV, FLAC и Apple Lossless должны иметь тот же самый формат, частоту дискретизации, каналы и битрейт.
- Воспроизведение без пауз при удаленном воспроизведении не поддерживается.

Примечание

- При удаленном воспроизведении AV-ресивер не поддерживает следующие форматы музыкальных файлов:
 - FLAC, Ogg Vorbis, DSD и Dolby TrueHD.

■ MP3 (.mp3 или .MP3)

- Поддерживаемые форматы: MPEG-1/MPEG-2 Audio Layer 3.
- Поддерживаемые частоты дискретизации аудиосигнала: 8 кГц, 11,025 кГц, 12 кГц, 16 кГц, 22,05 кГц, 24 кГц, 44,1 кГц, 48 кГц.
- Поддерживаемые битрейты: от 8 до 320 кбит/с и переменный битрейт (VBR).

■ WMA (.wma или .WMA)

Аббревиатура WMA означает Windows Media Audio (формат аудиофайла для Windows), технология сжатия таких файлов разработана корпорацией Microsoft. Аудиосигнал может быть кодирован в формат WMA при помощи проигрывателя Windows Media® Player.

- У файлов WMA должна быть отключена функция защиты от копирования.
- Поддерживаемые частоты дискретизации аудиосигнала: 8 кГц, 11,025 кГц, 16 кГц, 22,05 кГц, 32 кГц, 44,1 кГц, 48 кГц.
- Поддерживаемые битрейты: от 5 до 320 кбит/с и переменный битрейт (VBR).
- Форматы WMA Pro/Voice не поддерживаются.

■ WMA Lossless (.wma или .WMA)

- Поддерживаемые частоты дискретизации аудиосигнала: 44,1 кГц, 48 кГц, 88,2 кГц, 96 кГц
- Разрядность квантования: 16 бит, 24 бит.

■ WAV (.wav или .WAV)

Файлы WAV содержат несжатые цифровые аудиосигналы PCM.

- Поддерживаемые частоты дискретизации аудиосигнала: 8 кГц, 11,025 кГц, 12 кГц, 16 кГц, 22,05 кГц, 24 кГц, 32 кГц, 44,1 кГц, 48 кГц, 64 кГц, 88,2 кГц, 96 кГц, 176,4 кГц и 192 кГц.
- Разрядность квантования: 8 бит, 16 бит, 24 бит.
 - * При воспроизведении с устройства USB частоты дискретизации 176,4 кГц и 192 кГц не поддерживаются.

■ AAC

(.aac/.m4a/.mp4/.3gp/.3g2/.AAC/.M4A/.MP4/.3GP или .3G2)

- Поддерживаемые форматы: MPEG-2/MPEG-4 Audio.
- Поддерживаемые частоты дискретизации аудиосигнала: 8 кГц, 11,025 кГц, 12 кГц, 16 кГц, 22,05 кГц, 24 кГц, 32 кГц, 44,1 кГц, 48 кГц, 64 кГц, 88,2 кГц, 96 кГц.
- Поддерживаемые битрейты: от 8 до 320 кбит/с и переменный битрейт (VBR).

■ FLAC (.flac или .FLAC)

FLAC — формат файла для сжатия аудиоданных без потерь.

- Поддерживаемые частоты дискретизации аудиосигнала: 8 кГц, 11,025 кГц, 12 кГц, 16 кГц, 22,05 кГц, 24 кГц, 32 кГц, 44,1 кГц, 48 кГц, 64 кГц, 88,2 кГц, 96 кГц, 176,4 кГц, 192 кГц.
- Разрядность квантования: 8 бит, 16 бит, 24 бит.

■ Ogg Vorbis (.ogg или .OGG)

- Поддерживаемые частоты дискретизации аудиосигнала: 8 кГц, 11,025 кГц, 12 кГц, 16 кГц, 22,05 кГц, 24 кГц, 32 кГц, 44,1 кГц, 48 кГц.
- Поддерживаемые битрейты: от 48 до 500 кбит/с и переменный битрейт (VBR).
- Воспроизведение несовместимых файлов невозможно.

■ LPCM (линейная PCM)

- Поддерживаемые частоты дискретизации аудиосигнала: 44 кГц, 48 кГц.
- Разрядность квантования: 16 бит.
 - * Только для воспроизведения через DLNA.

■ Apple Lossless (.m4a/.mp4/.M4A/.MP4) M4A/.MP4)

- Поддерживаемые частоты дискретизации аудиосигнала: 8 кГц, 11,025 кГц, 12 кГц, 16 кГц, 22,05 кГц, 24 кГц, 32 кГц, 44,1 кГц, 48 кГц, 64 кГц, 88,2 кГц, 96 кГц.
- Разрядность квантования: 16 бит, 24 бит.

■ DSD (.dsf или .DSF)

- Поддерживаемые частоты дискретизации аудиосигнала: 2,8224 МГц.

■ Dolby TrueHD (.vr/.mlp/.VR/.MLP)

- Поддерживаемые частоты дискретизации аудиосигнала: 44,1 кГц, 48 кГц, 88,2 кГц, 96 кГц, 176,4 кГц, 192 кГц.
 - * При воспроизведении с устройства USB поддерживаются лишь частоты дискретизации 48 кГц и 64 кГц.

Список кодов дистанционного управления

■ Телевизоры (А-Е)

A. R. Systems	10037, 10556
Accent	10037
Acoustic Solutions	11667, 11585, 11037
Action	10650
Addison	10653, 11150
AEG	11037
Aiko	10037
Aim	10037
Akai	10037, 12676, 10208, 10714, 10556, 12414, 13183, 10178
Akiba	10037
Akito	10037
Akura	10037, 10714, 11667, 11585, 10171, 11037
Alba	11037, 12676, 10037, 10714, 11585
Alien	11037
Allstar	10037
Amstrad	10037, 10171, 11037
Anam	10037, 10650
Andersson	11585, 12676
Anitech	10037
Ansonic	10037
AOC	11365, 12769, 10178, 10625, 11150
Apex Digital	12397
Ardem	10714, 10037
Arena	10037
Ario	12397
Aristona	10556, 10037
ART	11037
Art Mito	11585
Asberg	10037
Astra	10037
ATD	10698
Atlantic	10037
Audiosonic	10714, 10037
Audioworld	10698
Auto vox	12676
Aventura	10171
Axxon	10714
Baird	10208
Barco	10556
Base	10698
Basic Line	10037, 11037, 10556
Baur	10037, 10195
Beaumarck	10178
Beijing	10208
Beko	10714, 10037
Bell & Howell	10017
Belson	10698
Belstar	11037
Beon	10037
Berthen	10556
Bestar	10037
Bexa	12493
BGH	12414
Black Diamond	11037
Blaupunkt	10195
Blue Sky	10714, 10037, 11037, 10556, 10625
BPL	10208, 10037
Brandt	10625, 11585, 10714
Brinkmann	10037
Brionvega	10037
Britania	12414
Bush	11037, 10037, 10714, 12676, 11667, 10208, 10556, 10698, 11585
BGH	12414
Black Diamond	11037
Blaupunkt	10195
Blue Sky	10714, 10037, 11037, 10556, 10625

BPL	10208, 10037
Brandt	10625, 11585, 10714
Brinkmann	10037
Brionvega	10037
Britania	12414
Bush	11037, 10037, 10714, 12676, 11667, 10208, 10556, 10698, 11585
BGH	12414
Black Diamond	11037
Blaupunkt	10195
Blue Sky	10714, 10037, 11037, 10556, 10625
BPL	10208, 10037
Brandt	10625, 11585, 10714
Brinkmann	10037
Brionvega	10037
Britania	12414
Bush	11037, 10037, 10714, 12676, 11667, 10208, 10556, 10698, 11585
BGH	12414
Commercial Solutions	11447
Condor	10037
Conrowa	10698
Contec	10037
Cosmel	10037
CPTec	10625
Crown	10037, 10714, 10208, 11037
Crypton	11667
Curtis	12397
Cyberpix	11667
D-Vision	10037, 10556
Daewoo	10037, 10556, 10178, 11150
Dansai	10037, 10208
Dantax	11037, 10714, 12676
Datsura	10208
Dawa	10037
Daytron	10037
De Graaf	10208
Decca	10037
Denver	10037
Desmet	10037
Diamant	10037
Diamond	10698
Digatron	10037
Digihome	11667, 12676
Digiline	10037
Digisonic	11826
Digitor	10698, 10037
Dixi	10037
Drean	10037
DSE	10698
Dual	11667, 10037, 11037, 11585, 12676, 10714
Dumont	10017
Durabrand	10171, 10178, 10714, 11037
Dux	10037
DX Antenna	13817
Dynatron	10037
Dynex	12049
E. S. C.	10037
ECE	10037
Elbe	10037, 10556
Electroband	10000
Electrograph	11755
Elektra	10017
Elfunk	11037
ELG	10037
Elin	10037
Elite	10037
Emerson	11864, 10171, 11394, 10178, 10037, 10714
Envision	11365, 11506
Epson	11379

Erres	10037
ESA	10171
Euroman	10037
Europa	10037
Europhon	10037
Evesham Technology	11667
Excello	11037
Exquisit	10037

■ Телевизоры (F-J)

F&U	12676
FairTec	11585
Ferguson	10625, 11037, 10037, 10195, 11585, 12676
Fidelity	10037, 10171
Finlandia	10208
Finlux	11667, 10714, 12676, 10037, 10556
Firstline	10714, 10037, 11037, 10208, 10556
Fisher	10208
Flint	10037
Formenti	10037
Fraba	10037
Freesat	11636
Friac	10037
Frigidaire	11826
Fujitsu	10809
Fujitsu Siemens	10809
Funai	13817, 10171, 11394, 11037, 10714
Gaba	11037
Galaxi	10037
Galaxis	10037
Gateway	11755
GE	11447, 10178, 10625, 11454
GEC	10037
Genesis	10037
Genexxa	10037
GFM	10171, 11864
Gibraltar	10017
Gibson	11826
Gintai	11150
Godrej	11585
GoGen	12676
GoldStar	10178, 10037, 10714, 11150
Goodmans	10037, 11037, 11667, 10714, 11585, 10556, 10625, 12676
Gorenje	11585, 12676
Gradiente	10037
Graetz	10714
Granada	10208, 10037
Grandin	10037, 10714, 11037, 10556
Grundig	10195, 11223, 10556, 10037, 11667, 12676
FI-Buster	13620
Haier	13620, 10698, 10037, 10508
Flallmark	10178
Flankook	10178
Flanspree	11826
Flanseatc	10037, 10714, 10625, 10556
Flantarex	10037
Flantor	10037
Flarwood	10037
Hauppauge	10037
HB	10714
HCM	10037
Heran	11826
Herosonic	11826
Highline	10037
Hinari	10037, 10208
HiPlus	11826

Hisawa	10714
Hisense	10556, 10508, 10208
Hitachi	11643, 12676, 11576, 11585, 11691, 11037, 11667, 10037, 10150, 10178, 10508, 11150, 12170
Hitachi Fujian	10150
Hitec	10698
Hoher	10714
Hornophon	10037
Hua Tun	11150
Hypson	10037, 10714, 10556, 11037
Hyundai	10698, 12676, 11037
Iberia	10037
ICE	10037
iLo	11394
Imperial	10037
Indiana	10037
Inno Hit	11037, 11585
Innova	10037
Insignia	12049, 10171
Integra	11807, 13100, 13500
Inteq	10017
Interbuy	10037
Interfunk	10037
Internal	10556
Intervision	10037
Irradio	10037
IRT	10698
Isis	12676
Isukai	10037
ITS	10037
ITT	12676, 10208
ITT Nokia	10208
ITV	10037
JCB	10000
Jinfeng	10208
Jinxiang	10037, 10556, 10698
JMB	12676, 10556
Jubilee	10556
JVC	11774, 10653, 11601, 12271, 11428, 10508, 10650, 12676

■ Телевизоры (K-N)

Kaisui	10037
Karcher	10714
Kathrein	10556
Kendo	11037, 11585, 12676, 10037
Kennex	11037
Kioto	10556
Kiton	10037
KLL	10037
Kneissel	10037, 10556
Kolin	10150, 10037, 11150, 11755
Kolster	10037
Konka	10037, 10714
Konnig	10037
Korpel	10037
Kosmos	10037
Kunlun	10208
Kupperbusch	12676
L&S Electronic	10714
Lavis	11037
Lecson	10037
Lenco	10037, 11037
Leyco	10037
LG	11840, 11860, 11423, 12731, 12182, 12358, 12362, 10178, 12424, 10037, 10714, 10017, 10556, 10698

LiesenKotter	10037
Lifetec	10037, 11037, 10714
Linetech	12676
Linsar	12676, 11667, 11585
Local India Brand	10208
Local Malaysia Brand	10698
Lodos	11037
Loewe	10633
Logik	11037, 10698, 11585
Luma	11037
Lumatron	10037
Lumenio	10037
Lux May	10037
Luxor	11037, 12676, 10208
LXI	10178
Madison	10037
Magnavox	12372, 11454, 11506, 10171, 11365, 11755, 11867
Magnum	10714, 10037
Manesth	10037
Manhattan	10037, 11037
Marantz	10037, 10556
Mark	10037, 10714
Mastro	10698
Masuda	10037
Matsui	10037, 10195, 10208, 11037, 10714, 10556, 11667, 12676
Matsushita	10650
Maxent	11755
Maxess	12493
Meek	10698
Mediator	10037, 10556
Medion	10714, 10037, 11037, 12676, 11667, 10556, 10698, 11585
Megatron	10178
MEI	11037
Melectronic	10037, 10195, 10714
Memorex	10178, 10150, 11037
Mercury	10037
Mermaid	10037
Metronic	10625
Metz	11037, 10195
MGA	10150, 10178
Micromaxx	10037, 10714, 11037
Midland	10017
Mikomi	11585, 11667
Minato	10037
Minerva	10195
Ministry Of Sound	11667
Minoka	10037
Mitsubishi	10150, 11250, 12313, 10178, 10037, 10556, 11150, 11037, 11171
Moree	10037
Morgan's	10037
Moserbaer	11585
MTlogic	10714
Mudan	10208
Multi tec	11037, 10037
Multi tech	10037
Myryad	10556
NAD	10037, 10178
Naiko	10037
Nakimura	10037
National	10208, 10508

NEC	12461, 10178, 10508, 10653, 11150
Neckermann	10037, 10556
NEI	10037, 11037
Neoka	11826
Netsat	10037
NetTV	11755
Neufunk	10556, 10714, 10037
Nevir	12676
New Sonic	11826
New Tech	10037, 10556
Newave	10178, 11150
Nikkai	10037
Nikkei	10714
Nikko	10178
Nokia	10208
Norcent	11365
Nordmende	10195, 11585, 10037, 10714, 11667
Normerel	10037
Novatronic	10037
Novita	11585
NPG	13434

■ Телевизоры (O-S)

Oceanic	10208
OK Line	11037
OK.	13434, 12676
Okano	10037
OKI	11667, 12676, 13434, 11585
Omni	10698
Onei	11667
Onida	10653, 12414
Onimax	10714
Onix	10698
Onkyo	11807, 13100, 13500
Onn	11667
Opera	10037, 10714
Optimus	10650
Orava	11037
Orbit	10037
Orion	10037, 10556, 10714, 11037, 12676
Online	10037
Ormond	11037
Osaki	10037, 10556
Osio	10037
Osume	10037
Otto Versand	10037, 10556, 10195
Pacific	10714, 11037, 10556
Palladium	10037, 10714, 10556
Palsonic	12461, 10698, 10037
Panama	10037
Panasonic	11636, 11291, 11480, 11650, 10650, 13825, 12170, 10037, 10208, 10508
Panavideo	13825
Panavision	10037
Panda	10208, 10508, 10698
Penney	10178
Perdio	10037
Perfekt	10037
Philco	13426, 12414, 10037, 10178
Philips	10037, 12800, 10556, 11887, 11867, 11506, 12372, 12680, 11454, 10171, 11365, 10017, 10000, 10178, 11394

Phocus	10714
Phoenix	10037
Phonola	10037, 10556
Pioneer	11457, 10037, 10698, 11636, 12171
PJ	11506
Plantron	10037
Playsonic	10714, 10037
Polaroid	12676, 11826
PowerPoint	10037, 10698
Prima	12461
Prinston	11037
Pro Vision	10037, 10714, 10556,
Profitronic	10037
Proline	10625, 10037, 11037, 12676
ProScan	11447
Prosonic	10714, 12676, 10037, 11585, 11667
Protech	10037, 11037
Proton	10178
Pulsar	10017
Pye	10037, 10556
Qingdao	10208
Quadro	11667
Quasar	11291, 10650
Quelle	10037, 11037, 10195
R-Line	10037
Radiola	10037, 10556
Radiomarelli	10037
RadioShack	10037, 10178
Radiotone	10037, 11037
RCA	11447, 12746, 10625, 12434, 12932, 12187, 10000, 10178, 10618, 11454, 13426
Realistic	10178
Recor	10037
Rectiligne	10037
Red Star	10037
Reflex	10037, 11037
Relisys	11585
Relon	11826
Remotec	10037, 10171
Reoc	10714
Revox	10037
RFT	10037
Roadstar	11037, 10037, 10714
Rowa	10698, 10037
Runco	10017
Saba	10625, 10714, 12676
Sagem	10618
Saivod	11037, 10037
Salora	10208
Sampo	11755, 10171, 10178, 10650
Samsung	12051, 11632, 10618, 10037, 10556, 10178, 10208, 11150
Sansui	10037, 10714
Sanyo	10208, 11142, 11585, 12676, 12461, 11974, 12769, 10508, 11037, 11150, 11365, 11667
SBR	10037, 10556
Schaub Lorenz	10714, 12676, 11667
Schneider	10037, 10556, 10714, 11037, 11585, 12676
Schontech	11037
Scotch	10178

Scott	10178
Sears	10171, 10178
Seelver	11037
SEG	11037, 10037, 13434
SEI	10037
Sei-Sinudyne	10037
Semp Toshiba	13793
Sencor	10714
Senzu	12493
Serie Dorada	10178
Shanghai	10208
Sharp	11659, 12360, 10818, 11393, 12676, 10650, 11165, 11423
Sheng Chia	11150
Shintoshi	10037
Shivaki	10178, 10037
Siam	10037
Siemens	10195, 10037
Siera	10556, 10037
Silva	10037
Silva Schneider	10037
SilverCrest	12676, 11037
Sinudyne	10037
SKY	10037
Skyworth	12769, 10037, 10698
Solavox	10037
Soniko	10037
Soniq	12493
Sonitron	10208
Sonneclair	10037
Sonoko	10037
Sonolor	10208
Sontec	10037
Sony	12778, 11825, 10810, 10000, 11651, 11505, 11167
Soundesign	10178
Soundwave	10037, 11037
Sowa	10178, 11150
Soyea	10698
Soyo	11826
Squareview	10171
SR Standard	10037, 11037
Starlite	10037
STI	13793
Strata	10037
Sunny	10037
Sunstar	10037
Sunstech	12676
Sunwood	10037
Supersonic	10208
SuperTech	10037, 10556
Supra	10178
Supreme	10000
Svasa	10208
Syl vania	10171, 11864, 11394
Symphonic	10171, 11394
Synco	11755, 10000, 10178, 11826
Sysline	10037

■ Телевизоры (Т-Z)

Tacico	10178, 11150
Tai Yi	11150
Talent	10178
Tashiko	10650, 11150
Tatung	10037, 11150
TCL	12434, 13183, 13426, 12414, 10698
TCM	10714
Teac	10037, 11037, 10698, 10714, 11755, 10171, 10178
Tec	10037
Tech Line	10037, 11585
Technica	11037
Technics	10556, 10650
Technika	11667, 12676
TechniSat	10556
Technisson	10714
Techno	11585
Technosonic	10556, 10625
Techwood	11667, 11037, 12676
Tecnimagen	10556
Teco	10178, 10653
Tedelex	10208
Teknika	10150
TELE System	11585
Telecor	10037
Telefunken	10625, 12676, 12414, 10698, 11585, 10037, 10714, 11667
Telefusion	10037
Telegazi	10037
Telemeister	10037
Telesonic	10037
Telestar	10037, 10556
Teletech	10037, 11037
Television	10037
Tennessee	10037
Tensai	10037, 11037
Terris	11667
Tesla	11037, 10037, 10556, 10714
Tevion	10714, 11037, 10037, 10556, 11585, 11667
Thomson	10625, 11447, 10037
Thorn	10037
TMK	10178
TNCi	10017
Tokai	10037, 11037
Tokaido	11037
Topline	11037
Toshiba	11508, 11524, 11656, 12676, 10508, 13570, 10650, 11037, 10195, 10618, 11150, 11169
TRANS-continents	10037, 10556, 11037
Transonic	10037, 10698
Triad	10556
Triumph	10037, 10556
TVTEXT 95	10556
Uher	10037
Ultravox	10037
Unic Line	10037
Uniden	12122, 12676, 11667
United	10714, 11037, 10037, 10556
Universal	10037, 10714
Universum	10037, 11037, 10195, 10618
Univox	10037
V7 Videoseven	11755
Vestel	11037, 10037, 11585, 11667

Vexa	10037
Victor	11428, 10650, 10653
Videocon	10508, 10037
VideoSystem	10037
Vidtech	10178
ViewSonic	11755, 12049, 11365
Vision	11826, 10037
VIZIO	11758, 13758, 12209
Vortec	10037
Voxson	10037, 10178, 11667
VU	11365
Walker	12676, 11667, 11585
Waltham	10037, 11037
Wards	10017, 10000, 10178
Watson	11037, 10037, 10714
Wega	10037
Welltech	10714
Welts tar	11037
Westinghouse	11712, 11826, 11755, 12397
Westwood	11585
Wharfedale	11667, 10037, 10556
White Westinghouse	10037
Wilson	10556
Windsor	11037
Windy Sam	10556
Wintel	10714
Wyse	11365
Xiahua	10698
Xiron	11037
XLogic	10698
Xoceco	10037, 12461
Xrypton	10037
Yamaha	11576, 10650
Yamishi	10037
Yokan	10037
Yoko	10037
YU-MA-TU	10037
Zenith	10017, 10178, 11423, 12731, 11365, 12358, 12362
Zepto	11585
Zonda	10698

■ Телевизоры со встроенным DVD

Akai	12676, 32966
Alba	12676, 32966
Black Diamond	11037, 30713
Blue Sky	11037, 30713
Bush	12676, 10698, 11037, 30713, 32966
Centrum	11037, 30713
Crown	11037, 30713
Dual	11037, 30713
Dynex	12049
Elfunk	11037, 30713
Emerson	11864, 11394, 30675
Ferguson	11037, 30713
Funai	11394, 30675
Goodmans	11037, 12676, 30713, 32966
Grandin	30713
Grundig	30539
Hitachi	12676, 11037, 30713, 32966
Insignia	12049
JVC	12271, 11774
LG	11423
Linsar	12676, 32966
Logik	11037, 30713
Luxor	11037, 30713
Magnavox	12372

Matsui	11037, 12676, 30713
Medion	12676, 32966
Mitsubishi	34004
OK.	13434
OKI	12676, 32966
Orava	11037, 30713
Panasonic	12170
Philips	10556, 11454, 11394, 12372, 30539
Polaroid	12676, 32966
PowerPoint	10698
Prosonic	12676, 32966
RCA	12187, 12746, 12932, 11447
Samsung	12051
Sanyo	12676
SEG	11037, 30713
Sharp	10818, 12360, 12676, 32966
Soniq	12493
Sony	12778
Sylvania	11864, 11394, 10171, 30675, 30630
Teac	10698
Technica	11037, 30713
Telefunken	10698
Teletech	11037, 30713
Thomson	10625, 30551
Toshiba	11524, 12676, 32966
United	11037, 30713
Universum	30713
Vestel	11037
ViewSonic	12049
Weltstar	11037, 30713
Westinghouse	11712
Xiron	11037, 30713

■ DVD-плееры

3D LAB	30539
Accurian	30675
Acoustic Solutions	30730, 30713
AEG	30675, 30770, 31233
Aiwa	30533
Akai	32966, 31233, 30675, 30770
Akura	31233
Alba	32966, 30713, 30730, 30539
Amitech	30770
Amstrad	30713, 30770, 32139
AMW	30872
Ansonic	30831
Aristona	30539, 30646
AS DA	32213
Audix	30713
Auto vox	30713
Awa	30730, 30872
Axion	30730
Basic Line	30713
Bel Canto Design	31571
Belson	32139
Best Buy	32139
Black Diamond	30713
Blu: sens	31233
Blue Parade	30571
Blue Sky	30713
Brainwave	30770
Brandt	30551, 30503
Bush	30713, 30730, 30831, 32966
Byd: sign	30872
CCE	30730
Celcus	32966

Centrum	30713, 30675
Changhong	30627
Cinea	30831
Cineral	30730
Cinetec	30713, 30872
Classics	30730
Clatronic	30675, 31233
Clayton	30713
Coby	30730
Codex	31233
Continental Edison	30831, 30872
Craig	30831
Crown	30713, 30770
Cybercom	30831
Daenyx	30872
Daewoo	30770, 30872
Dansai	30770
Dantax	30713, 30539, 32966
Datsun	31233
Daytek	30872
Dayton Audio	30872
DCE	30831
Decca	30770
Denon	31634, 32258, 32748, 30490, 33851
Dewo	31634
Digihome	30713, 32966
DigiLogic	30713
DiK	30831
Disney	30675, 30831
DK Digital	30831
Dragon	30831
DSE	30675
Dual	30831, 30713, 30730, 32966
Durabrand	30675, 30713, 30831
Dynex	32596
E: max	30770, 31233
ECC	30730
Elfunk	30713
Elin	30770
Elite	32854
Elta	30770, 31233
Eltax	31233
Emerson	30675, 32213
Euro Line	30675, 31233
Ferguson	30713, 32966
Finlux	32966, 30770, 30741
Firstline	30713
Funai	30675
G-Flanz	32213
G-FlanzS	32213
GE	30522
GFM	30675
Go Video	31044, 30741
GoldStar	30741
Goodmans	30713, 30730, 32966
GPX	30741
Gran Prix	30831
Grandin	30713, 31233
Grundig	30539, 30551, 30713, 32966
Grunkel	30770, 30831
GVG	30770
H & B	30713, 31233
Flanseatic	30741
Harman/Kardon	30582
HE	30730
Hello Kitty	30831
Henss	30713
Hitachi	32966, 30573, 30713, 31664
Hoher	30713, 30831
Home Electronics	30730, 30770
Humax	30646

HYD	31233
Hyundai	32966
Inno Hit	30713
Insignia	32596, 30675, 30741
Integra	32147, 30627, 31769, 30503, 31612, 30571, 31634
Irradio	31233, 30646
ITT	31233
JDB	30730
JMB	32966
JVC	30623, 31602, 30503, 30539, 32966
Kansas Technologies	31233
Kendo	30713, 30831
Kennex	30713, 30770
Kenwood	30490
Kiio	30770
Kupperbusch	32966
Leiker	30872
Lenco	30713, 30770
Lexicon	32545
LG	30741, 31602, 31233
Lifetec	30831
Linetech	32966
Linsar	32966
Lodos	30713
Loewe	30741, 30539
Logik	30713
Lumatron	30713, 30741
Lunatron	30741
Luxman	30573
Luxor	30713, 32966
Magnavox	30675, 30503, 30646, 30539, 31354, 30713
Manhattan	30713
Marantz	30539, 32414, 33444
Mark	30713
Marquant	30770
Matsui	30713, 32966
Maxim	30713, 30872
MBO	30730
MDS	30713
Mecotek	30770
Medion	30831, 32966, 30741, 30630
Memorex	30831, 32213
Metz	30713, 30571
Micromedia	30503, 30539
Micromega	30539
Microsoft	31708, 32083, 30522
Microstar	30831
Minax	30713
Minoka	30770
Mitsubishi	34004, 30713
Mizuda	30770
Mustek	30730
Mystral	30831
NAD	30741
Naiko	30770
NEC	30741, 31602
Nevir	30831, 30770
Nisato	31233
Noblex	31233
Norcent	30872
Nordmende	30831
OK.	32966
OKI	32966
Onkyo	30627, 32147, 31612, 31769, 30503, 30571, 31634
Oppo	32545, 30575
Orava	30713
Orbit	30872
Orion	30713, 31233
Ormond	30713
Pacific	30831, 30713

Packard Bell	30831
Palladium	30713
Panasonic	30490, 31579, 31641, 32710, 33641, 33862, 32523
Philco	30675
Philips	32056, 30539, 31354, 32789, 32434, 30646, 31340, 30503, 30675, 32084
Pioneer	31571, 30631, 30571, 32442, 32854, 30142
Polaroid	32966
Polk Audio	30539
Portland	30770
PowerPoint	30872
Presidian	30675
Prinz	30831
Prism	30831
Pro Vision	30730
Proline	32966
ProScan	30522
Proson	30713
Prosonic	32966
Pye	30539, 30646
Radionette	30741
Radiotone	30713
RCA	30522, 32213, 30571, 31769
REC	30490
Red	32213
Red Star	30770
Richmond	31233
Roadstar	30713, 30730
Ronin	30872
Rotel	30623
Rowa	30872
Saba	30551
Saivod	30831
Salora	30741
Samsung	30199, 30573, 33195, 31635, 32369, 32489, 32329, 30490, 31044
Sanyo	32966, 30713, 31233
ScanMagic	30730
Schaub Lorenz	30770
Schneider	30539, 30831, 30646, 30713
Schontech	30713
Scott	31233
SEG	30713, 30872
Semp	30503
Semp Toshiba	30503
Sharp	30630, 32250, 30713, 32966, 30675
Sherwood	30741, 30770
Shinsonic	30533
Sigmatek	32139
Silva Schneider	30831, 30741
Skantic	30713, 30539
Skymaster	30730
SM Electronic	30730
Smart	30713
Sonashi	30831
Soniq	30831
Sony	31633, 31516, 30533, 31033, 31070, 30864, 32861, 31536, 32180
Sound Color	31233
Soundwave	30713
Spectra	30872
SR Standard	30831
Strong	30713
Sunkai	30770
Sunstech	30831, 32139, 32966

Supratech	32139
Sylvania	30675, 30630
Symphonic	30675
Sytech	30831
Tandberg	30713
Targa	30741
Tascam	31818
Tatung	30770
TBoston	32139
Tchibo	30741
TCM	30741
Teac	30571, 30675, 30741, 31818, 32139, 34004
Technica	30713
Technics	30490
Technika	30770, 30831
Technosonic	30730
Techwood	30713, 32966
Telefunken	30551, 32966
Teletech	30713
Tensai	30770
Theta Digital	30571
Thomson	30551, 30522, 30831
Tokai	31233
Toshiba	30503, 32705, 32277, 31769, 33157, 32966, 32551
TRANS-continents	30831, 30872, 31233
Transonic	30730
Trevi	30831
TVE	30713
United	30713, 30675, 30730, 31233
Universum	30713, 30741
Urban Concepts	30503
Venturer	31769
Vestel	30713
VIZIO	32563
Voxson	30831, 30730
Waitec	30730, 31233
Walker	32966
Waltham	30713
Welkin	30831
Wellington	30713
Welts tar	30713
Wharfedale	30713
Wilson	31233, 30831
Windsor	30713
Windy Sam	30573
Woxter	32139
X-View	31233
Xbox	31708, 32083, 30522
Xiron	30713
XMS	30770
Yamada	30872, 32139
Yamaha	30539, 30817, 30490, 32298, 31354, 30646
Yamakawa	30872
Yukai	30730
Zenith	30741, 30503

■ Проигрыватели Blu-ray

Denon	32258, 32748, 33851
Elite	32854
Funai	30675
Insignia	32596, 30675
Integra	32147, 32900, 32910, 33100, 33101, 33500, 33501
Lexicon	32545
LG	31602, 30741
Magnavox	30675

Marantz	32414, 33444
Mitsubishi	34004
Onkyo	32147, 32900, 33101, 33501, 32910, 33100, 33500
Oppo	32545
Panasonic	31641, 33641, 33862, 32523, 32710
Philips	32789, 32434, 32084
Pioneer	32442, 32854, 30142
Samsung	30199, 33195
Sharp	32250
Sony	31516, 32180
Sylvania	30675
Tascam	31818, 34004
Toshiba	32705, 33157, 32551
VIZIO	32563
Yamaha	32298

■ DVD-рекордеры

Accurian	30675
Aristona	30646
Denon	30490
Emerson	30675
Funai	30675
Go Video	30741
GPX	30741
Hitachi	31664
Humax	30646
Irradio	30646
LG	30741
Loewe	30741
Magnavox	30675, 30646
Medion	30741
Panasonic	30490, 31579, 32710, 32523
Philips	30646, 31340
Pioneer	30631
Pye	30646
RCA	30522
Samsung	31635, 30490, 32489
Schneider	30646
Sharp	30630, 30675
Sony	32861, 31070, 31516, 31033, 31536, 32180, 31633
Sylvania	30675
Targa	30741
Thomson	30551
Toshiba	32277, 32551
Yamaha	30646
Zenith	30741

■ Видеомагнитофоны

DirectTV	20739
Humax	20739
Panasonic	20616
Philips	20739
RCN	20739
Replay TV	20616
Sonic Blue	20616
Sony	20636
TiVo	20739, 20636

■ Кабельные абонентские приставки (A-E)

3 Rivers Telephone Cooperative	01376
Accel plus	01376, 01877, 01982
Access Cable Television	01376, 01877, 01982

Access Communications	01376, 01877
Ace Communications	02586
ACTV Cablevision	01376, 01877, 01982
Adams Cable TV	01376
ADB	02586, 01920, 01481, 01998, 02437, 03028
Advanced Broadband	01376, 01877, 01982
Advanced Telemedia	01376, 01877, 01982
Airwave Networks	01376, 01982
Akado	02043
Alabama Broadband	01376
Alcorn	02437
Algona Municipal Utilities	01376, 01877, 01982
All West Communications	01376
Alleghany Cablevision	01376, 01877, 01982
Allegiance Communications	01376
Alliance Communications	01376
Allied Telesis	01376, 01877, 01982
Almega Cable	01376, 01877, 01982
Alpine Cable	01376, 01877, 01982
Alta Utilities	01877
Alternative Cable	01376, 01877, 01982
Altibox	02437
Altitude Communications	01376
Americable International	01877
American Broadband	01376, 01877, 01982
American Entertainment Network	01376, 01877, 01982
American Telecasting	01376, 01877, 01982
Amherst Telephone	01376, 01877, 01982
Amino	01615, 01481, 01898, 01998, 03028
Anne Arundel Broadband	01376
Antietam Cable	01376, 01877, 01982
Arc One	01376, 01877, 01982
Arctic Cooperatives	01376, 01877, 01982
Argent Communications	01376, 01877, 01982
Arialink Broadband	01376, 01877, 01982
Arkwest	01481, 01998, 03028
Arledge Electronics	01376
Armstrong	01376, 01877
Arris	02187
Arvig Communication Systems	01376, 01982, 01998, 02345
Ashland Home Net	01376, 01877, 01982
Askivision Systems	01376, 01877, 01982
Astound Broadband	01376, 01877
AT&T	00858
ATC Communications	01376
Atlantic Broadband	01877, 01376
ATMC	01376, 01982, 01998, 03028
Atwood Cable	01376, 01877, 01982
Aurora Cable TV	01376, 01877, 01982
Ayrshire Communications	01376, 01877, 01982
B & C Cablevision	01376, 01877, 01982
B & L Technologies	01376, 01877, 01982
Bailey Cable TV	01376, 01877, 01982

Baja Broadband	01376
Baldwin County Internet	01376, 01877, 01982
Baldwin Telecom	01877
Ballard Rural Telephone Cooperative	02586
Barbourville Utility Commission	01376, 01877, 01982
Bardstown Cable	01376, 01877, 01982
Bascom Communications	01376, 01877, 01982
Base Cablevision	01376, 01877, 01982
Bay Cablevision	01376, 01877, 01982
Bay City Cablevision	01376, 01877, 01982
Bay Country Communications	01376, 01877, 01982
Bay Creek Communications	01376
Bayland Communications	02586
Bayou Cable	01376, 01877, 01982
Beamspeed	01376, 01877, 01982
Beaver Creek Telephone	01877, 01982
Beaver Valley Cable	01376, 01877, 01982
Beck's Cable Systems	01376, 01877, 01982
Bee Line Cable	01376
Beeline	03028
BELD Broadband	01376, 01877, 01982
Belgacom TV	02132
Belhaven Cable TV	01376, 01877, 01982
Растрыб	01998
Bell Aliant	01998
Bell Fibe TV	01998
Bellaire Cable	01376, 01877, 01982
Bellevue Cable	01376, 01877, 01982
Bend Broadband	01376, 02187
Bentleyville Cable	01376, 01877, 01982
Benton Cooperative Telephone	01376, 01877, 01982
Beresford Cablevision	01376, 01877, 01982
Berkshire Cable Corp	01376, 01877, 01982
Beulah Cable TV	01376, 01877, 01982
Bevcomm	01615, 01898
Beyond Communications	01376, 01877, 01982
Big Sandy Broadband	01376, 01877, 01982
Biltmore Communications	01877, 01982
Blakely Cable Television	01376, 01877, 01982
Bledsoe Telephone Cooperative	01481, 01998, 03028
Bloomington Communications	01481, 01998, 03028
Blue Mountain TV Cable	01376, 01877, 01982
Blue Ridge Communications	01877
Blue Sky Cable	01376, 01877, 01982
Blue Valley Telecommunications	01898
Bobcaygeon Cable	01376, 01877, 01982
Booher Brothers Cable	01376, 01877, 01982
Bouygues Telecom	03007

Bowen Cablevision	01376, 01877, 01982
Boycom Cablevision	01376
Branch Cable	01376, 01877, 01982
Brandenburg Telecom	01481, 01998, 03028
Brandywine Cablevision	01376, 01877, 01982
Bresnan	01376, 01877
Briand et Moreau Cable	01376, 01877, 01982
Bright Green Communications	01376, 01877, 01982
Bright House	01877, 01376
Bristol Tennessee Essential Services	01877, 01998
Bristol Virginia Utilities	01376, 01877, 01982
British American	01376, 01877, 01982
Broadstar Communications	01376, 01877, 01982
Broadstripe	01376
Brockway Television	01376, 01877, 01982
Broken Bow Cable TV	01376, 01877, 01982
Brooks Bay Cable	01376, 01877, 01982
Brownwood TV Cable Service	01376, 01877, 01982
Bryan Municipal Utilities	01376, 01877, 01982
BT	02294
BTC Broadband	02586
Buckeye Cable System	01877, 01376, 02187
Bulldog Cable	01376, 01877, 01982
Bulloch Telephone Cooperative	01376, 01877, 01982
Burlington Telecom	01481, 01615
Butler Bremer Mutual Telephone	01898
Byron Cable TV	01376, 01877, 01982
C & W Cable	01376, 01877, 01982
C. L. Davis Cable Services	01376, 01877, 01982
Cable & Communications	01376
Cable America	01376, 01877
Cable Axion Digitel	01376
Cable Communications of Willsboro	01376, 01877, 01982
Cable Cooperative	01376, 01877, 01982
Cable Development Corporation	01376, 01877, 01982
Cable Management Association	01376, 01877, 01982
Cable Montana	01376, 01877, 01982
Cable Nebraska	01376, 01877, 01982
Cable Of The Carolinas	01376, 01877, 01982
Cable One	01376, 01877
Cable Plus	01376, 01877, 01982
Cable Suite	01376
Cable Tech Cable TV	01376, 01877, 01982
Cable TV of Camrose	01376
Cable TV of East Alabama	01376, 01877, 01982
Cable TV of Slave Lake	01376, 01877, 01982
Cable TV of St. Paul	01376, 01877, 01982
Cable Vision Services	01877
Cablecom	01582
Cablecom Mexico	01376

Cablemas	01376, 01877
Cablenet	01376, 01877, 01982
CableSouth Media	01376, 01877, 01982
Cableview Communications	01376, 01877, 01982
Cablevision	01877, 01376
Cablevision du Nord	01376
Cablevision of Marion County	01376
Cablevision T. R. P.	01376, 01877, 01982
Cabovis	02436
Caiway	02015, 0660
CalNeva Broadband	01376, 01877, 01982
CalTel Connections	02586
Cameron Communications	01376, 01877, 01982
CAMS Cable	01376, 01877, 01982
Canby Telcom	01481
Cannon Valley Cablevision	01481, 01998, 03028
Caprock TV	01376, 01877, 01982
Carnegie Cable	01376, 01877, 01982
Carolina Mountain Cable	01376, 01877, 01982
Carr Communications	01376, 01877, 01982
Carrell Communications	01376, 01877, 01982
CAS Cable	01376
Cascade Communications	01376, 01877, 01982
Casey Cable	01376, 01877, 01982
Caspian Community TV	01376, 01877, 01982
Cass Cable	01376
Castle Cable Service	01376, 01877, 01982
Catalina Cable	01376, 01877, 01982
Catawba Services	01376, 01877, 01982
CBN	01376, 01877, 01982
CBPU Cable	01376, 01877, 01982
CCAP	01877
CDE Lightband	00858, 01615, 02586
Cedar Falls Utilities	01376
Celect Communications	01376, 01877, 01982
Cencom	01376, 01877, 01982
CentraCom Interactive	01376, 01877, 01982
Central Texas Communications	01376, 01877, 01982
Central Valley Cable	01376, 01877, 01982
Centre TV Cable	01376, 01877, 01982
Centrovision	01376, 01877, 01982
Century Communications	01376, 01877, 01982
Century Telephone	01376, 01877, 01982
CenturyLink	01998
Century Tel TeleVideo	01376, 01877, 01982
Chambers Cable	01376
Champion Broadband	01376, 01877, 01982
Chaparral Cablevision	01376, 01877, 01982
Chariton Valley Communications	01376, 01877, 01982
Charter	01376, 01877, 02187
Chatmoss Cablevision	01376, 01877, 01982
Chequamegon Telephone Cooperative	01898, 01615
Chesnee Communications	01376, 01877, 01982

Chester Telephone	01376
Chinook Progressive Club TV	01376, 01877, 01982
Chippewa Valley Cable	01376, 01877, 01982
Choice Cable TV	01376, 01877, 01982
Choice Communications	01376, 01877, 01982
Choice Television	01376, 01877, 01982
ChoiceCable	01376
Christy Cablevision	01376, 01877, 01982
CimTel	01376
Cincinnati Bell	01877, 01376
Circle Bar Cable Television	01376, 01877, 01982
Cisco	01877, 01982, 00858, 02589, 03028, 02132, 02345, 01582, 01883, 02378, 02401, 03265
Citizens Cable	01376
Citizens Cable TV	01376
Citizens Cablevision	01481
Citizens Mutual Telephone	01376, 01877, 01982
Citizens Telecom	01376, 01877, 01982
Citizens Telephone	02586
City Cablevision	01376, 01877, 01982
City of Barnesville Cable	01376, 01877, 01982
City of Baxter Springs Cable	01376, 01877, 01982
City of Hawarden Cable	01376, 01877, 01982
City of Norway Cable	01376, 01877, 01982
City of Cuitman Cable	01376, 01877, 01982
City Of Salisaw	01376
City of Sumas TV Cable System	01376, 01877, 01982
City West	01376
Citycable	03477
Clarence Telephone	01376, 01877, 01982
Claro	01376
Clear Creek Communications	01376
Clearview Cable	01376, 01877, 01982
Clearview Partners	01376, 01877, 01982
Clearview TV Cable	01376, 01877, 01982
Clearvision Cable TV	01376, 01877, 01982
Click Network	01376
ClickOne	01376, 01877, 01982
Clinton Cable	01376, 01877, 01982
CLT Communications	01376, 01877, 01982
ClubInternet	02132
CMA Communications	01376
CNS Television	01376, 01877, 01982
Coast Cable Communications	01376
Coast Cablevision	01376, 01877, 01982
Coast Communications	01376
Coastal Link	01376
Coaxial Cable TV	01376, 01877, 01982
Cobridge	01376
Cobridge Communications	01376
Cogeco	01376, 01877, 01982
Colane Cable TV	01376, 01877, 01982

Colfax Highline Cable	01376, 01877, 01982
Collinsville Cable	01376, 01877, 01982
Colonial Cablevision	01376, 01877, 01982
ColtonTel	02378
Columbia Power and Water	01376, 01877
Columbus Telephone	01376
Com Hem	00660, 02015
Com-Link	01376, 01877, 01982
Comcast	01376, 01982, 01877, 02187
Communication Services	01376, 01877, 01982
Communicomm	01376, 01877, 01982
Community Antenna Service	01376, 01877, 01982
Community Antenna System	01376, 01877, 01982
Community Cable & Broadband	01376
Community Cable Service	01376, 01877, 01982
Community Communications	01376, 01877, 01982
Community Telecom	01376, 01877, 01982
Community Television	01376, 01877
Compas Cable	01376, 01877, 01982
Complete Communication Services	01376, 01877, 01982
Comserv Ltd	01376, 01877, 01982
ComSouth	01376, 01877, 01982
ComSpan Communications	01481, 01898
Comstar Cable TV	01376, 01877, 01982
Consolidated Cable	01376, 01877, 01982
Consolidated Communications	01376
Conuma Cable Systems	01376, 01877, 01982
Conway Corporation Cable TV	01376, 01877, 01982
Conxxus	01376, 01877, 01982
Coon Creek Telephone	01376
Coon Rapids Municipal Utilities	01376, 01877, 01982
Coop CSCF	01376
Cooperative Television Godahl	01376, 01877, 01982
CoopTel	00858, 01615, 01898
Coosa Cable	01376
Copper Mountain Metropolitan	01376, 01877, 01982
Country Cable	01376, 01877, 01982
Country Cable TV	01376, 01877, 01982
Country Cablevision	01376
Country Cablevision Ltd.	01376
Cowley Telecable	01376, 01877, 01982
Cox	01877, 01376
Craig Cable TV	01376, 01877, 01982
Craw-Kan Telephone Cooperative	02586
Crestview Cable	01376, 01877, 01982

Cross Country TV	01376, 01877, 01982
Crosslake Communications	01376, 01877, 01982
Crow Cable TV	01376, 01877, 01982
CRRS-TV	01376
CRST Telephone Authority	01481, 01998, 03028
Crystal Cable TV	01376, 01877, 01982
CSI Cable	01376, 01877, 01982
CT & R Cable	01376, 01877, 01982
CTC	01376
Cunningham Telephone & Cable	01376
Curtis Cable TV	01376, 01877, 01982
CUTV	01376, 01877, 01982
CWA Cable	01376, 01877, 01982
D & D Cable Systems	01376, 01877, 01982
D & P Communications	01376
Daeryung	01877
Dairyland Cable Systems	01376, 01877, 01982
Dakota Central Telecommunications	02345
Dalton Cable Television	01877, 01982
Darty Box	02436
Davis Communications	01376, 01877, 01982
Dawson City Television	01376, 01877, 01982
DCA Cablevision	01376, 01877, 01982
DDD Cablevision	01376, 01877, 01982
Dean Hill Cable	01376, 01877, 01982
Dean's Cablevision	01376, 01877, 01982
Decca Cable	01376, 01877, 01982
Deffner Cable TV	01376, 01877, 01982
Delhi Telephone	01376, 01877, 01982
Delta	02015, 00660
Delta Cable	01376
Demopolis CATV	01376, 01877, 01982
Denali TV	01376, 01877, 01982
Dery Telecom	01376
Deutsche Telekom	02132
Dickey Rural Networks	01376, 01877, 01982
Digeo	02187
Diode Communications	01376, 01877, 01982
Diverse Communications	01898, 01982
Dixie Cable TV	01376, 01877, 01982
Dixon Telephone	01376, 01877, 01982
DMS Cable	01376, 01877, 01982
Downsville Community Antenna	01376, 01877, 01982
Doylestown Cable TV	01376, 01877, 01982
Drummond Cable TV	01376, 01877, 01982
DTC	01376, 01877, 01982
Du	02401
Dumont Telephone	01376, 01877, 01982
Duncan Cable TV	01376, 01877, 01982
Eagle Broadband	01481, 01998, 03028
Eagle Cablevision	01376, 01877, 01982
Eagle Communications	01376, 02187
Eagle Valley Telephone	01481, 01998, 03028

EagleVision Wireless TV Services	01376, 01877, 01982
East Arkansas Video	01376
East Cleveland Cable	01376, 01877, 01982
East Texas Cable	01376, 01877, 01982
Eastern Cable	01376, 01877, 01982
EastLink	01376
Easton Cable	01877
EasyTEL	01481, 01998, 03028
Eatel	01877
Echostar	03452
Electron Enterprises	01376, 01877, 01982
Elk River Cable TV	01376, 01877, 01982
Elkhart TV Cable	01376, 01877, 01982
Emery Telcom Video	01376, 01877, 01982
Emily Coop Telephone	01481, 01615
Enhanced Telecommunications	01376
EnTouch	01376
EPB of Chattanooga	00858
Escape Broadband	01376, 01877, 01982
Eston CATV Cooperative	01376, 01877, 01982
ETAN Industries	01376, 01877, 01982
Etex	02586
Execulink	01376
Eyecom	01376, 01877, 01982

■ Кабельные абонентские приставки (F–J)

F & B Telephone	02586
FairPoint Communications	01376, 01877, 01982
Falls Earth Station	01376, 01877, 01982
FamilyView Cablevision	01376, 01877, 01982
Fannettsburg Cable TV	01376, 01877, 01982
Farmer & Merchant Mutual	01376, 01877, 01982
Farmer's Telephone Cooperative	01998, 03028
Farmers Independent Telephone	01376, 01877, 01982
Farmers Mutual Telephone	01376, 01877, 01982
Fayetteville Electric System	01877
Federated Telephone	01376
Fenton Cablevision	01376, 01877, 01982
FiberCast Cable Communications	01376, 01877, 01982
FiberNet Monticello	01376, 01877, 01982
Fibrant	01376, 01877, 01982
Fidelity Communications	01376
First Cable Of Missouri	01376, 01877, 01982
FirstMile	01376, 01877, 01982
Flint Cable TV	01376, 01877, 01982
Florida Cable	01376
Foothills Rural Telephone Cooperative	01877
Forsyth CableNet	01376, 01877, 01982

Fort Jennings Communications	02586
FortTowson Cable	01376, 01877, 01982
Foster Communications	01376, 01877, 01982
Frank Howard TV Cable	01376, 01877, 01982
Frankfort Plant Board Cable	01376
Freebox	01976
FTC	01877, 01982, 01376
Full Channel TV	01376, 01877, 01982
Full Choice Communications	01376, 01877, 01982
Fusion Broadband	01376, 01877, 01982
Futuristic Cablevision	01376, 01877, 01982
Galaxy American Communication	01376, 01877, 01982
Galaxy Cable	01376, 01877, 01982
Gardonville Cooperative Telephone	01998
Gatehouse Networks	01376, 01877, 01982
Gauthier Cablevision & Electric	01376, 01877, 01982
GCI	01877
General Communications	01376
Genext	01376, 01877, 01982
Geraldine Cable TV	01376, 01877, 01982
Get Real Cable	01376, 01877, 01982
GEUS	01376, 01877, 01982
Giant Communications	01376, 01877, 01982
Giles-Craig Communications	01376, 01877, 01982
Gilmer Cable Television	01376, 01877, 01982
Glasgow Electric Plant Board	01376, 01877, 01982
Glass Antenna Systems	01376, 01877, 01982
Glenwood Telecommunications	01376
Glide Cablevision	01376, 01877, 01982
Globalcom	01376, 01877, 01982
Golden Belt Telephone	02586
Golden Communications	01376, 01877, 01982
Golden Rain Foundation	01376, 01877, 01982
Golden Valley Cable	01376, 01877, 01982
Golden West Telecommunications	01376, 01877, 01982
Goldfield Communications	01376, 01877, 01982
Gorham Communications	01481
Gowrie Cablevision	01376, 01877, 01982
Grafton Cable Communications	01376, 01877, 01982
Grand River Cable	01376, 01877, 01982
Grande Communications	01877, 01376
Great Plains Communications	01376
Green Hills Communications	01376, 01877, 01982
Greene County Cable TV	01376, 01877, 01982

Greenlight Community Broadband	01376, 01877, 01982
Gridley Cable	01376, 01877, 01982
Griswold Cooperative Telephone	01481, 01998, 03028
Grove Cable	01376, 01877, 01982
Grundy Center Utilities	01376, 01877
GTI	01481, 01998, 03028
Guadalupe Valley	01877
Haefele TV	01376, 01877, 01982
Haines Cable TV	01376, 01877, 01982
Hall Beach Cooperative	01376, 01877, 01982
Hamilton County Cable TV	01877, 01982, 01376
Hancel	01376, 01877, 01982
Hargray	01376, 01877, 01982
Harlan Community TV	01376
Harlan Municipal Utilities	01376
Harmony Cable TV	01376, 01877, 01982
Harris Broadband	01376
Harrisonville Telephone	02586
Harron Metrocast	01376, 01877
Hart Cable	01376, 01877, 01982
Hart Electric	01376, 01877, 01982
Hartelco	01376, 01877, 01982
Hastings Cable Vision	01376, 01877, 01982
Hathw@y	02043
Hawaiian Telcom	03028
HBC	01376, 01877, 01982
HBL Communications	01376, 01877, 01982
HCS	01376, 01877, 01982
Healthcare Cable Systems	01376, 01877, 01982
Heart of Iowa Communications	01376, 01877, 01982
Heartland Cable	01376, 01877, 01982
Heartland Wireless Communications	01376, 01877, 01982
Heck's TV & Cable	01376, 01877, 01982
Henderson Telephone	01376, 01877, 01982
Hermosa Cablevision	01376, 01877, 01982
Herr Cable	01376, 01877, 01982
HFU Television	01376, 01877, 01982
Hiawatha Broadband	01376, 01877, 01982
HickoryTech	01898
High Plains Cablevision	01376, 01877, 01982
Highland	01376, 01877, 01982
Hill Top Communications	01376, 01877, 01982
Hinton CATV	01376, 01877, 01982
HLM Cable Corp	01376, 01877, 01982
HomeTel	01376
Hometown Cable	01376, 01877, 01982
Hometown Utilicom	01376, 01877, 01982
Hood Canal Cablevision	01376
Hoonah Community Television	01376, 01877, 01982

Hooper Telephone	01376, 01877, 01982
Horizon Cable TV	01376, 02586
Horizon Telecom	02586
Horry Telephone Cooperative	01376, 01877, 01982
Hospers Telephone	01376, 01877, 01982
Hotwire	02586
Houston Cable	01376, 01877, 01982
Hrvatski Telekom	02132
HTC Communications	01481, 01998, 03028
HTC Services	01376, 01877, 01982
Humax	00660, 02620, 02043, 02165
HunTel Systems	01376
Huxley Communications	01376, 01877, 01982
Hydaburg Cable TV	01376, 01877, 01982
HYDE County Cablevision	01376, 01877, 01982
i-CAN	02437
I-Speed	01376, 01877, 01982
ICE Cable Holdings	01376
ICS Communications	01376, 01877, 01982
Illini Cablevision Of Illinois	01376, 01877, 01982
ImOn Communications	01877
Indco Cable TV	01376, 01877, 01982
Independence Telecom Utility	01376, 01982
Independent Cable Systems of Idaho	01376, 01877, 01982
Indevideo	01376, 01877, 01982
Index Cable TV	01376, 01877, 01982
Innovative Cable TV	01376
Innovative Systems	01898
Inotel	02437
Inside Connect Cable	01376
Insight	01376, 01877
Integra Telecom	02345
Inter Mountain Cable	01877
Inter-County Cable	01376, 01877, 01982
Interstate Cablevision	01481, 01998, 03028
Intertech Private Cable	01376, 01877, 01982
InviTV	02437
Iron River Cooperative TV	01376, 01877, 01982
Irvine Community TV	01376, 01877, 01982
ITV-3	01376, 01877, 01982, 03028
J & L Cable	01376, 01877, 01982
J & N Cable	01376, 01877, 01982
Jack McClanahan Cable TV	01376, 01877, 01982
Jackson Energy Authority	01376, 01877, 01982
Jaguar Communications	01376, 01877, 01982
James Cable Partners	01376, 01877, 01982
James Valley Cooperative Telephone	02586
Jayroc Cablevision	01376, 01877, 01982
Jefferson County Cable	01376, 01877, 01982
Jefferson Telecom	01376, 01877, 01982
Jeffersonville Cable TV	01376, 01877, 01982
Jet Broadband	01376

Johnston County Cable	01376, 01877, 01982
Journeyvision Cable	01376, 01877, 01982
JP PTT	01615

■ Кабельные абонентские приставки (K-N)

K-Communications	01376, 01877, 01982
Kabel Deutschland	02165
Kalida Telephone	01376, 01877, 01982
Kalona Cooperative Telephone	02586
Kaplan Telephone	02586
Karban TV Systems	01376, 01877, 01982
KAS Cable TV	01376, 01877, 01982
Kaslo Cable	01376, 01877, 01982
KBS Cable TV	01376
Keene Valley Video	01376, 01877, 01982
Kelley Communications	01376, 01877, 01982
Kennebec Telephone	01376, 01877, 01982
Kennedy Cablevision	01376, 01877, 01982
Kentucky Ridge Country Communications	01376, 01877, 01982
Keta Cable	01376, 01877, 01982
KFW Communications	01376, 01877, 01982
Kincardine Cable TV	01376
Kings Bay Communications	01376, 01877, 01982
Kiss	02132
KLIP	01376, 01877, 01982
KM Telecom	01481
Knology	01877, 01376
KoolConnect	01481
Koomiut Cooperative	01376, 01877, 01982
KPN	02952, 02437
Kraus Electronic Systems	01376, 01877, 01982
Kudzu Cable TV	01376, 01877, 01982
Kugluktuk Cooperative	01376, 01877, 01982
Kuhn Communications	01376, 01877
L & J Cable	01376, 01877, 01982
La Harpe Communications	01376, 01877, 01982
La Harpe Video and Data Services	01376, 01877
Lafayette Utilities System	01376
Laguna Serrano Cable	01376, 01877, 01982
Lake Cable	01376, 01877, 01982
Lakeland Cablevision	01376, 01481, 01877, 01982, 01998
Lakeland Telecom	01481, 01998, 03028
Lakeview Cable	01376, 01877, 01982
Lamont Digital Systems	01376, 01877, 01982
Lang	01376, 01877, 01982
Laurel Highland	01376, 01877, 01982, 02187
LB Cable	01376, 01877, 01982
Lehigh Valley Cooperative Telephone	01376, 01877, 01982
Lemonweir Valley Telephone	01481, 01998, 03028

Lexcom Cable Services	01376, 01877, 01982
Liberty Cablevision	01376
Liberty Communications	01481, 02586
Limestone Cablevision	01376, 01877, 01982
Lincoln Cable Television	01376
Lincolntown	01376
Lindsey Communications	01376, 01877, 01982
LISCO	01376, 01877, 01982
Litestream Holdings	01376, 01877, 01982
LNE Telco	01376, 01877, 01982
Localtel	01376, 01877, 01982
Lockesburg Cablevision	01376, 01877
Lodgenet Entertainment	01376, 01877, 01982
Lone Pine Cable TV	01376, 01877, 01982
Longview Communications	01376, 01877, 01982
Lonsdale Video Ventures	01481, 01998, 03028
Loretel Cablevision	01376, 01877, 01982
Loretel Systems	01376
Lost Island Cable TV	01376, 01877, 01982
Lumos Networks	01998, 03028
Lycum Communications	01376, 01877, 01982
M-Tek Systems	01376, 01877, 01982
M. T. C. Cable	01376, 01877, 01982
Maddock Cable TV	01376, 01877, 01982
Madison Communications	01376, 01982
Madison County Cable	01376, 01877, 01982
Magio Sat	02132
Magnet	01615
Mahaska Communications	01376, 01877, 01982
Mainstreet Communications	01376, 01877, 01982
Maitland Cable TV	01376, 01877, 01982
Mallard Cable	01376, 01877, 01982
Manawa Telecom	02586
Manning Municipal Utilities	01376, 01877, 01982
Manti Telecom	01481, 01998, 03028
Marco Island Cable	01376, 01877, 01982
Markdale Cable TV	01376
Marne & Elk Horn Telephone	01376, 01877, 01982
Marquette-Adams Telephone	01376, 01877, 01982
Martelle Communications Cooperative	01376, 01877, 01982
Mascon Cable	01376
Masset-Haida TV Society	01376, 01877, 01982
Massillon Cable	01376
Matanuska Telephone Association	01481, 02586
Matrix Cablevision	01376, 01877, 01982
Mattawamkeag Cablevision	01376, 01877, 01982
McDonough Telephone Cooperative	01376, 01877, 01982
McKee TV Enterprises	01376, 01877, 01982

McNabb Cable	01376, 01877, 01982
MCV Broadband	01877
Media One	01376, 01877, 01982
Mediacom	01376, 01877, 01982
Mediapolis Telephone	01376, 01982
Mediastream	01376
Megacable	01376
Meo	02401
Merrimac Communications	01376, 01877, 01982
Metlakatla Indian Community TV	01376, 01877
MetroCast Cablevision	01376, 01982, 01877
MetroNet	01877, 0858
Metropolitan Cable	01376, 01877, 01982
MGS Cablevision	01376, 01877, 01982
MHTC	01481, 01998, 03028
Mi-Connection	01877
Microwave Satellite Technologies	01481, 01998, 03028
Mid Century Telecom	01481, 01615
Mid Missouri Broadband & Cable	01376, 01877, 01982
Mid Missouri Telephone	01376, 01877, 01982
Mid-Coast Cablevision	01376, 01877, 01982
Mid-Hudson Cable	01376
Mid-Rivers Communications	01376
Mid-South Cablevision	01376, 01877, 01982
Midamerican Cable Systems	01376, 01877, 01982
Midcontinent Communications	01376, 01877, 01982
Midstate Communications	01376, 01877, 01982
Midtel Cable TV	01376, 01877, 01982
Milcom Cable	01376, 01877, 01982
Milford Cable TV	01376, 01877, 01982
Milk River Cable Club	01376, 01877, 01982
Millennium Telecom	01481, 01998, 03028
Millheim TV Transmission	01376, 01877, 01982
Millington CATV	01376, 01877, 01982
Minburn Communications	01481, 01998, 03028
Minerva Valley Cable	01376, 01877, 01982
MINET	01877
MLGC Cable TV	01376, 01877, 01982
MM&G Enterprises	01481, 01998, 03028
MMDS Wireless East	01376, 01877, 01982
Mobius Communications	01376, 01877, 01982
Monroe Cablevision	01376, 01877, 01982
Monroe Utilities	01376, 01877, 01982
Montana Opticom	01376, 01877, 01982
Moosehead Enterprises	01376, 01877, 01982
Morris Broadband	01376
Morristown Utility Systems	01877
Mosaic Telecom	01376, 02586
Motorola	01376, 02437, 02378, 01998, 00858, 02952, 01562, 01982, 02401

Moultrie Telecommunications	01376, 01877, 01982
Mountain Shadows Cable TV	01376, 01877, 01982
Mountain Telecommunications	01376, 01877, 01982
Mountain Zone TV	01376, 01877, 01982
Movistar	03288
Moxi	02187
Mt. Baker Cable	01376, 01877, 01982
MTC	01376, 01877, 01982
MTC Technologies	01376, 01982
MTS	01998
Multiband Cable	01376, 01877, 01982
Municipality Cable Operator	01376, 01877, 01982
Murphy Cable	01376, 01877
Murray Electric System	01376, 01877, 01982
Muscatine Power & Water	01376
N. W. Communications	01376, 01877, 01982
National Cable	01376, 01877, 01982
Naujat Cooperative	01376, 01877, 01982
NDTC	01481, 01998, 03028
Nebraska Central Telecom	01376, 01877, 01982
NEIT	01376, 01877, 01982
Nelson County Cablevision	01376, 01877, 01982
Nelsonville TV Cable	01376, 01877, 01982
Nemont Communications	01376, 01877
NET	01883
New Century Communication	01376, 01877, 01982
New Day Broadband	01376, 01877, 01982
New England Cable	01376, 01877, 01982
New Jersey Broadband	01376, 01877, 01982
New Knoxville Cable Systems	01376, 01877, 01982
New North Networks	01376, 01877, 01982
New Paris Quality Cablevision	01376, 01877, 01982
New Visions Communications	01376, 01877, 01982
New Windsor Cable TV	01376, 01877, 01982
Newcastle Cablevision	01376, 01877, 01982
Newpath Communications	01877, 01982
NewWave Communications	01376, 02187
NexHorizon Communications	01376, 01877, 01982
Nexicom Communications	01376, 01877, 01982
Nextgen Communications	01376, 01877
Niagara Community TV Cooperative	01376, 01877, 01982
Nimpkish Valley Communcations	01376, 01877, 01982
Nittany Media	01376
Nor-Cal Cable Systems	01376, 01877, 01982
Nortex Communications	01376, 01877, 01982

North American Communications	01376, 01877, 01982
North Central Telephone	02345
North Crossroads Communications	01376, 01877, 01982
North Dakota Telephone	02586
North Star Cablevision	01376, 01877, 01982
North State Communications	00858
North Texas Broadband	01376, 01877, 01982
North Yellowstone Cable TV	01376, 01877, 01982
Northern Cable Holdings	01376, 01877, 01982
Northern Lakes Cable TV	01376, 01877, 01982
Northland Communications	01376
Northside TV	01376, 01877, 01982
Northstar Broadband	01376, 01982
Northwest Communications	01376, 01877, 01982
Northwest Community	01877
Northwest Iowa Telephone	01877
Northwest Telephone Cooperative	01376, 01877, 01982
NorthwesTel	01376
Norvado	02586
Norwood Light Broadband	01376
Nova Cable Management	01376, 01877, 01982
Nova Cablevision	01376, 01877, 01982
Novus	01376, 01877
NPG Cable	01376
Nsight	02345, 02586
NTC Cable Services	01376, 01877, 01982
nTelos	01998
NTL	01060
NTS Communications	01376, 01877, 01982
NU Telecom	01998, 03028
NuLink	01877, 01376, 01982
Numericable	02436
Nushagak Cooperative	01376, 01877, 01982

■ Кабельные абонентские приставки (O-S)

Oak Cable Systems Of Iowa	01376, 01877, 01982
Oak Hill Cablevision	01376, 01877, 01982
Oasis Communications	01376, 01877, 01982
Oi TV	03452, 03454
Omni III Cable TV	01376, 01877, 01982
Oneida Cablevision	01376, 01877, 01982
OneLink	01376, 01877, 01982
OneSource Communications	01376
Ono	01562
Open IPTV	01615
Opp Cablevision	01376, 01877, 01982
Optimum	01877
Optimus Clix	02437
Optus	01060
Orange	02407
Orbitel Communications	01376
Oregon Cable Group	01376, 01877, 01982

Orion Cablesystems	01376, 01877, 01982
OTEC Communications	02586
Our Cable	01376, 01877, 01982
Overton County Cable	01376, 01877, 01982
Oxford Networks	01376, 01877, 01982
Pace	01877, 01060, 02620, 01982, 01582, 01376, 01883, 02401, 03454
Packerland Broadband	01376
Paleajook Cooperative	01376, 01877, 01982
Palmer Mutual Telephone	01376, 01877, 01982
Palmetto Rural Telephone Cooperative	00858
Panasonic	01982
Pangnirtung Cooperative	01376, 01877, 01982
Panhandle Telephone	01376
Panora Telecommunications	01481
Paragould Light & Water	01376, 01877, 01982
Parish Communications	01376, 01877, 01982
Park Region Mutual Telephone	01481, 01998, 02345, 03028
Park TV & Electronics	01376, 01877, 01982
Partner Communications	01376, 01877, 01982
Pathway Com-Tel	01376, 01877, 01982
Patterson Cable TV	01376, 01877, 01982
Paul Bunyan Communications	02586
PBT Cable Services	01376, 01877, 01982
PC One Cable	01376, 01877, 01982
PDQ Cable TV	01376, 01877, 01982
PEC Cablevision	01376, 01877, 01982
Pegasus Communications	01376, 01877, 01982
Peoples CATV	01376, 01877, 01982
Persona Communications	01376, 01877, 01982
Philippi Communications	01376, 01877, 01982
Philips	01582, 02294
Phoenix	01376
Phoenix Cable	01376, 01877, 01982
Phonoscope Communications	01376, 01877, 01982
Pickwick Cablevision	01376, 01877, 01982
Piedmont Cable Services	01376, 01877, 01982
Pine Bluff Cable	01376
Pine Island Telephone	01481, 01998, 03028
Pine River Cable	01376, 01877, 01982
Pine Tree Cablevision	01376, 01877, 01982
Pineland Telephone Cooperative	01481, 01615, 01898, 02586
Pinpoint Communications	01376, 01877, 01982
Pioneer	01877
Pioneer Cable	01376, 01877, 01982
Pioneer Communications	01376, 01877, 01982

Pioneer Long Distance	01898, 01615
Pitcairn Community Cable TV	01376, 01877, 01982
Plantation Cable System	01376, 01877, 01982
Pleasant Vision	01376, 01877, 01982
Polar Communications	02586
Polaris Cable	01376, 01877, 01982
Ponderosa Cablevision	01376, 01877, 01982
Poplar Bluff Municipal Utilities	01481, 01998, 03028
Portal Cablevision	01376, 01877, 01982
Portugal Telecom	02401
Post Cablevision	01376, 01877, 01982
Premier Communications	01376
Premiere	02620
Price County Telephone	01481, 01998, 03028
Prime Cable Corporation	01376, 01877, 01982
Prime Time Cable	01376, 01877, 01982
Princetown Cable	01376, 01877, 01982
Private Cable Systems	01376, 01877, 01982
Private Network Cable Systems	01376, 01877, 01982
Project Mutual Telephone	01481, 01998, 03028
Project Services	01376, 01877, 01982
PSC	01481, 01998, 03028
PTCI	01376
PVT Networks	01376, 01877, 01982
Quality Cable TV	01376, 01877, 01982
Quality One Technologies	01481, 01998, 03028
Quinter Cable	01376, 01877, 01982
Qwertv. TV	01898
R & R Cable	01376
Raftview Communications	01376, 01877, 01982
Rainbow Cable	01376, 01877, 01982
Rainbow Communications	01376, 01877, 01982
Rainbow Lake Cable TV	01376, 01877, 01982
Rainier Connect	01376, 01877, 01982
Ramapo Cable	01376, 01877, 01982
Rancho Murieta Association	01376
Randolph Telephone	02586
Rapid Communications	01376, 01877, 01982
RC Communications	01376, 01877, 01982
RCN	01376
Reach Broadband	01376, 01877, 01982
Readlyn Telephone	02586
Rebeltec Communications	01376, 01877, 01982
Red River Cable	01376, 01877, 01982
Reds Cable TV	01376, 01877, 01982

Regional Cable TV	01376, 01877, 01982
Reinbeck Telecommunications	01376, 01877, 01982
Reservation Telephone	01376, 01998, 02345
Reserve Long Distance	01376, 01877, 01982
Resnet Communications	01376, 01877, 01982
Resort Cable	01376
Reveille Broadband	01376, 01877, 01982
Reynolds Cable	01376, 01877, 01982
RGA Cable	01376, 01877, 01982
Ridgewood Cablevision	01376, 01877, 01982
Ringgold Telephone	01376, 01877, 01982
Rio Virgin Telephone	01376, 01877, 01982
Riondel Community Cable Society	01376, 01877, 01982
Ripley Video Cable	01376, 01877, 01982
Ritter Cable	01376, 01877, 01982
River Road Cable	01376, 01877, 01982
River Valley Cable TV	01376, 01877, 01982
River Valley Telecommunications	01481, 01998, 03028
Riverside Cablevision	01376, 01877, 01982
Riviera Cable TV	01376, 01877, 01982
Robins Cable TV	01376, 01877, 01982
Rock Port Cablevision	01376, 01877, 01982
Rocky Mountain Cable Systems	01376, 01877, 01982
Rogers	01877, 01376
Roome Telecommunications	01376, 01877, 01982
Royal Telephone	01376, 01877, 01982
RTC	01376, 01877, 01982
RTEC Communications	01376, 01877, 01982
Runestone Telcom	01376, 01877, 01982
Rural Route Video	01376, 01877, 01982
Rural Telephone Company	01376
Rural West	01376, 01877, 01982
Russellville Electric Plant Board	02586
S & K TV Systems	01376, 01877, 01982
S & T Communications	01376, 01877, 01982
S-GO Video	01877, 01982
S. Bryer Cable TV	01376, 01877, 01982
Sagem	02407, 02436, 03288
Sagemcom	02407, 02436, 03007
Sallisaw Municipal Authority	01376, 01877, 01982
Samsung	02407, 02015, 01877, 03477, 01060, 01987, 02589, 03265
San Bruno Municipal Cable TV	01376, 01877, 01982
San Carlos Cablevision	01376, 01877, 01982
San Juan Cable	01376, 01877, 01982
San Simeon Community Cable	01376, 01877, 01982
Santel Comm Cooperative	01376, 01877, 01982
Sasktel	01998

Satellite Cable Services	01376, 01877, 01982
Satview Broadband	01376, 01877, 01982
Saugeen Telecable	01376, 01877, 01982
Savage Communications	01376, 01877, 01982
Sayward Valley Communications	01376, 01877, 01982
Schindler Cable TV	01376, 01877, 01982
SCI Cable	01376, 01877, 01982
Scientific Atlanta	01877, 01982, 00858, 01987, 02401, 02436, 02345, 03028
Scio Cablevision	01376, 01877, 01982
Scott Telecom And Electronics	01376, 01877, 01982
Scottsboro Cable TV	01376, 01877, 01982
Sea Island	01877
Seaside Cable TV	01376, 01877, 01982
Seaview Communications	01376, 01877, 01982
Secure Vision	01376, 01877, 01982
Semo Communications	01376, 01877, 01982
Senior TV	01376, 01877, 01982
Service Electric	01376, 01877, 01982
Service One Cable	01376, 01877, 01982
Shannon Vision	01376, 01877, 01982
Shaw	01376, 01877, 02187
Shawano Municipal Utilities	01376, 01877, 01982
Shellsburg Cablevision	01376, 01877, 01982
Shen-Heights TV	01376, 01877, 01982
Shenandoah Cable	01376, 01877, 01982
Shenandoah Telecommunications	01376, 01877, 01982
Shentel	01376, 01877, 01982
Sherburne Cable	01376, 01877, 01982
Sherman Cablevision	01376, 01877, 01982
Shrewsbury Electric & Cable	01376, 01877
Silver Star Communications	01481, 01998, 03028
Simpson Country Cable TV	01376, 01877, 01982
SingTel	01998
Siskiyou Cablevision	01376, 01877, 01982
Sister Lakes Cable	01376, 01877, 01982
Sjoberg's Cable TV	01376
Skisat	01376, 01877, 01982
SKT	01376, 01877, 01982
SKY	02620
Sky Angel	01376, 01877, 01982
Sky Cablevision	01376, 01877, 01982
SKY Deutschland	02620
Skyline Cable	02586
SkyPix	01481, 01998, 03028
Sleepy Eye Telephone	02345
Small Town Cable	01376, 01877, 01982
Smile Content	02437
Smithville	02586
Sogetel	01998
Somerfield Cable TV	01376, 01877, 01982
Source Cable	01376

South Benton Cablevision	01376, 01877, 01982
South Central Communications	01376, 01877, 01982
South Holt Cablevision	01376, 01877, 01982
South Slope Communications	01376, 01877, 01982
Southeast Cable TV	01376, 01877, 01982
Southern Cayuga County Cable	01376, 01877, 01982
Southern Coastal Cable	01376, 01877, 01982
Southern Kansas Telephone	01376
Southern Plains Cable	01376, 01877, 01982
Southern Vermont Cable	01376, 01982
Southey Cable	01376, 01877, 01982
Southside TV	01376, 01877, 01982
Southwest MN Broadband	01376, 01877, 01982
Southwestern Bell Video Services	01376, 01877, 01982
Spanish Fork	01376, 01877, 01982
Spencer Municipal Utilities	01376, 01877, 01982
Spillway Cablevision	01376, 01877, 01982
Spirit Broadband	01376, 01877, 01982
Spring Creek Cable	01376, 01877, 01982
Springcom	01376, 01877, 01982
Springfield Cablevision	01376, 01877, 01982
Springville Cable	01376, 01877, 01982
St. George Island Cable	01376, 01877, 01982
St. John Cable	01376, 01877, 01982
Stanley Cablevision	01376, 01877, 01982
Stanton Telecom	01376, 01877, 01982
Star Cablevision	01376, 01877, 01982
Starkville Cablevision	01376, 01877, 01982
Starlight Communications	01376, 01877, 01982
Starview Cable of Delaware	01376, 01877, 01982
Starvision	01376, 01877, 01982
Starwest	01376, 01877, 01982
Stellar Communications	01376, 01877, 01982
Stellar Private Cable Systems	01376, 01877, 01982
Stofa	02015
Stowe Cablevision	01376, 01877, 01982
Strategic Technologies	01376, 01877, 01982
Stubbs Communications	01376, 01877, 01982
Suddenlink	01877, 01376
Summit Broadband	01376, 01877, 01982
Summit Communications	01376, 01877, 01982
Sumner Cable TV	01376, 01877, 01982
Sun Country Cable	01376
Sunrise Communications	01376, 01877, 01982
Supercanal	01376
Superior Cable & Data	01376, 01877, 01982
Supervision Cable TV	01376, 01877, 01982
SureWest	01481, 01998, 02586

Surry Telephone	02586
SWAT Cooperative	01481, 01998, 03028
Sweetwater Cable TV	01376, 01877, 01982
Swisher Telephone	02345

■ Кабельные абонентские приставки (T-Z)

T-Home	02132
TA Communications	01376, 01877, 01982
Taloga Cable	01376, 01877, 01982
TAT Cablevision	01376, 01877, 01982
Tbaytel	03028
TCSI Huntsville	01376, 01877, 01982
TCT	01376, 01877, 01982
TDS	01376, 01877, 01982
TDS Telecom	03028
Technicolor	01982
Tekstar Cablevision	01376, 01877, 01982
Tel-Star Cablevision	01376, 01877, 01982
Tele-Media	01376, 01877, 01982
Tele-Services	01376, 01877, 01982
Tele2	00660
Telecentro	01376
Telecom Cable	01376, 01877, 01982
Teledistribution Amos	01376
Telefonica	03288, 03028
Telenet	01920, 03477
Telepak Networks	01376, 01877, 01982
TelePartners	01376, 01877, 01982
Telerent Leasing Corporation	01376, 01877, 01982
Telestar Systems	01376, 01877, 01982
Telewest	01987
Telmex	01376
Telsat Systems	01376, 01877, 01982
Telus	03028
Templeton Telephone	01376, 01877, 01982
TeNeT	01898
Tesco Cable TV	01376, 01877, 01982
Texas Mid-Gulf Cablevision	01376
Thames Valley Communications	01376, 01877, 01982
The Community Agency	01376
The Town of Mountain Village Cable	01376, 01877, 01982
Thomson	01582, 01982, 03007, 02407
Three River Digital Cable	01376, 01877, 01982
Throckmorton Cablevision	01376, 01877, 01982
TiftNet	01376, 01877, 01982
Time Warner	01877, 01376, 02187
Tip-Top Communications	01376, 01877, 01982
TiVo	03265
Tobacco Valley Communications	01376, 01877, 01982
Tongue River Cable TV	01376, 01877, 01982
Total Cable Service	01376
Touchet Valley Television	01376, 01877, 01982

TP	02407
Trans-Video	01376, 01877, 01982
Trappers Loop Communications	01376, 01877, 01982
Trenton Cable	01376, 01877, 01982
Curtis Cable TV	01376
TrioTel Communications	01376, 01877, 01982
Troy Cablevision	01376
Trust Cable TV	01376, 01877, 01982
Tru Vista	01376, 01877, 01982
Tudjaat Cooperative	01376, 01877, 01982
Tulalip Broadband	01376, 01877, 01982
Tullahoma Utilities	02586
Tulugak Cooperative	01376, 01877, 01982
Turquoise Turtle TV	01376, 01877, 01982
TV Cable	01376
TV Cable Company of Andalusia	01376
TV Cable of Winamac	01376, 01877, 01982
TV Northeast	01481, 01998, 03028
TV Service	01376, 01877, 01982
TVB	01615
TVC	01376, 01877, 01982
TVision	01376, 01877, 01982
TVMAX	01376, 01877, 01982
TVS Cable	01376, 01877, 01982
Twin Valley Communications	02586
Two Creeks Cable	01376, 01877, 01982
Ucluelet Video	01376, 01877, 01982
Uintah Basin Electronic Telecom	01376, 01877, 01982
UMBC	01376, 01877, 01982
Union Telephone	01376, 01877, 01982
Unitah-Strata Networks	01376
United Communications Association	01376
United States Gypsum	01376, 01877, 01982
United Telephone	01376, 02586
Unitymedia	03477
Universal Cablevision	01376, 01877, 01982
Universal Satellite Cable	01376, 01877, 01982
UPC	01582, 03477, 00660, 01060
UPC Cablecom	01582, 03477
Upper Peninsula Communications	01376, 01877, 01982
US Online	01376, 01877, 01982
US Sonet	01376, 01877, 01982
USA Cablesystems	01376, 01877, 01982
USA Companies	01376, 01877, 01982
Utica Cablevision	01376, 01877, 01982
Utilities Board City of Foley	01376
Utility Systems Development	01376, 01877, 01982
Uwharrie Communications	02586
Valley Cable & Satellite Communications	01376, 01877, 01982
Valley Cable TV	01376, 01877, 01982
Valparaiso Communications	01376

Venture Communications Cooperative	01481, 01998, 03028
Venus Telephone Cooperative	01376, 01898
Veracity Communications	01376, 01877, 01982
Verizon	02378
Vernon Telephone Cooperative	02586
Vicksburg Video	01376
Videotron	01877
Vidia Communications	01376, 01877, 01982
Vidion Cable	01376, 01877, 01982
Viken Fibernet	02437
Viola Communications	01376, 01877, 01982
Virgin Media	01987, 01060, 03265
Vision Communications	01376
VisionComm	01376, 01877, 01982
Vital Communications	01376, 01877, 01982
Vivo	03288
Vodafone	02401
Vogtmann Engineering	01376, 01877, 01982
Volcano Vision	01376
W. D. B. Communications	01376, 01877, 01982
Wabash Independent Networks	01376, 01877, 01982
Wadsworth Cable TV	01376
Waitsfield Cable	01376
Walnut Communications	01376, 01982
Walnut Grove Cable TV	01376, 01877, 01982
Ward Communications	01376, 01877, 01982
Warwick Valley Telephone	01376, 01877, 01982
Washington County Rural Telephone Cooperative	01376, 01877, 01982
Watch TV	01481, 01998, 03028
Crystal Cable TV	01376, 01877, 01982
Watson Cable	01376, 01877, 01982
Wave Broadband	01376
Wavevision	01376, 01877, 01982
WCTA	01376, 01877, 01982
WEHCO Video	01376
Weiss Lake Cable	01376, 01877
West Alabama TV Cable	01376, 01877, 01982
West Carolina Telephone	03028
West Central Telephone	01376, 01877, 01982
West Lake Cablevision	01376, 01877, 01982
West River Cable Television	01376, 01877, 01982
WesTel Systems	01376, 01877, 01982
Western Broadband	01376, 01877, 01982
Western Cable Service	01376, 01877, 01982
Western Iowa Telephone	01877
Western Telephone Company	01376, 01877, 01982
Western Wisconsin Communications	01376, 02586
Westman Communications	01376, 02187

Westphalia Broadband	02586
Wetherell Satellite Cable TV	01376, 01877, 01982
WFL Cable Television	01376, 01877, 01982
White County Video	01376
WideOpenWest	01376, 01877, 02187
Wikstrom Systems	01376, 01877, 01982
Wilco Electronic Systems	01376, 01877, 01982
Wilkes Telecommunications	01481, 01998, 03028
Willamette Broadband	01376
Windbreak Cable TV	01376, 01877, 01982
Windjammer Cable	01376, 01877
Windom Communications	01877
Windstream	01376, 01982
Winslow Communications	01376, 01877, 01982
Wire Tele-View	01376, 01877, 01982
Wireless One	01376, 01877, 01982
Wittenberg Telephone	01376, 01877, 01982
Wood County Telephone	01376, 01877, 01982
Woodsfield Municipal Cable	01376, 01877, 01982
Worth Cable TV	01376, 01877, 01982
WT Services	01376, 01877, 01982
WTC Communications	01376, 01877, 01982
WTCI Cable	01376, 01877, 01982
Wyandotte Municipal	01376, 01982
Yadkin Valley Telecom	02345
Ycom Networks	01376, 01877, 01982
Yelcot Video Group	01376, 01877, 01982
Yelo	01376
Ygnition	01376, 01877, 01982
Zampelli Electronics	01376, 01877, 01982
Ziggo	02589, 02015, 00660, 02401
Zito Media	01376, 01982
Zoom Media	01376, 01877, 01982

■ Спутниковые абонентские приставки

@sat	01300
Acoustic Solutions	01284
ADB	00887
AEG	02738, 02813
Agora	01284
Airis	02813
Airtel	02248
Akira	02738
Alba	01284, 02034
Altech UEC	02059
Amstrad	00847, 01662, 01175, 01693, 02467
AMTC	02738, 02813
Arledge Electronics	00775
Arnion	01300
AS DA	01284
AssCom	00853
Astro	01100, 02026
Aurora	00879
Austar	00879
Auvisio	02738, 02813
Avanit	01631
Axil	02738
Ballard Rural Telephone Cooperative	00775

Bell	00775
Bell Satellite TV	00775
Biostek	02738
Black Diamond	01284
Boca	02026, 02813
Boshmann	01631
Boxer	02443, 01692
BskyB	01175, 00847, 01662
Bulltech	02738
Bush	02376, 01284, 02034, 02813
Cablecom	01195, 01197
Caiway	02443, 00253
Canal Digitaal	00853, 02957
Canal Digital	00853
Canal+	00853, 02657, 01195, 01197
CanalSat	00853, 02657
Century	00856
CGV	02034
Chess	02026
Signal	02835
City of Cawker City Cable	00775
CityCom	01176
Claro	03787, 03790
Clatronic	02738
Com Hem	01176, 01915
Comag	02026, 02813
Coship	03787, 03790
Country Vision Cable	00775, 00869
Croner	02813
Crown	01284
Cyfra+	00853, 01409
Cyfrowy Polsat	00253, 0853, 01409
D-box	01114
DASAN	03321
Delta	02443
Denver	02738
Deutsche Telekom	01195, 01197
Dgtec	01631
Dicra	02738
Digi	02026
Digitality	02813
Digihome	01284, 02034
DigiLogic	01284, 02034
DigiQuest	01300, 02738, 01631
DigitAlb	01195, 01197
DigitalBox	01631, 01100
Digiwave	01631
DirecTV	01377, 00099
Dish Network	00775
Dishpro	00775
DishTV	01300
DMT	03321
DMTech	02738
DRE	01176
Dream Multimedia	01237, 01652, 01923
DSE	02813
DSTV	00879
DTK Deutsche Telekom	01195, 01197
Dual	02034
Durabrand	01284, 02034
Dyon	02738, 02813
Echostar	00775, 00853, 01409
Edision	01631
Elta	02738
Energy Sistem	01631, 02813
Etisalat	02443
Evesham Technology	02034

Finlux	02034
FinnSat	01195, 01197
Fortec Star	01631
Foxtel	01356, 00879, 01176
Freesat	01692, 02376
Freesat+	02443
Frontier Communications	00775
Fuji Onkyo	01631
Galaxis	00853, 00879
General Instrument	00869
General Satellite	01176
Globo	02026, 02957
GoGen	02738
GOI	00775
Gold Box	00853
Gold Vision	01631
Goodmans	01284, 02376, 02034
Gradiente	00887, 00856, 00099
Grocos	01409
Grundig	00847, 02376, 02034, 01284, 00853, 00879
Hanseatic	01100
HD+	02443
HDT	03321
Hirschmann	02026
Hitachi	02034, 01284
Hornet	01300
HTS	00775
Huawei	03787
Hughes Network Systems	01377
Humax	01176, 02443, 01808, 01915, 02408, 01377, 03321, 01989, 02616
ibox	01652
ID Digital	01176
Illusion	01631
Imagin	01195, 01197
Imperial	01195, 01197
Indovision	01989, 00856, 00887
iNETBOX	01652, 01237
Innova	00099
IQ	02813
ISkyB	00887
JVC	00775, 01284
Kabel Deutschland	01195, 01197
KabelBW	01195, 01197, 01915
KabelNoord	00253, 02443
Kaon	01300
Kenwood	00853
Koenig	01631
KT	03321
Lava	01631
LG	03321
Linsar	01284
Lodos	01284
Logik	01284, 02034
LogiSat	02026, 02813
Luxor	02034
Macab	00853
Majestic	02738
Manhattan	01300
Maplin	02034
Marusys	03543
Mascom	02738
Matsui	01284
Maximum	02813
Mediabox	00853
MediaSat	00853
Mediascape	02835
Medion	02026

Mega TV	03321
MegaSat	02034, 02813, 01631, 02738
Metronic	02738, 01631
Micro	02813
Micro electronic	02813
Milestone Communications	00775
Mitsai	02738
Morgan's	02026
Motorola	00869, 00856, 03469
Movistar	01409
Multichoice	00879, 02059, 02060
Murphy	02034
Mysat	02738
NET	01409
Netsat	00099, 00887
Next Level	00869
Nokia	00853
NPG	01631
NTV Plus	01692, 02443
Olleh TV	03321
Olleh-Skylife	03321
Onn	02034, 01284
Opticum	02957
Optus	00879, 01356
Orbitech	01100, 01195, 01197
Orton	02957
Pace	00847, 01356, 00887, 01175, 01693, 00853, 01662, 02467, 02657, 03469, 01377, 02059, 02060, 02211, 03787, 03790, 02620
Pacific	01284
Palcom	01409
Palsonic	02813
Panasat	00879
Panasonic	00847
Philips	00099, 00853, 01114, 02619, 00856, 00887, 02211, 03469
Pioneer	00853
PLDT	02835
Premiere	01114, 01195, 01197
Primacom	01176, 01195, 01197
Pro Basic	00853
Proline	01284
Qook TV	03321
Qook-SkyLife	03321
Qwest	01377
RadioShack	00869
Raduga TV	02957
RiksTV	01692
Roadstar	00853
SAB	01300, 01631
Sagem	01692, 01114
Sagemcom	01692
Samsung	03063, 00253, 01377, 01989, 02467, 00853, 03321, 01662, 01693, 03834
Sat Control	01300
SAT+	01409
Satellite Operations	00775
Satplus	01100
SatyCon	01631
Schaub Lorenz	02034
Schwaiger	01631, 02813, 02957
Schwaiger CS	01631
Scott	02738
SEG	01284, 02034
Shark	01631
Sharp	02034
Shaw Direct	00869
Sherwood	01409

Shinelco	02738
Sigmathek	02738, 02813
SilverCrest	02026
SKY	00856, 00847, 01662, 00887, 01175, 02619, 01693, 00099, 01114, 01377, 01915, 02467, 03469
Sky Brasil	00856, 00887, 01377, 02619
SKY Deutschland	02443, 01114, 01915, 02620
SKY Italia	01693, 02467, 00853, 01356
SKY Mexico	00856, 02619, 00887, 01377, 03469
SKY New Zealand	02211
SKY PerfecTV!	02616
SkyCable	01631
Sky Life	03321
Skylink	02443, 02957
Skymaster	01409
Skyplus	02026, 01175
Sky Sat	01100
Skyworth	01631, 02835
SL	02026
SM Electronic	01409
Smart	01631
Sony	00847, 00853
Star	00887
Star Choice	00869
Stream System	01300
Strong	01409, 00879, 02813, 01300, 00853, 01284
Sunny	01300
Sunstech	02738
Supernova	00887
T-Mobile	02443
TATA Sky	03575
TDS Telecom	00775
Teac	02813
Technicolor	03469
Technika	01284, 02034
TechniSat	01195, 01197, 01100, 02813
Techwood	01284, 02034
tekComm	02738
TELE System	01409, 02738, 02813
Tele2	01195, 01197
Telefonica	01692, 01409
Telestar	01100, 01197, 01195
Televés	01300
Television Communications	00775
Televisa	00887
Telsey	02738
Telstra	01356
Telus	00775
Tevion	01409, 02026, 02813
Thomson	00847, 01175, 00853, 01662, 02619, 03469
TNT SAT	01692, 01195, 01197
Toshiba	01284
TrekStor	02738
Triangle Communication System	00775
Triax	00853, 01631
Tricolor TV	01176
True Visions	02408
TV Vlaanderen	00853
TVA Digital	01692, 01409
TVB	01989
UEC	00879, 01356

United Satellite America	00775
United States Wireless	00775
Unitymedia	01915
Unixbox	01652
USA Wireless Satellite TV	00775
Vectra	01195, 01197
Vestel	01284, 02034
Via Embratel	03787
Viasat	01197, 0253, 01195
VisionNet	01631
Viva	00856
Vivo	01409
Voom	00869
VTC	03834
Vu+	03543
Walker	02034, 01284
Wharfedale	02034
Windstream	00775
Wisi	02957
World Satellite Cable Systems	00775
Woxter	02813, 02738
Xoro	02813
Xtreme	01300
Yes	00887, 01631
Zehnder	02034, 03469
Zenith	00856, 00253
Ziggo	02443
Zircon	02957

■ Видеооборудование

A. C. Ryan	02709, 03350
ABS	01272
Acer	01272
Alienware	01272
Apple	02615
Boxee	03693
Claritas	01272
CyberPower	01272
D-Link	03693
Daily Media	01272
Dell	01272
Digitech	02260
Elonex	01272
Eminent	02260
Emtec	02709
Fantec	02709
Fujitsu Siemens	01272
Gateway	01272
Hewlett Packard	01272
hFX	01272
Howard Computers	01272
Hush	01272
iBUYPOWER	01272
iconBIT	02709, 03350
ISTAR	02260
Linksys	01272
Mede8er	02709
Media Center PC	01272
Microsoft	01272, 01805
Mind	01272
NiveusMedia	01272
Northgate	01272
Packard Bell	01272
Philips	01272
PopBox	02260

Popcorn Hour	02260
Ricavision	01272
Roku	03061
Sony	02713, 01272
Stack 9	01272
Systemax	01272
Tagar Systems	01272
Toshiba	01272
Touch	01272
Trust	01272
VIA Technologies	01272
ViewSonic	01272
Voodoo	01272
Western Digital	02558
Woxter	02709
Xbox	01805, 01272
ZT Group	01272

■ CD-плееры

Advantage	70032
AH!	70157
Aiwa	70157
Arcam	70157
Atoll Electronique	70157
Audio Research	70157
Audiolab	70157
Audiomeca	70157
Audioton	70157
AVI	70157
Balanced Audio	70157
Technology Cairn	70157
California Audio Labs	70029, 70303
Cambridge	70157
Cambridge Audio	70157
Carver	70157
CCE	70157
Cyrus	70157
Denon	70766
DKK	70000
DMX Electronics	70157
Dynaco	70157
Genexxa	70032, 70000
Goldmund	70157
Grundig	70157
Harman/Kardon	70157
Hitachi	70032
Integra	71817
JVC	70072
Kenwood	70157, 70036
Krell	70157
Linn	70157
Loewe	70157
Magnavox	70157
Marantz	70157, 70029
Matsui	70157
MCS	70029
Memorex	70032
Meridian	70157
Micromega	70157
Miro	70000
Mission	70157
Myryad	70157
NAD	70721, 70000
Naim	70157
NSM	70157
Onkyo	71817
Optimus	70032, 70000
Panasonic	70303, 70029

Philips	70157
Pioneer	70032
Polk Audio	70157
Primare	70157
Proton	70157
QED	70157
Quad	70157
Quasar	70029
Radiola	70157
RCA	70032
Restek	70157
Revox	70157
Rotel	70157
SAE	70157
Sansui	70157
SAST	70157
Siemens	70157
Silsonic	70036
Simaudio	70157
Sonic Frontiers	70157
Sony	70000, 70490
Sylvania	70157
TAG McLaren	70157
Tandy	70032
Tascam	73095, 73511, 73533
Teac	73531, 73532, 73551
Technics	70303, 70029
Thorens	70157
Thule Audio	70157
Universum	70157
Victor	70072
Wards	70032, 70000, 70157
Yamaha	70036, 70032, 70490
Zonda	70157

■ Кассетные магнитофоны

Aiwa	40029
Arcam	40076
Audiolab	40029, 40229
Carver	40029
Denon	40076
Grundig	40029
Harman/Kardon	40029
Inkel	40070
JVC	40244
Kenwood	40070
Magnavox	40029
Marantz	40029
Myryad	40029
Onkyo	42157
Optimus	40027
Panasonic	40229
Philips	40029, 40229
Pioneer	40027
Polk Audio	40029
Radiola	40029
RCA	40027
Revox	40029
Sansui	40029
Sony	40243, 40170
Tascam	73095
Technics	40229
Thorens	40029
Victor	40244
Wards	40027, 40029
Yamaha	40097

■ **Аудиооборудование**

Apple	81115
Jamo	82228
Onkyo	81993, 82351, 82990
Polk Audio	82228

■ **Ресиверы**

Integra	52503
Onkyo	52503

■ **Кабельные приставки с видеорекордером**

Access Communications	01376, 01877
Adams Cable TV	01376
ADB	01920
Armstrong	01376, 01877
Arris	02187
Atlantic Broadband	01877
ATMC	01376
Bend Broadband	02187
Blue Ridge Communications	01877
Bright House	01877, 01376
Buckeye Cable System	01376, 01877, 02187
Cable Axion Digitel	01376
Cable One	01376, 01877
Cablecom	01582
Cablevision	01877, 01376
Cablevision du Nord	01376
CCAP	01877
Charter	01376, 01877, 02187
Cincinnati Bell	01877, 01376
Cisco	01877, 02589, 01982, 01582, 01883, 02401, 03265
City cable	03477
Cogeco	01376, 01877, 01982
Comcast	01376, 01877, 01982, 02187
Cox	01877, 01376
Darty Box	02436
Digeo	02187
Freebox	01976
Grande Communications	01877, 01376
Humax	02620, 02165
ImOn Communications	01877
Insight	01376, 01877
Inter Mountain Cable	01877
Kabel Deutschland	02165
Knology	01877
Mediacom	01376, 01877
MetroCast Cablevision	01877
Midcontinent Communications	01376, 01877
Motorola	01376
Moxi	02187
NET	01883
NorthwesTel	01376
Novus	01376, 01877
Numericable	02436
Pace	01877, 02620, 01582, 01883
Panasonic	01982
Philips	01582

Pioneer	01877
RCN	01376
Rogers	01877, 01376
Sagem	02436
Samsung	03477, 01877, 01987, 02589, 03265
Scientific Atlanta	01877, 01982, 01987, 02436, 02401
Service Electric	01376, 01877
Shaw	01376, 01877, 02187
SKY	02620
SKY Deutschland	02620
Source Cable	01376
Suddenlink	01877, 01376
Telenet	01920, 03477
Telewest	01987
Thomson	01582
Time Warner	01877, 01376, 02187
TiVo	03265
Unitymedia	03477
UPC	01582, 03477
UPC Cablecom	01582, 03477
Videotron	01877
Virgin Media	01987, 03265
Wave Broadband	01376
Western Iowa Telephone	01877
Westman Communications	01376, 02187
WideOpenWest	01877, 01376, 02187
Ziggo	02589

■ **Приставки IP ТВ**

ADB	02586, 01481, 01998, 03028
Alcorn	02437
Altibox	02437
Amino	01615, 01481, 01898, 01998, 03028
Arkwest	01481, 01998
Arvig Communication Systems	01998, 02345
AT&T	00858
ATMC	01998, 03028
Ballard Rural Telephone Cooperative	02586
Bayland Communications	02586
Bell	01998
Bell Aliant	01998
Bell Fibe TV	01998
Bledsoe Telephone Cooperative	01481, 01998
Bloomington Communications	01481, 01998, 03028
Blue Valley Telecommunications	01898
Bouygues Telecom	03007
Brandenburg Telecom	01481, 01998
BT	02294
BTC Broadband	02586
Burlington Telecom	01481, 01615
Cabovis	02436
CalTel Connections	02586
Canby Telcom	01481
Cannon Valley Cablevision	01481, 01998

CenturyLink	01998
Cisco	00858, 03028, 02345, 02378
ClubInternet	02132
CoopTel	00858, 01615, 01898
CRST Telephone Authority	01481, 01998
Dakota Central Telecommunications	02345
Dalton Cable Television	01877, 01982
Delta Cable	01376
Diverse Communications	01898
Du	02401
Eagle Broadband	01481, 01998
Eagle Valley Telephone	01481, 01998
EasyTEL	01481, 01998, 03028
Echostar	03452
Etex	02586
Farmer's Telephone Cooperative	01998, 03028
Golden Belt Telephone	02586
Gorham Communications	01481
Griswold Cooperative Telephone	01481, 01998
GTI	01481, 01998, 03028
Harrisonville Telephone	02586
Hathw@y	02043
Horizon Cable TV	02586
Hotwire	02586
HTC Communications	01481, 01998
Innovative Systems	01898
Inotel	02437
Integra Telecom	02345
Interstate Cablevision	01481, 01998
JP PTT	01615
Kiss	02132
KM Telecom	01481
KoolConnect	01481
KPN	02952, 02437
Lakeland Cablevision	01481, 01998
Lemonweir Valley Telephone	01481, 01998
Liberty Communications	02586
Lonsdale Video Ventures	01481, 01998
Lumos Networks	01998, 03028
Manawa Telecom	02586
Manti Telecom	01481, 01998
Matanuska Telephone Association	01481, 02586
Meo	02401
MHTC	01481, 01998
Microwave Satellite Technologies	01481, 01998
Millennium Telecom	01481, 01998
Minburn Communications	01481, 01998, 03028
MM&G Enterprises	01481, 01998
Motorola	02378, 01998, 02437, 0858, 02952, 01376
Movistar	03288
MTS	01998

NDTC	01481, 01998, 03028
North Central Telephone	02345
North Dakota Telephone	02586
North State Communications	00858
Norvado	02586
Nsight	02345, 02586
NU Telecom	01998, 03028
Oi TV	03452, 03454
Open IPTV	01615
Optimus Clix	02437
Orange	02407
OTEC Communications	02586
Pace	02401, 03454
Panora Telecommunications	01481
Paul Bunyan Communications	02586
Pine Island Telephone	01481, 01998
Polar Communications	02586
Poplar Bluff Municipal Utilities	01481, 01998
Portugal Telecom	02401
Price County Telephone	01481, 01998
Project Mutual Telephone	01481, 01998
PSC	01998
Quality One Technologies	01481, 01998
Qwerty. TV	01898
Randolph Telephone	02586
Readlyn Telephone	02586
Reservation Telephone	01998, 02345
River Valley Telecommunications	01481, 01998
S-GO Video	01877
Sagem	02407, 03288
Sagemcom	02407
Samsung	02407
Sasktel	01998
Scientific Atlanta	00858, 02345, 03028
Silver Star Communications	01481, 01998, 03028
SingTel	01998
SKY Deutschland	02620
Skyline Cable	02586
SkyPix	01481, 01998
Smile Content	02437
Smithville	02586
Sogetel	01998
Sure West	01481, 01998, 02586
Surry Telephone	02586
SWAT Cooperative	01481, 01998, 03028
T-Home	02132
Telefonica	03288, 03028
Telus	03028
TeNeT	01898
Thomson	03007, 02407
TV Northeast	01481, 01998
TVB	01615
Twin Valley Communications	02586
United Telephone	02586

Venture Communications Cooperative	01998
Verizon	02378
Viken Fibernet	02437
Vivo	03288
Watch TV	01481, 01998
West Carolina Telephone	03028
Western Wisconsin Communications	02586
Westphalia Broadband	02586
Wilkes Telecommunications	01481, 01998
Yadkin Valley Telecom	02345

■ Видеорекордеры

DirecTV	20739
Humax	20739
Panasonic	20616
Philips	20739
RCN	20739
ReplayTV	20616
Sonic Blue	20616
Sony	20636
TiVo	20739, 20636

■ IP ТВ со встроенным видеорекордером

ADB	02437
Altibox	02437
Amino	01615, 01898
AT&T	00858
ATMC	03028
Beeline	03028
Belgacom TV	02132
Bell	01998
Bell Aliant	01998
Bell Fibe TV	01998
Bouygues Telecom	03007
BT	02294
Cabovis	02436
CenturyLink	01998
Cisco	00858, 03028, 02132, 02345, 02378
ClubInternet	02132
Deutsche Telekom	02132
Du	02401
Echostar	03452
Freebox	01976
i-CAN	02437
Innovative Systems	01898
InviTV	02437
Kiss	02132
KPN	02952, 02437
Lumos Networks	01998
Magio Sat	02132
Magnet	01615
Meo	02401
Motorola	02437, 02378, 00858, 01998, 02952, 02401
MTS	01998
Numericable	02436
Oi TV	03452, 03454
Orange	02407
Pace	02401, 03454
Philips	02294
Portugal Telecom	02401
Sagem	02407, 03288
Sagemcom	02436, 02407, 03007
Samsung	02407
Sasktel	01998
Scientific Atlanta	00858, 02345, 02401, 03028
SKY Deutschland	02620
SureWest	01998
T-Home	02132
Telefonica	03028, 03288
Telus	03028
Thomson	03007
Verizon	02378
Vodafone	02401

Integra®

Подразделение Integra

Onkyo U.S.A. Corporation

18 Parkway, Upper Saddle River, N.J.07458, США
Тел.: 800-225-1946, 201-818-9200, факс: 201-785-2650
<http://www.integrahometheater.com>

Подразделение Integra

Onkyo Europe Electronics GmbH

Liegnitzerstrasse 6, 82194 Groebenzell, ГЕРМАНИЯ.
Тел.: +49-8142-4401-0, факс: +49-8142-4208-213
<http://www.integra.eu>

Подразделение Integra

Onkyo China PRC

1301, 555 Tower, No.555 West NanJin Road, Jin an, Shanghai,
КНР 200041, Тел.: 86-21-52131366, факс: 86-21-52130396
<http://www.integra.com.cn>

Подразделение Integra

Onkyo Corporation

Kitahama Chuo Bldg, 2-2-22 Kitahama, Chuo-ku, OSAKA 541-0041, Япония
Тел.: 072-831-8023, факс: 072-831-8163
<http://www.integrahometheater.com>

SN 29401780PDF_EN

(C) Copyright 2014 Onkyo Corporation, Япония. Все права защищены.

D1404-0



* 2 9 4 0 1 7 7 7 *