



**Монитор премиум-класса для систем
видеонаблюдения**

QMT-2150

Руководство по эксплуатации

Заявление о соответствии европейским стандартам

Изделия с маркировкой CE отвечают требованиям директивы 2004/108/ЕС комиссии Европейских Сообществ на электромагнитную совместимость.

Согласно указанным директивам, изделия соответствуют перечисленным ниже европейским стандартам (в скобках указаны эквивалентные международные стандарты):

- EN55022 (CISPR 22) – электромагнитная совместимость
- EN55024 – защищённость информационно- технологического оборудования
- EN61000-3-2 (IEC555-2) – гармонические составляющие входного тока
- EN61000-3-3 – гармонические составляющие входного тока

ПРЕДУПРЕЖДЕНИЕ! В СЛУЧАЕ ПОЛОМКИ БЛОКА ПИТАНИЯ ДЛЯ ЕГО ЗАМЕНЫ СЛЕДУЕТ ИСПОЛЬЗОВАТЬ ТОЛЬКО МОДЕЛИ, РЕКОМЕНДОВАННЫЕ ИЗГОТОВИТЕЛЕМ. В ПРОТИВНОМ СЛУЧАЕ БЕЗОПАСНОСТЬ ИСПОЛЬЗОВАНИЯ УСТРОЙСТВА НЕ ГАРАНТИРУЕТСЯ.

СОДЕРЖАНИЕ

СОДЕРЖАНИЕ

<i>ПРАВИЛА ТЕХНИКИ БЕЗОПАСНОСТИ.....</i>	<i>3-4</i>
<i>ПРЕДУПРЕЖДЕНИЕ</i>	<i>5</i>
<i>СОДЕРЖАНИЕ.....</i>	<i>6</i>
<i>ИЗВЛЕЧЕНИЕ ИЗ УПАКОВКИ.....</i>	<i>7</i>
<i>ПОДКЛЮЧЕНИЕ ВНЕШНИХ УСТРОЙСТВ.....</i>	<i>8</i>
<i>ПУЛЬТ ДУ.....</i>	<i>9-11</i>
<i>ОПИСАНИЕ ОРГАНОВ УПРАВЛЕНИЯ.....</i>	<i>12-24</i>
<i>ТЕХНИЧЕСКИЕ ХАРАКТЕРИСТИКИ.....</i>	<i>25</i>
<i>СВИДЕТЕЛЬСТВО О РЕАЛИЗАЦИИ.....</i>	<i>26</i>

ИНСТРУКЦИИ ПО ТЕХНИКЕ БЕЗОПАСНОСТИ

1. Внимательно прочитайте инструкции.
2. Сохраните инструкции для использования в будущем.
3. Соблюдайте все предписания и предостережения, размещённые на корпусе изделия.
4. Прежде чем приступить к чистке устройства, следует выключить питание и вытащить вилку из розетки электросети. Никогда не используйте жидкие моющие средства или аэрозоли. Удалять загрязнения следует очищающей влажной салфеткой.
5. Устройство не следует устанавливать около источников воды.
6. Не рекомендуется ставить данное устройство на неустойчивые основания, тележки, опоры или столы. В случае падения устройство может сломаться или нанести тяжёлые травмы стоящим рядом людям.
7. Для защиты от перегрева и обеспечения надёжной работы устройства в его корпусе предусмотрены вентиляционные отверстия. Эти отверстия должны быть всегда открыты, поэтому категорически запрещается размещать устройство на кровати, диване, ковре и других нетвёрдых поверхностях. Запрещается устанавливать устройство сверху или около батарей отопления. Не допускается встраивание устройства в шкафы и т.п., если не предусмотрена надлежащая вентиляция.
8. Данное устройство должно работать только от сети, параметры которой обозначены на шильдике изделия. Если Вы не знаете параметры сети питания, размещённой в Вашем доме, обратитесь за разъяснениями в магазин или местную электроэнергетическую компанию.
9. Данное изделие оборудовано трехполюсной штепсельной вилкой с контактом заземления. Это мера предосторожности. Если вилку никак не удаётся вставить в розетку, следует обратиться к специалисту-электрику для замены устаревшей розетки. Не пренебрегайте защитными функциями вилки с заземляющим контактом.
10. Запрещается ставить любые предметы на сетевой кабель устройства. Место для установки устройства следует подобрать таким образом, чтобы не наступать постоянно на сетевой кабель.
11. В случае использования удлинителя с розетками для подключения нескольких устройств необходимо следить за тем, чтобы суммарный ток потребления этих устройств не превышал номинальное значение, указанное на шильдике удлинителя. Кроме того, суммарный ток потребления всех устройств, подключённых к одной розетке питающей сети, не должен превышать 10 А.
12. Категорически запрещается просовывать в вентиляционные отверстия какие-либо предметы, так как они могут попасть на высоковольтный контакт или замкнуть внутренние элементы устройства, что приведёт к возгоранию или поражению электрическим током. Не допускайте попадания на корпус устройства любой жидкости.
13. Не пытайтесь ремонтировать устройство самостоятельно, так как при вскрытии корпуса Вы подвергаете себя опасности воздействия высоковольтного напряжения, а также другим рискам. Для проведения ремонта и техобслуживания обращайтесь к квалифицированным специалистам.

ИНСТРУКЦИИ ПО ТЕХНИКЕ БЕЗОПАСНОСТИ

14. Вытащите вилку сетевого кабеля из розетки питания и обратитесь к услугам квалифицированного специалиста, если возникла одна из следующих ситуаций:
- A. Повреждён или отсутствует кабель питания или сетевая вилка.
 - B. В корпус устройства попала жидкость.
 - C. Устройство подверглось воздействию дождя или воды.
 - D. Несмотря на соблюдение инструкций по эксплуатации, обнаружены неполадки в работе устройства. При изменении настроек следует руководствоваться рекомендациями, приведёнными в настоящей инструкции. Любое отступление от указаний руководства по эксплуатации при наладке оборудования может привести к его повреждению и часто требует приложения огромных усилий специалистов для восстановления его нормальной работы.
 - E. Устройство уронили либо повредили его корпус.
 - F. При работе устройства наблюдаются явно выраженные отклонения, указывающие на необходимость его ремонта.

ПРЕДУПРЕЖДЕНИЕ

- ▶ **КАТЕГОРИЧЕСКИ ЗАПРЕЩАЕТСЯ СНИМАТЬ ЗАДНЮЮ КРЫШКУ КОРПУСА УСТРОЙСТВА**
- ▶ **НЕ РЕКОМЕНДУЕТСЯ ИСПОЛЬЗОВАТЬ В НЕБЛАГОПРИЯТНЫХ УСЛОВИЯХ ОКРУЖАЮЩЕЙ СРЕДЫ**

Во избежание возгорания или поражения электрическим током устройство не должно подвергаться воздействию атмосферных осадков и повышенной влажности.

Устройство предназначено для установки в жилых или офисных помещениях. Предохраняйте устройство от воздействия механической вибрации, пыли и агрессивных газов.

- ▶ **В ПОМЕЩЕНИИ, ГДЕ УСТАНОВЛЕНО УСТРОЙСТВО, НЕОБХОДИМО ОБЕСПЕЧИТЬ ХОРОШУЮ ВЕНТИЛЯЦИЮ**

Для защиты от перегрева в корпусе устройства предусмотрены вентиляционные отверстия.

Запрещается накрывать корпус устройства или ставить на его верхнюю поверхность любые предметы.

- ▶ **УСТРОЙСТВО НЕ СЛЕДУЕТ СТАВИТЬ ОКОЛО ИСТОЧНИКОВ ТЕПЛА**

Не рекомендуется устанавливать устройство вблизи источников тепла, а также подвергать его воздействию прямых солнечных лучей.

- ▶ **СВЕДИТЕ К МИНИМУМУ НАГРУЗКУ НА ГЛАЗА**

Тщательно выбирайте место для установки монитора. Яркий фон за экраном или падение прямо на экран прямого солнечного света или света от других источников освещения ведут к быстрой утомляемости глаз.

- ▶ **ПРИДАВЛИВАНИЕ ТЯЖЁЛЫМ ПРЕДМЕТОМ ВЕДЁТ К ПОВРЕЖДЕНИЮ ИЗДЕЛИЯ**

Предохраняйте монитор и сетевой кабель от придавливания тяжёлыми предметами.

Повреждение сетевого кабеля ведёт к возгоранию или поражению электрическим током.

ИЗВЛЕЧЕНИЕ ИЗ УПАКОВКИ

Устройство следует извлечь из упаковки и установить на любое ровное устойчивое основание или сразу на место установки.

Проверьте комплектность изделия. В комплект изделия входят следующие элементы и аксессуары:

- ЖК-монитор 21,5"
- VGA - кабель
- Руководство пользователя
- Пульт дистанционного управления
- Батарейка для пульта ДУ (2x1.5 В типа R03 или AAA)
- Источник питания ~220 В/12В
- Аудиокабель (опция)
- HDMI-кабель (опция)
- DVI-кабель (опция)

При обнаружении повреждений или отсутствия частей обращайтесь к поставщику оборудования.

Сохраните упаковку и упаковочные материалы для последующей транспортировки и хранения монитора.

ГЕОМЕТРИЧЕСКИЕ РАЗМЕРЫ

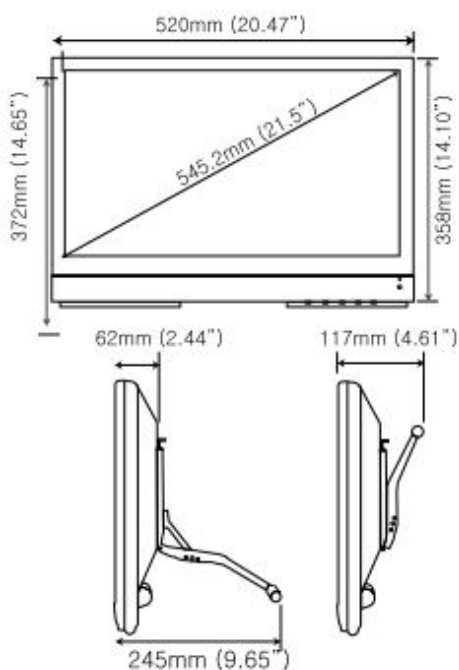

ПОДКЛЮЧЕНИЕ ВНЕШНИХ УСТРОЙСТВ

РАСПОЛОЖЕНИЕ РАЗЪЕМОВ НА ЗАДНЕЙ ПАНЕЛИ

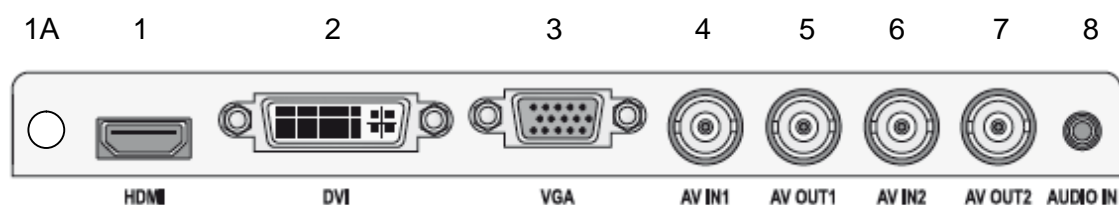

1. ВХОД HDMI

2. ВХОД DVI

3. ВХОД VGA

4. ВХОД AV IN1

Композитный вход для AV1

5. ВЫХОД AV OUT1

Петлевой видеовыход для AV1

6. ВХОД AV IN2

Композитный вход для AV2

7. ВЫХОД AV OUT2

Петлевой видеовыход для AV2

8. АУДИОВХОД (AUDIO IN)

Аудиовход стерео

1A. Вход питания 12 В источника питания

USB Выход (провод с USB разъемом) для подключения к видеорегистратору или компьютеру

РЕГУЛИРОВКА ОПОРЫ



ПУЛЬТ ДИСТАНЦИОННОГО УПРАВЛЕНИЯ

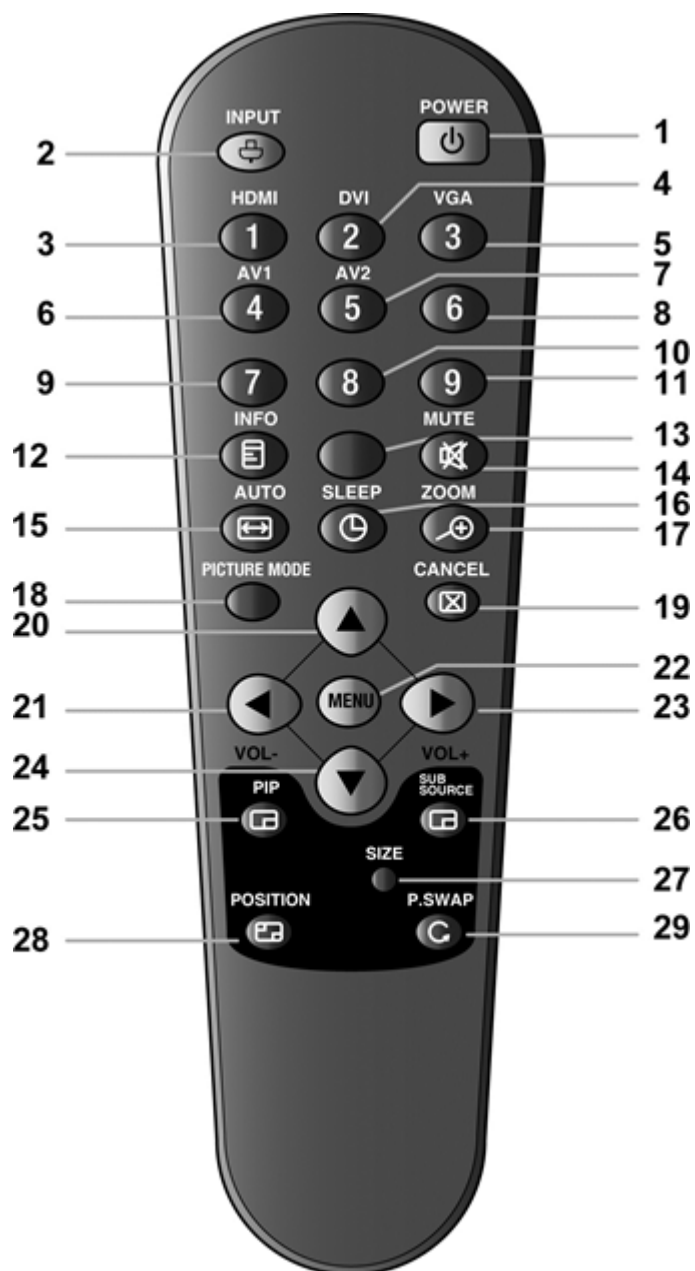

1. Сетевой выключатель POWER
Служит для включения-выключения монитора.
2. INPUT (ВХОДЫ)
Служит для выбора источника сигнала
3. HDMI
Выбор источника HDMI

4. DVI
Выбор источника DVI
5. VGA
Выбор источника VGA
6. AV1
Выбор источника AV1
7. AV2
Выбор источника AV2
8. Не используется
9. Не используется
10. Не используется
11. Не используется
12. INFO (Сведения о системе)
Отображение сведений о системе
13. Не используется
14. MUTE (Выключение звука)
Управляет включением и выключением звука.
15. AUTO (Авто)
Автоматическая настройка горизонтального и вертикального положения и размера изображения на экране
16. SLEEP
Настройка таймера спящего режима
17. ZOOM (Зум)
Выбор ZOOM (Зум) или FULL (Полномасштабное изображение)
18. PICTURE MODE (Настройки изображения)
Вызов предпочитаемого профиля настроек изображения
19. CANCEL (Отменить)
Закрывает окно OSD-меню.
20. ▲ (Вверх)
При работе с OSD меню обеспечивает перемещение курсора на экране по вертикали.

21. ◀ / VOL- (Влево/Тише)
При работе с OSD меню обеспечивает перемещение курсора на экране влево или уменьшает значение выбранного параметра. Уменьшает уровень громкости.
22. MENU (Меню)
Доступ в главное меню
23. ▶ / VOL+ (Вправо/Громче)
При работе с OSD меню обеспечивает перемещение курсора на экране вправо или увеличивает значение выбранного параметра. Увеличивает уровень громкости.
24. ▼ (Вниз)
При работе с OSD меню обеспечивает перемещение курсора на экране по вертикали.
25. PIP ("Картинка в картинке")
Включение/выключение режима PIP/PBP.
26. SUB SOURCE (Дополнительный источник)
Выбор источника сигнала для дополнительного окна (PIP-окна)
27. SIZE (Размер)
Выбор размера PIP-окна
28. POSITION (Положение)
Выбор места размещения PIP-окна
29. P.SWAP (Переключение)
Поменять местами изображение главного и PIP-окна

Установка элементов питания в пульт ДУ. Чтобы установить элементы питания в пульт ДУ, следует снять крышку аккумуляторного отсека, расположенную на задней панели пульта ДУ. Поставить два аккумулятора (2x1,5 В типа R03 или AAA). При установке аккумуляторов соблюдайте полярность в соответствии со знаками, указанными на внутренней стенке аккумуляторного отсека.

ОПИСАНИЕ ОРГАНОВ УПРАВЛЕНИЯ

НАЗНАЧЕНИЕ КЛАВИШ

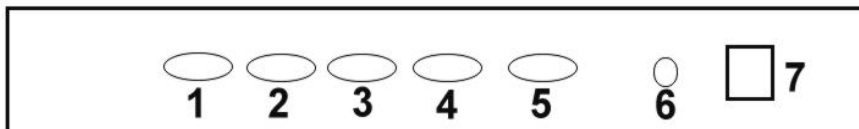

1

1. **AUTO** Клавиша для работы с меню
2. **+** Прямое назначение – увеличение громкости.
Дополнительно – перемещение курсора в горизонтальном направлении в окне главного меню; увеличение значения выбранного параметра в подразделах меню.
3. **-** Прямое назначение – уменьшение громкости.
Дополнительно – перемещение курсора в горизонтальном направлении в окне главного меню; уменьшение значения выбранного параметра в подразделах меню.
4. **MENU (МЕНЮ)** Вход в меню Служит для вызова и выхода из главного меню.
5. **POWER (ПИТАНИЕ)** Служит для включения-выключения монитора.
6. **ИНДИКАТОР** Индикатор питания
7. **ЗОНА ПРИЁМА СИГНАЛА ДУ**

ОПИСАНИЕ ОРГАНОВ УПРАВЛЕНИЯ

TOUCH SCREEN



Управление информацией на экране может осуществляться непосредственно касанием экрана монитора пальцем. Характер управления аналогичен работе с компьютерной мышью. Кратковременное касание условно соответствует нажатию левой кнопки мышки. Нажатию ее правой кнопки соответствует длительное касание экрана пальцем.

Изображение на монитор может поступать на монитор, например через VGA разъем с видеорегистратора или компьютера. USB разъем с проводом монитора QMT-2150 подключается при этом к их USB входу.

ОПИСАНИЕ ОРГАНОВ УПРАВЛЕНИЯ

ВЫБОР ИСТОЧНИКА ВХОДНОГО СИГНАЛА



Выберите один из входов: VGA, DVI, HDMI, AV1, AV2.

1. Нажмите клавишу **AUTO**. и затем клавишами - /+▶ переместите курсор к желаемому типу источника.
2. Клавишей SOURCE/SEL. подтвердите свой выбор.

ВЫБОР ПУНКТОВ МЕНЮ

1. Чтобы войти в главное меню (MAIN MENU), нажмите клавишу "MENU".
2. Клавишами - / + выберите нужный раздел меню.
3. Клавишей **AUTO**. подтвердите свой выбор.
4. Выполните необходимые настройки с помощью клавиш - и + и затем нажмите клавишу MENU для выхода из текущего раздела меню.
5. Клавишей **AUTO**. перейдите на другой подпункт меню .
6. Снова нажмите клавишу MENU, чтобы подтвердить все изменения и завершить работу с меню.

ОПИСАНИЕ ОРГАНОВ УПРАВЛЕНИЯ

Меню настройки режима VGA/DVI/HDMI

- **PC (Настройки изображения)**

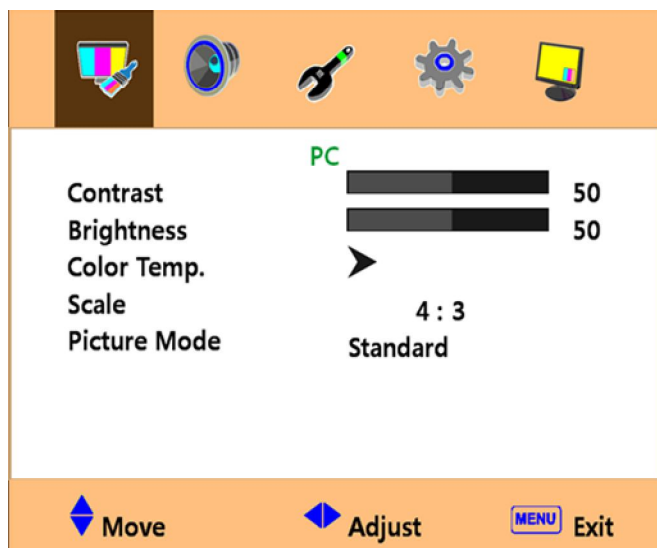

1. **Contrast (Контраст)**
Регулировка контраста изображения, т.е. различия между светлыми и тёмными участками экрана.
2. **Brightness (Яркость)**
Регулировка яркости изображения.
3. **Color Temp. (Цветовая температура)**
Выбор одного из предустановленных значений цветовой температуры или настройка по собственному усмотрению. Используемые режимы: Normal (Стандартный) / Warm (Тёплый) / Cool (Холодный)
4. **Scale (Масштаб)**
Выбор масштаба: Full (Полный) / 16:9
5. **Picture Mode (Настройки изображения)**
Выбор одного из профилей настроек изображения: Standard (Стандартный) / Dynamic (Динамичный) / Soft (Мягкий) / User (Пользовательский)

ОПИСАНИЕ ОРГАНОВ УПРАВЛЕНИЯ

- **Sound (Настройки звука)**



1. Bass (Басовые частоты)
Служит для регулировки уровня низких частот, если в настройках указано использовать пользовательский режим.
2. Treble (Высокие частоты)
Служит для регулировки уровня высоких частот, если в настройках указано использовать пользовательский режим.
3. Balance (Баланс)
Служит для регулировки баланса звука между левым и правым динамиками.
4. Sound Mode (Звуковой режим)
Выбор одного из предустановленных профилей или настройка собственного пользовательского режима. Используемые режимы: Standard (Стандартный) / Movie (Кино) / Music (Музыка) /User (Пользовательский)
5. AVC (Прогрессивное кодирование видеосигнала)
Выберите ON (Вкл.) или OFF (Выкл.).
6. Surround (Объёмный звук)
Выберите ON (Вкл.) или OFF (Выкл.).

ОПИСАНИЕ ОРГАНОВ УПРАВЛЕНИЯ

• Geometry / Function (Геометрия / Функции)

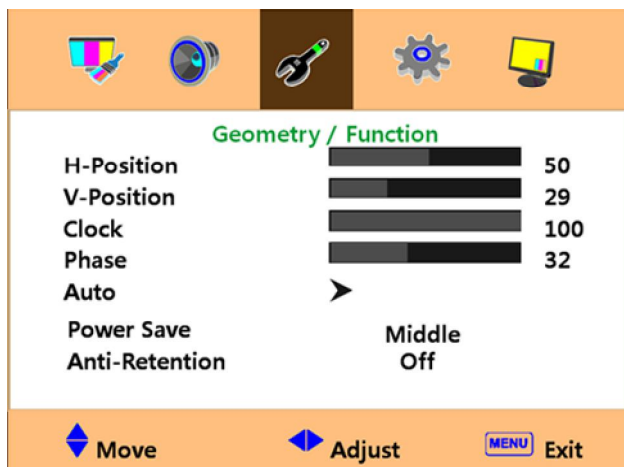

1. H-Position (Положение по горизонтали)
Регулировка позиции по горизонтали (влево-вправо).
2. V-Position (Положение по вертикали)
Регулировка позиции по вертикали (вверх-вниз).
3. Clock (Подстройка синхросигнала)
Регулировка ширины изображения (размера по горизонтали).
4. Phase (Фаза)
Позволяет ликвидировать любые шумы в горизонтальном направлении и повысить чёткость или резкость изображаемых символов.
5. Auto (Автомат.)
Автоматическая настройка горизонтального и вертикального положения и размера изображения на экране
6. Power Save (Энергосберегающий режим)
Энергосберегающий режим позволяет снизить расход электроэнергии посредством снижения яркости подсветки экрана. Используемые режимы:
OFF (Выкл.): Энергосберегающий режим не используется (максимальная яркость экрана)
→ Low (Низкий) → Middle (Умеренный) → High (Высокий) → Super (Максимальный, наиболее эффективный энергосберегающий режим)
7. Anti-Retention (Устранение остаточного изображения)
Эта функция предотвращает появление на экране ЖК-монитора остаточного изображения.
OFF (Выкл.): Функция не используется
1 час: выполняется с интервалом в 1 час.
2 часа: выполняется с интервалом в 2 часа.
4 часа: выполняется с интервалом в 4 часа.
Test (Проверка): выполняется каждые 30 секунд (этот режим используется для тестирования и оценки работы монитора)

ОПИСАНИЕ ОРГАНОВ УПРАВЛЕНИЯ

- **Setting (Настройки)**

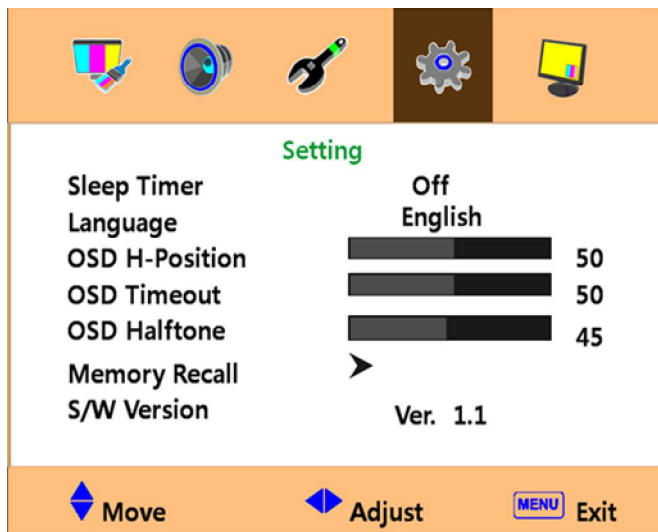

1. Sleep Timer (Таймер спящего режима)
Укажите время до выключения монитора. Используемые значения: Off (Выкл.)/15/30/45/60 минут
2. Language (Язык интерфейса)
Выбор языка меню
3. OSD H-Position (Положение по горизонтали)
Регулировка положения изображения по горизонтали (влево-вправо).
4. OSD V-Position (Положение по вертикали)
Регулировка положения изображения по вертикали (вверх-вниз).
5. OSD Timeout (Задержка выключения экранного меню)
Служит для настройки длительности отображения на экране OSD-меню (5 – 60 секунд).
6. OSD Halftone (Полутонный режим)
Настройка режима отображения OSD-меню в полутонах.
7. Memory Recall (Восстановление настроек по умолчанию)
Служит для восстановления заводских настроек экрана.
8. S/W Version (Версия программного обеспечения)

ОПИСАНИЕ ОРГАНОВ УПРАВЛЕНИЯ

- **PIP ("Картинка в картинке")**



1. Multi Window (Несколько окон)
Использовать / Не использовать режим PIP ("картинка в картинке").
2. Sub Source (Дополнительный источник)
Выбор источника входного сигнала PIP-окна.
3. Size (Размеры)
Выбор размера PIP-окна: Large (Большой) / Small (Малый) / Middle (Средний)
4. Position (Позиция)
Выбор места размещения PIP-окна: Top L (Слева вверху) / Bottom L (Слева внизу) / Bottom R (Справа внизу) / Top R (Справа вверху)
5. Border Color (Цвет рамки)
Выбор цвета рамки PIP-окна: Black (чёрный) / Blue (Синий) / White (Белый)
6. Picture Swap (Переключение между изображениями)
Позволяет поменять местами изображение главного и PIP-окна.

ОПИСАНИЕ ОРГАНОВ УПРАВЛЕНИЯ

Меню настройки режима AV1/AV2

- **Picture Mode (Настройки изображения)**

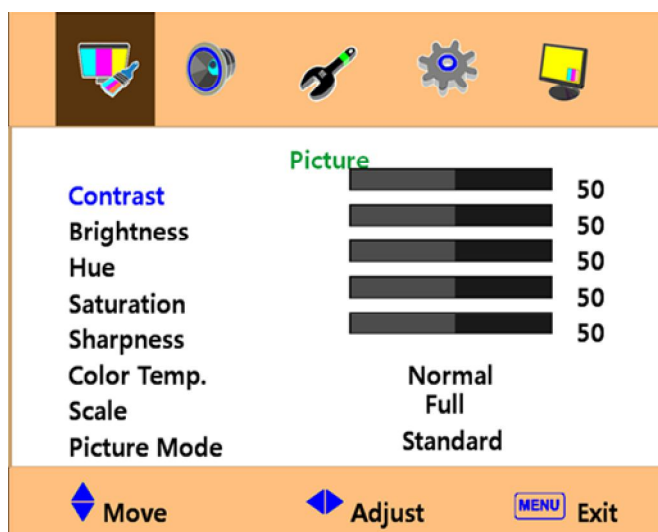

1. Contrast (Контраст)
Регулировка контраста изображения, т.е. различия между светлыми и тёмными участками экрана.
2. Brightness (Яркость)
Регулировка яркости изображения.
3. Hue (Цветовой фон)
Настройка цветового фона изображения.
4. Saturation (Насыщенность)
Настройка насыщенности изображения.
5. Sharpness (Резкость)
Настройка резкости изображения.
6. Color Temp (Цветовая температура)
Выбор одного из предустановленных значений цветовой температуры или настройка по собственному усмотрению.
Normal (Стандартный) / Warm (Тёплый) / Cool (Холодный)
7. Scale (Масштаб) : Full (Полный) / Zoom (Зум) / Zoom2 (Зум 2) / Panorama (Панорама) / 14:9
8. Picture Mode (Настройки изображения)
Выбор одного из профилей настроек изображения: Standard (Стандартный) / Dynamic (Динамичный) / Soft (Мягкий) / User (Пользовательский)

ОПИСАНИЕ ОРГАНОВ УПРАВЛЕНИЯ

- **Sound (Настройки звука)**

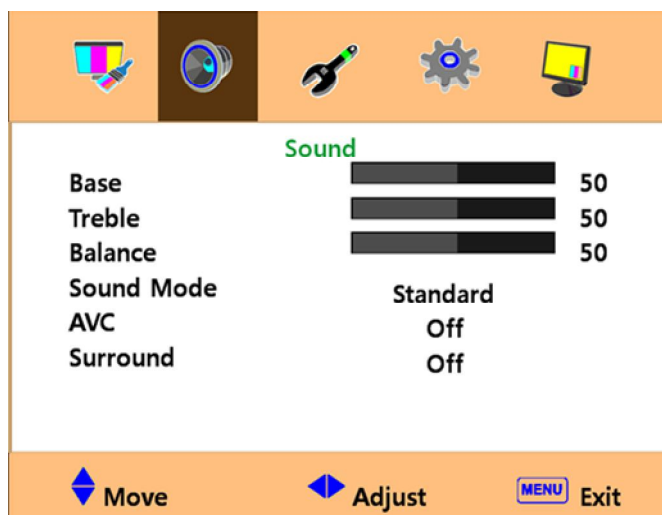

1. Bass (Басовые частоты)
Служит для регулировки уровня низких частот, если в настройках указано использовать пользовательский режим.
2. Treble (Высокие частоты)
Служит для регулировки уровня высоких частот, если в настройках указано использовать пользовательский режим.
3. Balance (Баланс)
Служит для регулировки баланса звука между левым и правым динамиками.
4. Sound Mode (Звуковой режим)
Выбор одного из предустановленных профилей или настройка собственного пользовательского режима. Используемые режимы: Standard (Стандартный) / Movie (Кино) / Music (Музыка) / User (Пользовательский)
5. AVC (Прогрессивное кодирование видеосигнала)
6. Surround (Объёмный звук)
Выберите ON (Вкл.) или OFF (Выкл.).

ОПИСАНИЕ ОРГАНОВ УПРАВЛЕНИЯ

• Function (Функции)

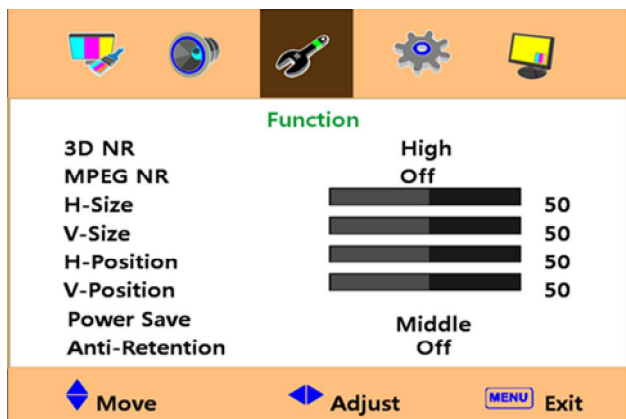

1. 3D NR. (3D шумоподавление)
Устраняет шумы, связанные с плохим качеством принимаемого сигнала или плохим качеством изображения. Режимы: Off (Выкл.) / Low (Низкий) / Middle (Средний) / High (Высокий)
2. MPEG NR (Шумоподавление MPEG)
Устранение артефактов MPEG, включая функцию деблокировки. Режимы: Off (Выкл.) / Low (Низкий) / High (Высокий)
3. H-Size (Ширина)
Регулировка ширины изображения (размера по горизонтали).
4. V-Size (Высота)
Регулировка высоты изображения (размера по вертикали).
5. H-Position (Положение по горизонтали)
Регулировка позиции по горизонтали (влево-вправо).
6. V-Position (Положение по вертикали)
Регулировка позиции по вертикали (вверх-вниз).
7. Power Save (Энергосберегающий режим)
Энергосберегающий режим позволяет снизить расход электроэнергии посредством снижения яркости подсветки экрана.
OFF (Выкл.): Энергосберегающий режим не используется (максимальная яркость экрана)
→ Low (Низкий) → Middle (Умеренный) → High (Высокий) → Super (наиболее эффективный энергосберегающий режим)
8. Anti-Retention (Устранение остаточного изображения)
Эта функция предотвращает появление на экране ЖК-монитора остаточного изображения.
OFF (Выкл.): Функция не используется
1 час: выполняется с интервалом в 1 час.
2 часа: выполняется с интервалом в 2 часа.
4 часа: выполняется с интервалом в 4 часа.
Test (Проверка): выполняется каждые 30 секунд (этот режим используется для тестирования и оценки работы монитора)

ОПИСАНИЕ ОРГАНОВ УПРАВЛЕНИЯ

- **Setting (Настройки)**

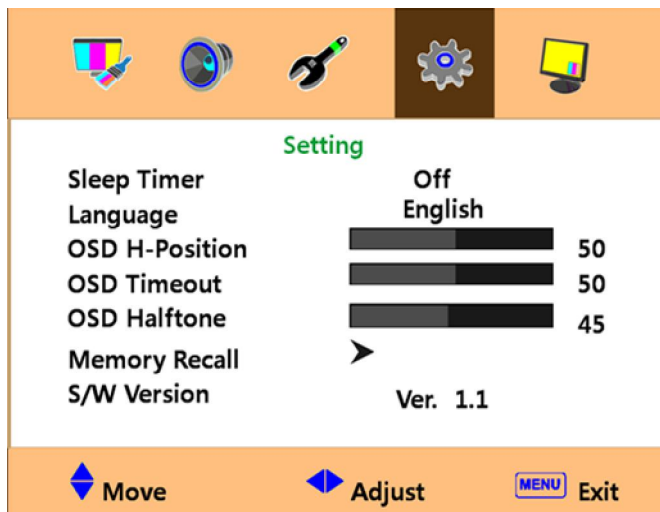

1. Sleep Timer (Таймер спящего режима)
Укажите время до выключения монитора. OFF (Выкл.)/15/30/45/60 минут
2. Language (Язык интерфейса)
Выбор языка меню
3. OSD H-Position (Положение по горизонтали)
Регулировка положения изображения по горизонтали (влево-вправо).
4. OSD V-Position (Положение по вертикали)
Регулировка положения изображения по вертикали (вверх-вниз).
5. OSD Timeout (Задержка выключения экранного меню)
Служит для настройки длительности отображения на экране OSD-меню (5 – 60 секунд).
6. Memory Recall (Восстановление настроек по умолчанию)
Служит для восстановления заводских настроек экрана.
7. S/W Version (Версия программного обеспечения)

ОПИСАНИЕ ОРГАНОВ УПРАВЛЕНИЯ

- **PIP ("Картинка в картинке")**

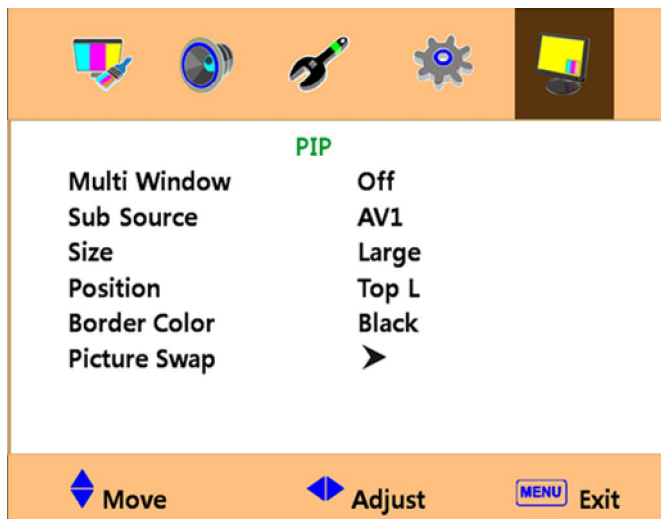

7. Multi Window (Несколько окон)
Использовать/Не использовать режим PIP ("картинка в картинке").
8. Sub Source (Дополнительный источник)
Выбор источника входного сигнала PIP-окна.
9. Габаритные размеры
Выбор размера PIP-окна: Large (Большой) / Small (Малый) / Middle (Средний)
10. Position (Положение)
Выбор места размещения PIP-окна: Top L (Слева вверху) / Bottom L (Слева внизу) / Bottom R (Справа внизу) / Top R (Справа вверху)
11. Border Color (Цвет рамки)
Выбор цвета рамки PIP-окна: Black (Чёрный) / Blue (Синий) / White (Белый)
12. Picture Swar (Переключение между изображениями)
Позволяет поменять местами изображение главного и PIP-окна.

ТЕХНИЧЕСКИЕ ХАРАКТЕРИСТИКИ

		QMT-2150
	Touch Screen	да
Панель	Тип панели	LG TFT LED панель (21,52")
	Размер панели	21,52"
	Макс. разрешение	Full HD 1920 x 1080 пикс.
	Плотность пикселей	0,2475 мм
	Яркость	300 кд/м.кв
	Контрастность	1000:1
	Угол обзора	178° гор. (станд.), 178° верт. (станд.)
	Диапазон цветов	16,7 млн.
	Время отклика	5 мс
	Срок службы панели	50 000 ч
Интерфейс	Композитные входы/выходы (BNC)	2/2
	HDMI	1
	DVI входы	1
	VGA входы (15-контактные D-Sub)	1
	Аудиовходы (стерео ПК)	1
	Аудио	Встроенные динамики
Пульт	ДУ	Есть
	Крепление VESA	100 мм x 100 мм
	Корпус	Материал / цвет
Стандартизация		RoHS, CE, FCC, KC
Питание	Источник питания	12В/4,16А Jack 2,5 мм
	Макс. мощность потребления	Менее 35 Вт
	Параметры сети питания	100-240 В пер., 50/60 Гц
	Условия эксплуатации и хранения	Диапазон рабочих температур

	Диапазон температур хранения	-20°C – +60°C
	Габаритные размеры мм	520x120x357

* Технические данные могут быть изменены без предварительного уведомления

ГАРАНТИЙНЫЕ ОБЯЗАТЕЛЬСТВА

Предприятие-изготовитель гарантирует работу изделия в течение 12 месяцев с момента реализации при соблюдении условий монтажа и эксплуатации, изложенных в настоящем руководстве.

При отсутствии документов, подтверждающих дату реализации, гарантийный срок исчисляется от даты изготовления. Гарантийный ремонт не производится, если устройство вышло из строя вследствие не соблюдения указаний, приведенных в настоящем руководстве, наличии механических повреждений, нарушении гарантийных пломб.

СВИДЕТЕЛЬСТВО О РЕАЛИЗАЦИИ

Изделие реализовано:

_____ *наименование торговой организации*

Подпись _____

Дата реализации:

« ____ » _____ 201__

М.П.