

MY HOME – СИСТЕМА ОХРАННОЙ СИГНАЛИЗАЦИИ

НОВИНКИ



Считыватель для транспондеров



Датчик присутствия



Блок управления системой охранной сигнализации



СОДЕРЖАНИЕ

- 194 Общие характеристики
- 217 Каталог
- 228 Технические характеристики
- 243 Конфигурирование
- 257 Общие правила установки
- 263 Габаритные размеры

MY HOME безопасность на профессиональном уровне

Bticino представляет систему охранной сигнализации, созданную на профессиональном уровне, которая включает в себя все необходимые устройства: контролирующие устройства, датчики, управляющие устройства и сигнальные устройства.

НОВИНКА



**БЛОК УПРАВЛЕНИЯ
С ТЕЛЕФОННЫМ
КОММУНИКАТОРОМ
С ВОЗМОЖНОСТЬЮ
ПОДКЛЮЧЕНИЯ
GSM-УСТРОЙСТВ**

Интеграция с системой MY HOME повышает уровень безопасности, благодаря системе видеоконтроля и возможности передачи сообщения через портал MY HOME.



1. ПЕРЕДАЧА СООБЩЕНИЯ ТРЕВОГИ



Видеоконтроль посредством видеодомофона за помещением с установленной в нем сигнализацией.

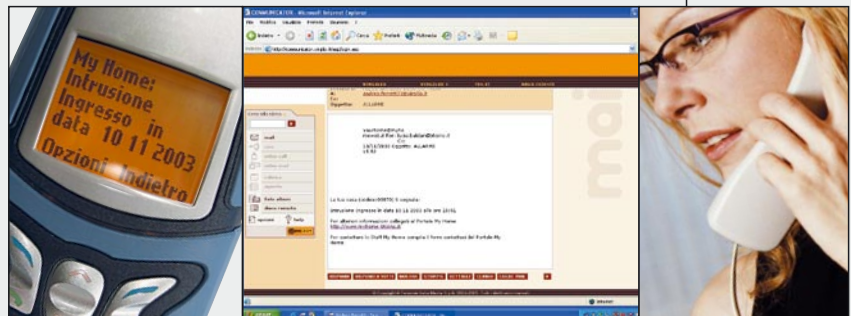

Получение сообщения тревоги посредством SMS-сообщений, по электронной почте или голосовое сообщение по телефону.

2. УДАЛЕННОЕ УПРАВЛЕНИЕ*

Возможность управления системой сигнализации через Интернет.



3. УПРАВЛЕНИЕ И НАБЛЮДЕНИЕ

Возможность управлять и получать сообщения от системы через сотовый или стационарный телефоны и вести видеонаблюдение через ПК.

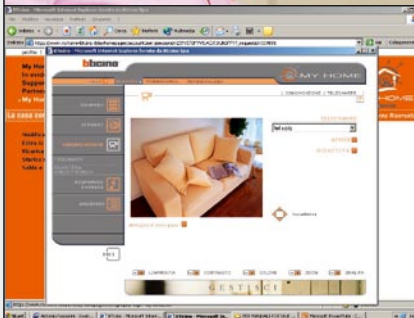
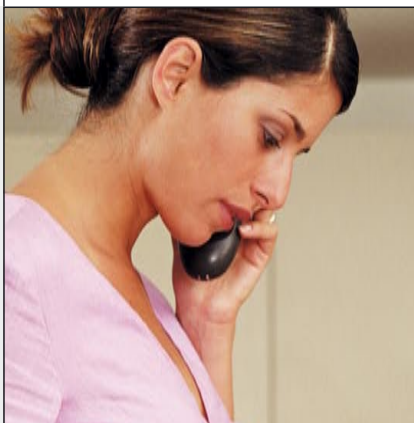

4. СИГНАЛЫ ТЕХНИЧЕСКОЙ ТРЕВОГИ

Для обеспечения максимальной безопасности дома.



5. РАСШИРЕННАЯ РАДИОСИСТЕМА

Позволяет расширить действие системы безопасности без строительных работ.



СИСТЕМА БЕЗОПАСНОСТИ профессионализм на всех уровнях

■ Блок управления системой сигнализации

НОВИНКА

КОНТРОЛЬ



БЛОК УПРАВЛЕНИЯ СИСТЕМОЙ ОХРАННОЙ СИГНАЛИЗАЦИИ

- встроенная диагностика и функция памяти
- автоматическое определение и отображение конфигураций системы
- управление одиночным датчиком
- 72 датчика с сохранением в памяти сигнала тревоги



БЛОК УПРАВЛЕНИЯ СКРЫТОГО МОНТАЖА

36 датчиков с сохранением в памяти сигнала тревоги, расширяемые до 72 датчиков



■ Объемные датчики присутствия для охраны помещений

ДАТЧИКИ

■ Датчики периметра для охраны дверей и окон



НОВИНКА



ДАТЧИК ПРИСУТСТВИЯ, ОСНОВАННЫЙ НА ДВОЙНОЙ ТЕХНОЛОГИИ

Максимальный уровень безопасности без ложного срабатывания. Единственный датчик скрытого монтажа, основанный на двойной технологии



МИНИАТЮРНЫЙ ИК-ДАТЧИК

самый миниатюрный датчик для максимально незаметной установки



ОРИЕНТИРУЕМЫЙ ИК-ДАТЧИК



ИК-ДАТЧИК РАДИОУПРАВЛЯЕМЫЙ



МАГНИТНЫЕ КОНТАКТЫ



ДАТЧИК РАЗБИТОГО СТЕКЛА

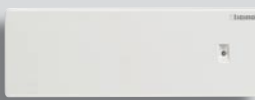

ЭЛЕКТРОМАГНИТНЫЕ КОНТАКТЫ С РАДИОУПРАВЛЕНИЕМ



ИНТЕРФЕЙС ДЛЯ ПОДКЛЮЧЕНИЯ МАГНИТНЫХ ДАТЧИКОВ



НОВИНКА

ИК-БАРЬЕР

Максимальная безопасность даже с открытыми окнами и дверями

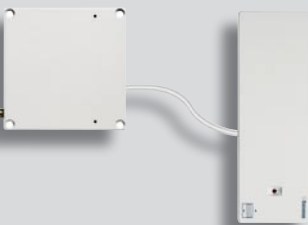

ЭЛЕКТРОМАГНИТНЫЕ КОНТАКТЫ С РАДИОУПРАВЛЕНИЕМ

СИСТЕМА БЕЗОПАСНОСТИ

профессионализм на всех уровнях

- Блок управления системой охранной сигнализации, отвечающий всем требованиям

БЛОК УПРАВЛЕНИЯ

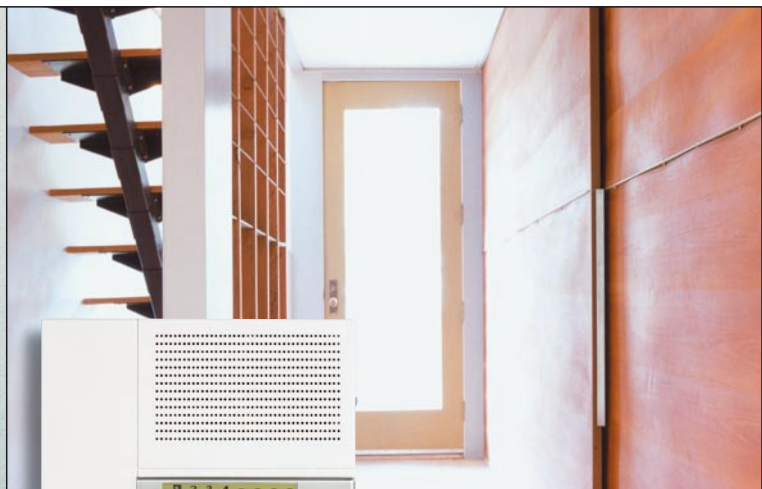
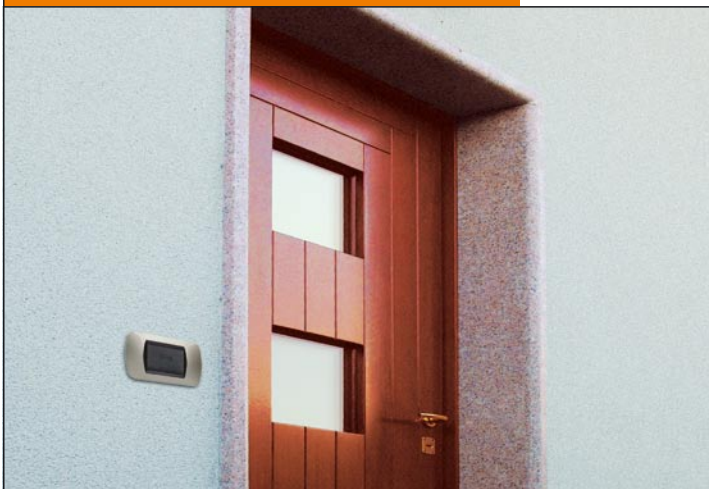

СЧИТЫВАТЕЛЬ ДЛЯ ТРАНСПОНДЕРА

- гарантированная безопасность, незаметная передача и полное отсутствие необходимости в техническом обслуживании
- два формата: для домашних и служебных помещений



НОВИНКА



НОВИНКА

БЛОК УПРАВЛЕНИЯ СИСТЕМОЙ ОХРАННОЙ СИГНАЛИЗАЦИИ

реализует функции: кнопочной панели, считывателя транспондера и ИК-пульта



КОДОВЫЙ РАДИОЗАМОК ДЛЯ ДИСТАНЦИОННОГО УПРАВЛЕНИЯ



ПОРТАТИВНЫЙ ИК-ПУЛЬТ

- Передача сигналов тревоги посредством звуковой, световой и дистанционной сигнализации (через телефон)

СИГНАЛЫ ТРЕВОГИ



ВНЕШНЯЯ СИРЕНА

- световая сигнализация включения и выключения
- дополнительные 50% питания для расширения системы



БЛОК УПРАВЛЕНИЯ СИСТЕМОЙ ОХРАННОЙ СИГНАЛИЗАЦИИ

НОВИНКА

ВНУТРЕННЯЯ СИРЕНА



ТЕЛЕФОННЫЙ КОММУНИКАТОР



ПРЕИМУЩЕСТВА нового блока управления системой охранной сигнализации

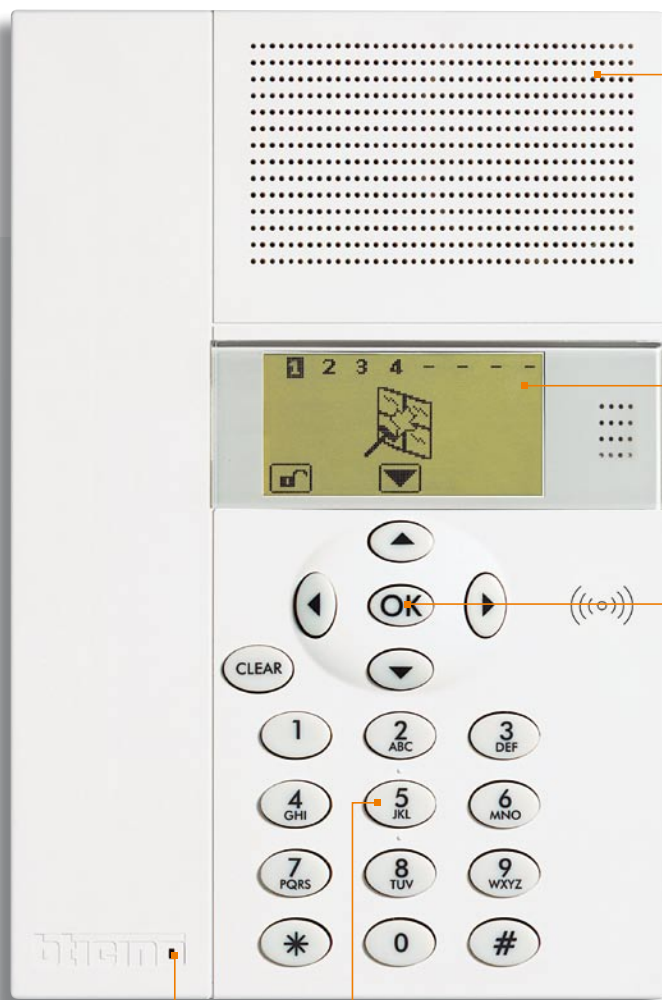

ДИНАМИК

голосовое подтверждение выполняемых команд

ШИРОКИЙ ГРАФИЧЕСКИЙ ДИСПЛЕЙ

отображение всей информации, поступившей в систему



КНОПКА ВЫБОРА МЕНЮ

меню аналогично меню сотового телефона

МИКРОФОН

для персонализированных сообщений, посылаемых с коммуникатора и для прослушивания по телефону

КЛАВИШНАЯ ПАНЕЛЬ

для программирования функций блока управления, включения и выключения системы

ПРИМЕРЫ:

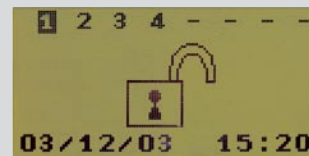

Система выключена

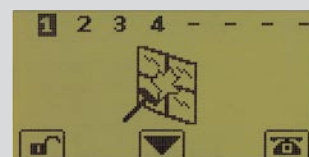

Сигнал проникновения

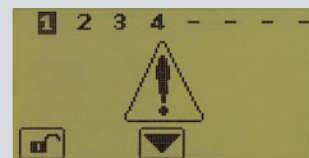

Сигнал технической тревоги

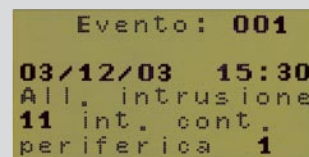

Память



УСТАНОВКА

СКРЫТЫЙ
МОНТАЖ
В КОРОБКЕ
MULTIBOX



НАСТЕННЫЙ
МОНТАЖ

■ **АВТОМАТИЧЕСКОЕ
ОПРЕДЕЛЕНИЕ
И ОТОБРАЖЕНИЕ
КОНФИГУРАЦИИ
СИСТЕМЫ**

быстрая установка и
подключение системы

■ **ВСТРОЕННАЯ
ДИАГНОСТИКА И
ФУНКЦИЯ ПАМЯТИ**

быстрое определение причины
тревоги и техническая помощь

■ **ПРОГРАММИРОВАНИЕ
ПОСРЕДСТВОМ ПК**

легкое управление заданными
функциями устройства и
возможность внесения в
память новых функций

■ **УДАЛЕННОЕ УПРАВЛЕНИЕ***

диагностика и тех.обслуживание
на расстоянии

СИСТЕМА БЕЗОПАСНОСТИ для Вашего дома

ВИДЕОКОНТРОЛЬ ПОМЕЩЕНИЙ

изображения помещения, в котором установлена система сигнализации, передаются на все экраны системы домофонии



СИГНАЛЫ ТЕХНИЧЕСКОЙ ТРЕВОГИ

система охранной сигнализации позволяет управлять также и сигналами технической тревоги, например, датчики утечки газа и протечки воды помогают вовремя отключить необходимые приборы

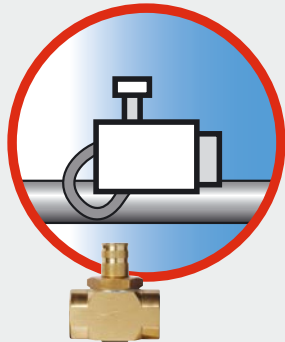
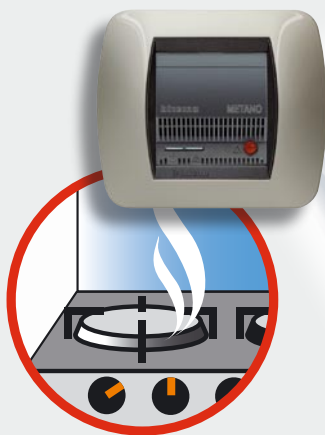

УПРАВЛЕНИЕ И НАБЛЮДЕНИЕ

Портал MY HOME позволяет в любое время контролировать дом и своевременно решить возникшую проблему, например, с помощью обычного телефона





Домашняя страничка портала My Home

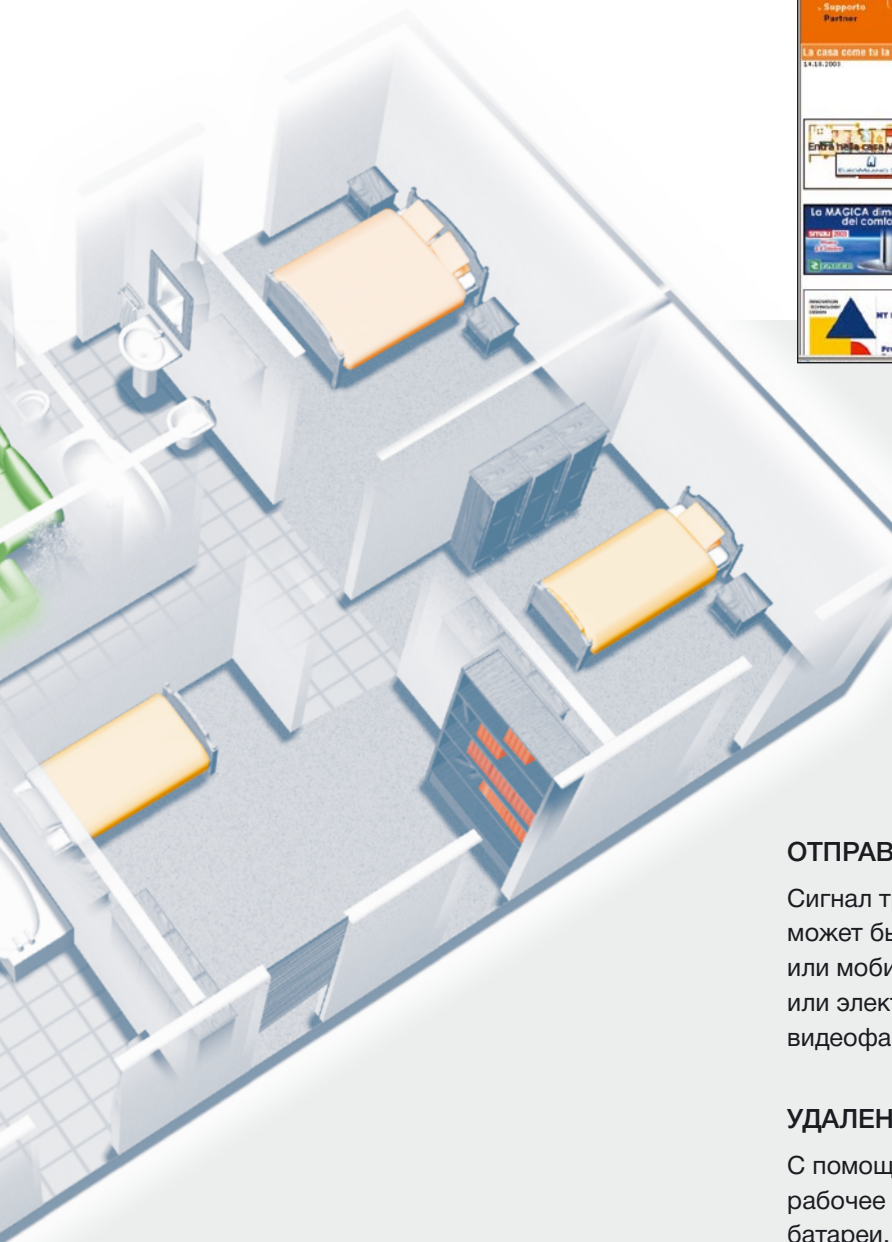

СИСТЕМА ОХРАННОЙ СИГНАЛИЗАЦИИ

ОТПРАВКА СИГНАЛА ТРЕВОГИ

Сигнал тревоги (охранный, технический, SOS) может быть отправлен с помощью стационарного или мобильного телефона, SOS-медальона, SMS или электронной почты с приложенным аудио или видеофайлом.

УДАЛЕННОЕ УПРАВЛЕНИЕ

С помощью портала My Home можно просмотреть рабочее состояние системы (напр., состояние батареи, присутствие напряжения в сети). С разрешения клиента, инсталлятор может изменить параметры и отключить неисправные устройства.

Удаленное управление

ИСПОЛЬЗОВАНИЕ ПОРТАЛА MY HOME ДЛЯ УДАЛЕННОГО УПРАВЛЕНИЯ

■ ПРЕИМУЩЕСТВА ДЛЯ КЛИЕНТА

Телеуправление системой и возможность проверить на расстоянии состояние охранной системы и устройств безопасности

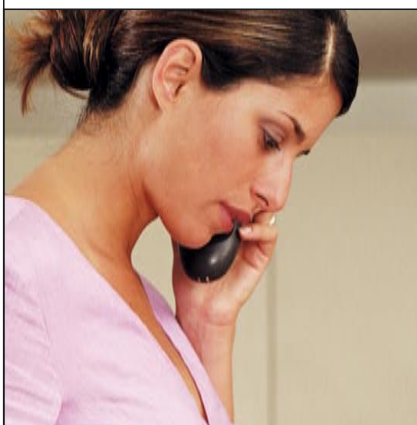

КЛИЕНТ



ТЕЛЕФОННАЯ ЛИНИЯ

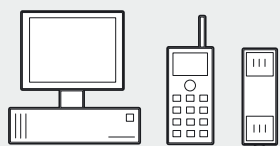

ИНТЕРНЕТ ГОЛОСОВОЕ МЕНЮ



■ ПРЕИМУЩЕСТВА ДЛЯ ИНСТАЛЛЯТОРА

По запросу клиента возможно установить
Удаленное управление системой для проверки
работы и соответствующего отключения любых
устройств



ИНТЕРНЕТ



ИНСТАЛЛЯТОР



СИСТЕМА ОХРАННОЙ СИГНАЛИЗАЦИИ

Примеры установки системы

НЕОБХОДИМОСТЬ В БЕЗОПАСНОСТИ

- отправка сигналов тревоги на пульт охраны
- охрана большого количества помещений
- защита членов семьи от взломщиков

1 КОТТЕДЖ

МАГНИТНЫЕ КОНТАКТЫ



ВНУТРЕННЯЯ СИРЕНА

Включение звуковой сирены в случае взлома



СЧИТЫВАТЕЛЬ ДЛЯ ТРАНСПОНДЕРА

Простые функции охраны для управляющего устройства



ДАТЧИК РАЗБИТОГО СТЕКЛА



ДАТЧИК ПРИСУТСТВИЯ, ОСНОВАННЫЙ НА ДВОЙНОЙ ТЕХНОЛОГИИ

ИК-БАРЬЕР

Защита домочадцев от взлома и вторжения



НОВЫЙ БЛОК УПРАВЛЕНИЯ СИСТЕМОЙ ОХРАННОЙ СИГНАЛИЗАЦИИ

Управление на профессиональном уровне внешними устройствами системы. Функции защиты от взлома и нападения

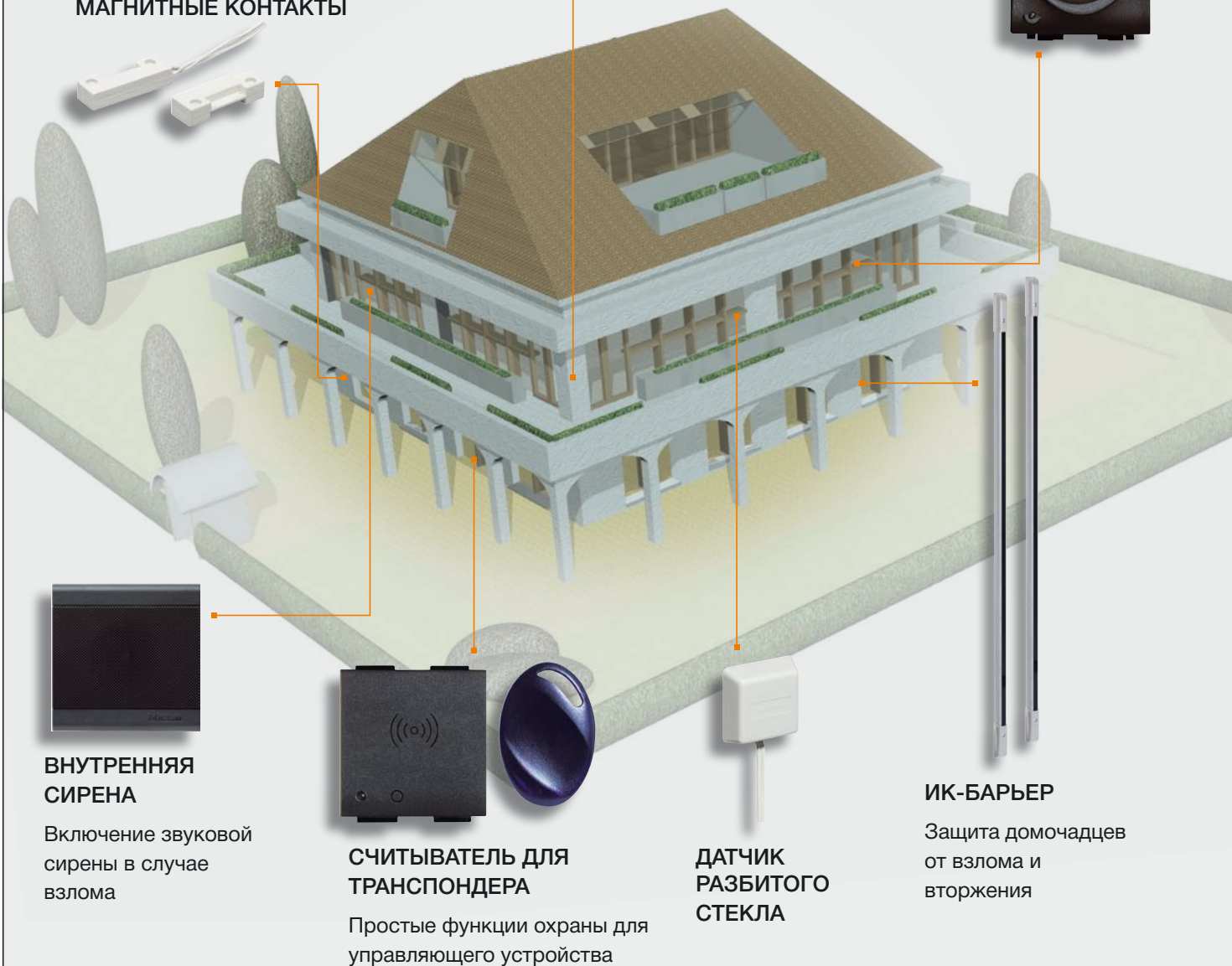

УСТРОЙСТВО УПРАВЛЕНИЯ СИСТЕМОЙ СИГНАЛИЗАЦИИ ДЛЯ СКРЫТОГО МОНТАЖА

Идеальное решение для
небольших помещений.
Оптимальное решение для
эстетического вида



НЕОБХОДИМОСТЬ В БЕЗОПАСНОСТИ

- Охрана небольшого количества помещений
- Световые и звуковые сигналы о проникновении в квартиру

ИК - УСТРОЙСТВА ДЛЯ ДИСТАНЦИОННОГО УПРАВЛЕНИЯ



2 КВАРТИРА



ИК-ДАТЧИК



ВНЕШНЯЯ СИРЕНА

Световые и звуковые сигналы тревоги быстро привлекают внимание к происходящему в квартире



МИНИАТЮРНЫЙ
ИК-ДАТЧИК

Идеально вписывается в малогабаритные помещения

МАГНИТНЫЕ КОНТАКТЫ



Примеры установки системы

НЕОБХОДИМОСТЬ В БЕЗОПАСНОСТИ

- Защита от взлома
- Охрана отдельных зон и специальных помещений
- Защита стеклянных стен и перегородок

НОВЫЙ БЛОК УПРАВЛЕНИЯ СИСТЕМОЙ ОХРАННОЙ СИГНАЛИЗАЦИИ

Незаметно
отправляет
сигналы
тревоги



3 СЛУЖЕБНЫЕ ПОМЕЩЕНИЯ И ОФИСЫ

ВНЕШНЯЯ СИРЕНА



ДАТЧИК РАЗБИТОГО СТЕКЛА

Для защиты окон и витрин



СЧИТЫВАТЕЛЬ ДЛЯ ТРАНСПОНДЕРОВ



ИК-БАРЬЕР

Охрана
отдельных зон
и специальных
помещений



НЕОБХОДИМОСТЬ В БЕЗОПАСНОСТИ

- Установка в любом месте
- Дополнение уже существующей проводной системы
- Не требует прокладки кабеля

НОВЫЙ БЛОК УПРАВЛЕНИЯ СИСТЕМОЙ ОХРАННОЙ СИГНАЛИЗАЦИИ

Настенный монтаж
помогает избежать
ремонтных
работ



4 ОХРАННАЯ СИГНАЛИЗАЦИЯ С РАДИОУПРАВЛЕНИЕМ

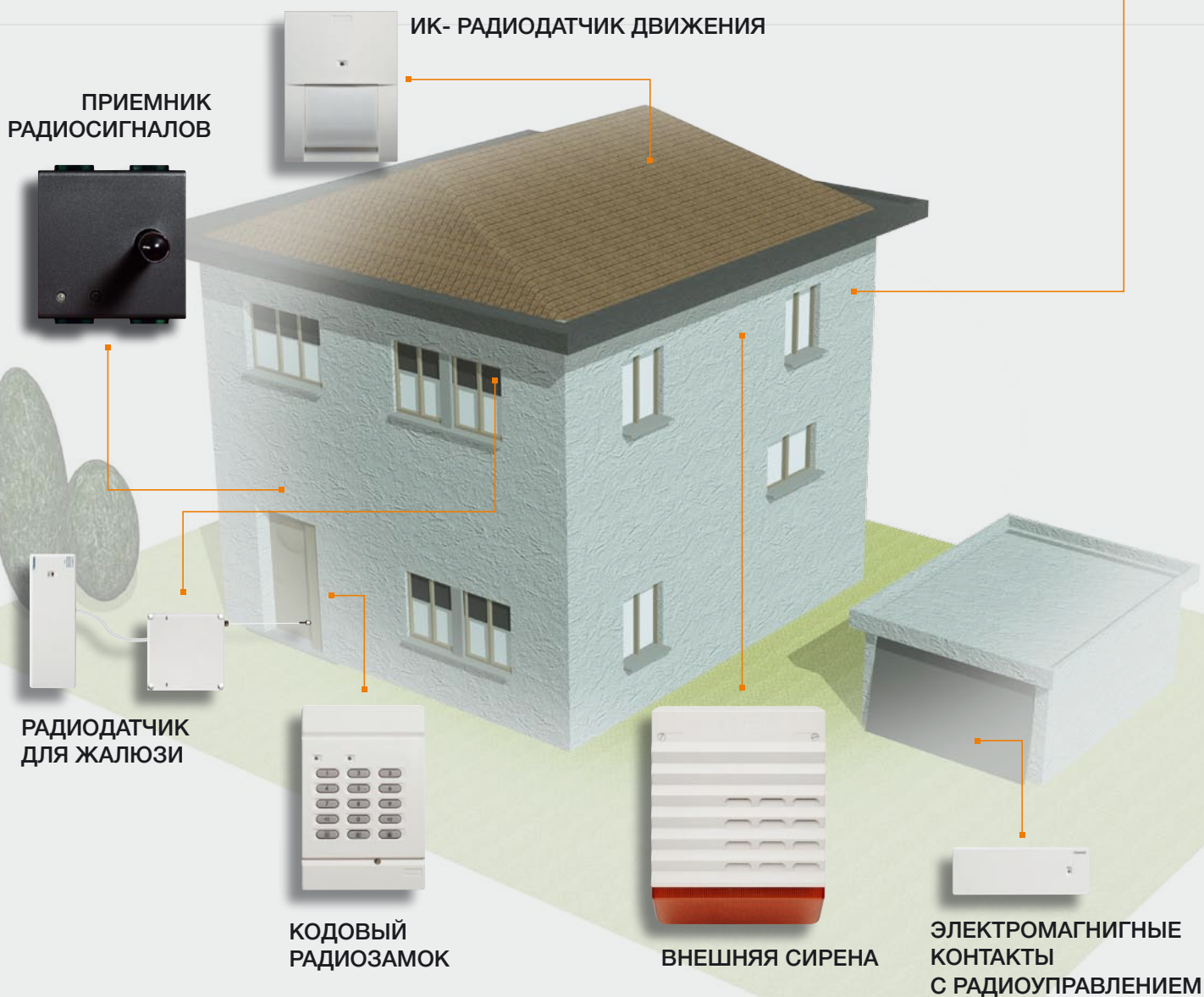

СИСТЕМА ОХРАННОЙ СИГНАЛИЗАЦИИ установка в любом месте

- Система охранной сигнализации Bticino может быть установлена в любых условиях

СИСТЕМА ОСНОВАНА НА ВИТОЙ ПАРЕ С ДВУМЯ НЕПОЛЯРИЗОВАННЫМИ ПРОВОДАМИ

Каждое устройство имеет съемные клеммы, которые облегчают процесс подключения к системе

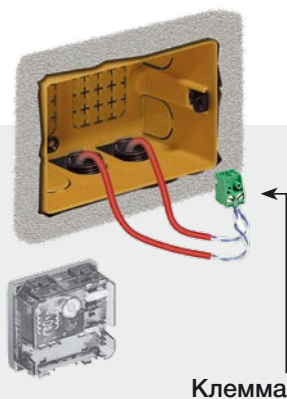

Клемма

ИНСТАЛЛЯЦИЯ ШИНЫ (ВИТОЙ ПАРЫ) В СЕТИ 230 В~

Витая пара охранной системы отвечает нормативам ЕЭС 20-20 и поэтому может быть установлена вместе с силовыми линиями 230 В

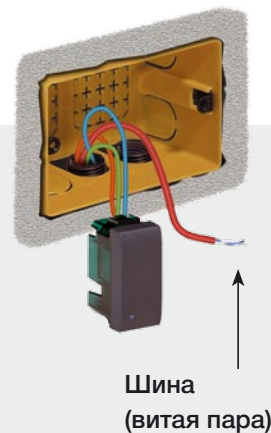

Шина
(витая пара)

МОНТАЖ СИСТЕМЫ ПО СХЕМЕ «ЗВЕЗДА» БЕЗ КОРОБОК СКРЫТОГО МОНТАЖА

- в данном случае система охранной сигнализации может устанавливаться посредством витой пары, которая добавляется к уже существующей проводке
- при отсутствии коробки для скрытого монтажа можно использовать миниатюрный ИК-датчик и новый блок управления системой охранной сигнализации.



МИНИАТЮРНЫЙ ИК-ДАТЧИК



НОВЫЙ БЛОК УПРАВЛЕНИЯ СИСТЕМОЙ ОХРАННОЙ СИГНАЛИЗАЦИИ

УСТАНОВКА В ЛЮБОМ МЕСТЕ

Благодаря системе радиуправления, можно подключить к системе охранной сигнализации все необходимые радиодатчики.



ПРИЕМНИК РАДИОСИГНАЛОВ



ИК- РАДИОДАТЧИК ДВИЖЕНИЯ

СОВМЕСТИМОСТЬ и взаимозаменяемость

- Новый блок управления системой охранной сигнализации легко подключается к уже существующей системе охранной сигнализации

ВЗАИМОЗАМЕНЯЕМОСТЬ

Заменяв устройство управления системой сигнализации скрытого монтажа на новый блок управления, система продолжит работу без дополнительных изменений.

ПРОЕКТИРОВАНИЕ

Новые системы совместимы с новым блоком управления системой охранной сигнализации и устанавливаются так же, как устройство управления скрытого монтажа.



НОВЫЙ БЛОК УПРАВЛЕНИЯ СИСТЕМОЙ ОХРАННОЙ СИГНАЛИЗАЦИИ



УСТРОЙСТВО УПРАВЛЕНИЯ ДЛЯ СКРЫТОГО МОНТАЖА

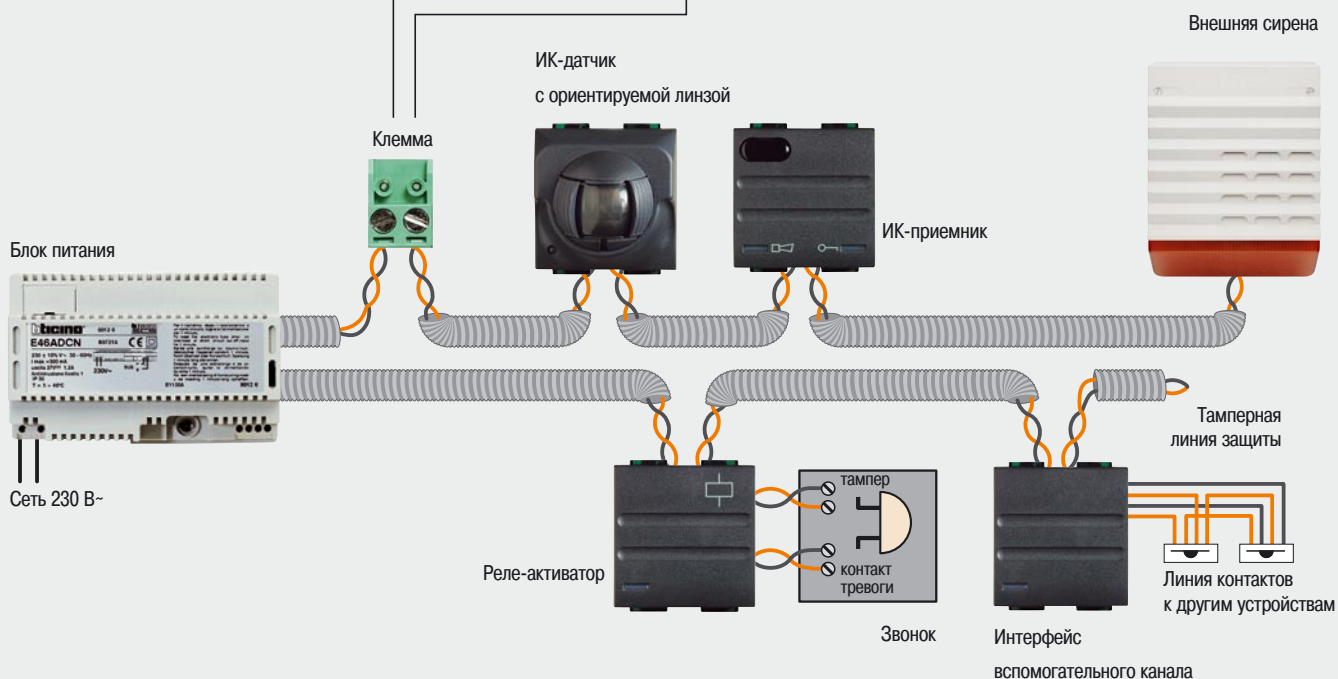

Интегрирование охранной системы

Система охранной сигнализации представляет собой структуру управления сигналами тревоги, удобную в обращении и легко расширяемую. С помощью охранной системы возможно управлять сигналами технической тревоги, такими, как утечка газа, воды или SOS. Сигналы тревоги могут быть звуковыми, голосовыми, передваться по телефону и т.д. Система всегда может быть расширена, благодаря технологии радиоуправления, реализуемой с помощью датчиков, которые можно установить в любом месте без дополнительной проводки.

Примечание: для более детальной информации по примерам установки сигналов и технической тревоге, см. далее.

ИНТЕГРИРОВАНИЕ ПОСРЕДСТВОМ АНАЛОГОВОГО ИЛИ ЦИФРОВОГО ИНТЕРФЕЙСА

Как уже упоминалось ранее, проводная система охранной сигнализации Bticino позволяет интегрировать датчики, контролирующие доступ в помещение, а также датчики сигналов тревоги, расширяя, таким образом, систему сигнализации. Благодаря появлению интерфейса вспомогательного канала (арт. L/N/NT4615), стало возможно преобразование аналогового сигнала, который появляется при замыкании контакта реле, в цифровой, отправляемый на шину охранной системы. Преимущество заключается в том, что с помощью одной лишь системы можно управлять таким количеством функций, которые обычно требуют установки нескольких управляющих систем. Самые распространенные устройства – это детекторы газа или датчики отсутствия электроэнергии в сети, соединенные с общим выключателем, который можно заново включить, находясь в другом месте.

ПРОВОДНАЯ СИСТЕМА ОХРАННОЙ СИГНАЛИЗАЦИИ

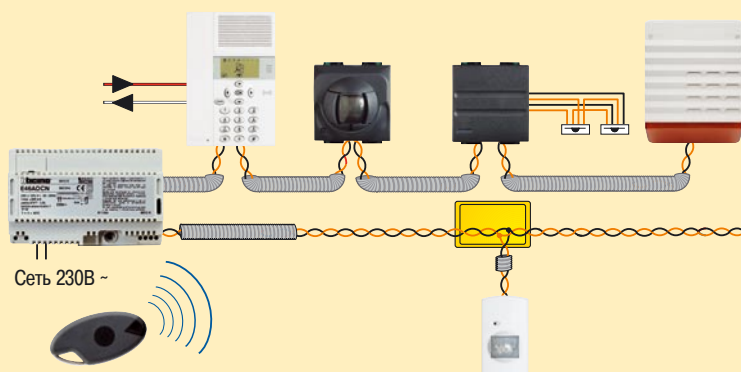

АНАЛОГОВЫЙ/ЦИФРОВОЙ ИНТЕРФЕЙС

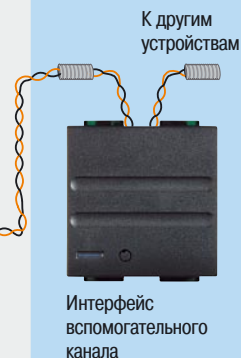

СОЕДИНЕНИЕ С ДРУГИМИ УСТРОЙСТВАМИ

Детектор метана



Устройства для сигнализации технической тревоги

СМЕШАННАЯ РАДИО/ПРОВОДНАЯ СИСТЕМА ОХРАННОЙ СИГНАЛИЗАЦИИ

Благодаря использованию приемника радиосигналов (арт. L/N/NT4620), стало доступно использование смешанной системы сигнализации.

Преимущества смешанной системы:

- установка в любом месте
- в том случае, когда установка проводной системы и проведение связанных с этим ремонтных работ невозможно или нежелательно, то можно просто установить радиоустройства.
- расширение уже существующей проводной системы – можно просто расширить уже существующую проводную систему, установив магнитные контакты на дверях, окнах, в гараже, там, где раньше сложно было установить сигнализацию.
- без проводки кабеля в труднодоступных местах – можно установить радиосистему там, где невозможно проложить витую пару.

Также существует ряд других функций:

- Сигналы технической тревоги – с помощью 2 специальных датчиков стало возможно своевременно узнать о протечке воды, закрыть дверцу морозильной камеры, что невозможно проконтролировать с помощью проводной системы.
- Медальон SOS – для оказания своевременной помощи пожилому человеку, столкнувшегося с проблемой
- Кодовый радиозамок – также можно интегрировать кодовый радиозамок, который позволяет быстро включать или выключать систему. В отличие от ИК-пульта или транспондера, доступ в систему можно заблокировать с помощью цифрового кода радиозамка.

ПРОВОДНАЯ СИСТЕМА ОХРАННОЙ СИГНАЛИЗАЦИИ

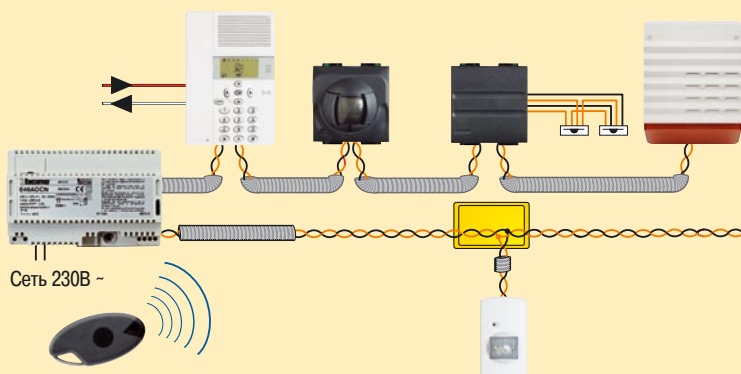

РАДИО/ ПРОВОДНОЙ ИНТЕРФЕЙС

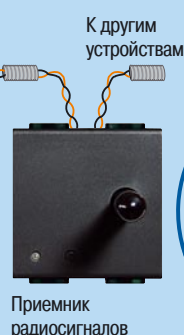

СОЕДИНЕНИЕ С ДРУГИМИ УСТРОЙСТВАМИ

ИК-радиодатчик движения



Электромагнитные контакты с радиоуправлением

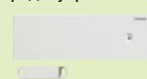

Кодовый радиозамок



Возможности интеграции устройств системы охранной сигнализации

Следующая таблица показывает возможности установки системы охранной сигнализации Bticino с помощью 2 интерфейсов (приемника радиосигналов и интерфейса вспомогательного канала).

ТАБЛИЦА 1: СИСТЕМА ОХРАННОЙ СИГНАЛИЗАЦИИ С ИНТЕРФЕЙСОМ ВСПОМОГАТЕЛЬНОГО КАНАЛА.

СИСТЕМА ОХРАННОЙ СИГНАЛИЗАЦИИ	ИНТЕРФЕЙС ДЛЯ ИНТЕГРАЦИИ	РАСШИРЕНИЕ СИСТЕМЫ СИГНАЛИЗАЦИИ	
ДАТЧИКИ СИСТЕМЫ ОХРАННОЙ СИГНАЛИЗАЦИИ НА ВИТОЙ ПАРЕ		ДАТЧИКИ СИСТЕМЫ ОХРАННОЙ СИГНАЛИЗАЦИИ	ДАТЧИКИ СИГНАЛОВ ТЕХНИЧЕСКОЙ ТРЕВОГИ
- Датчики системы охранной сигнализации на витой паре (ИК, магнитные, ИК+движения)	- Интерфейс вспомогательного канала	-	- Только проводного типа

ТАБЛИЦА 2: СИСТЕМА ОХРАННОЙ СИГНАЛИЗАЦИИ С ПРИЕМНИКОМ РАДИОСИГНАЛОВ.

СИСТЕМА ОХРАННОЙ СИГНАЛИЗАЦИИ	ИНТЕРФЕЙС ДЛЯ ИНТЕГРАЦИИ	РАСШИРЕНИЕ СИСТЕМЫ СИГНАЛИЗАЦИИ	
ДАТЧИКИ СИСТЕМЫ ОХРАННОЙ СИГНАЛИЗАЦИИ НА ВИТОЙ ПАРЕ		ДАТЧИКИ СИСТЕМЫ ОХРАННОЙ СИГНАЛИЗАЦИИ	ДАТЧИКИ СИГНАЛОВ ТЕХНИЧЕСКОЙ ТРЕВОГИ
- Датчики системы охранной сигнализации на витой паре (ИК, магнитные, ИК+движения)	- Приемник радиосигналов	- ИК-датчики или магнитные с радиуправлением	- Только с радиуправлением

ТАБЛИЦА 3: СИСТЕМА ОХРАННОЙ СИГНАЛИЗАЦИИ С ПРИЕМНИКОМ РАДИОСИГНАЛОВ И ИНТЕРФЕЙСОМ ВСПОМОГАТЕЛЬНОГО КАНАЛА.

СИСТЕМА ОХРАННОЙ СИГНАЛИЗАЦИИ	ИНТЕРФЕЙС ДЛЯ ИНТЕГРАЦИИ	РАСШИРЕНИЕ СИСТЕМЫ СИГНАЛИЗАЦИИ	
ДАТЧИКИ СИСТЕМЫ ОХРАННОЙ СИГНАЛИЗАЦИИ НА ВИТОЙ ПАРЕ		ДАТЧИКИ СИСТЕМЫ ОХРАННОЙ СИГНАЛИЗАЦИИ	ДАТЧИКИ СИГНАЛОВ ТЕХНИЧЕСКОЙ ТРЕВОГИ
- Датчики системы охранной сигнализации на витой паре (ИК, магнитные, ИК+движения)	- Интерфейс вспомогательного канала - Приемник радиосигналов	- ИК-датчики или магнитные с радиуправлением	- Проводного типа - С радиуправлением















С помощью интерфейса SCS-SCS (арт. F422), в охранную систему можно интегрировать устройства системы MY HOME.

Выбор устройств

Проводная система охранной сигнализации на сегодняшний день может удовлетворить всем требованиям безопасности жилых помещений. Для этого необходимо уточнить критерии правильного выбора устройств и компонентов с уточнением типа устройства и его функций.

Устройство можно выбрать, основываясь на 4 критериях:

- режим работы датчиков, сигнализирующих о тревоге
- количество охраняемых помещений
- устройство управления
- защита

РЕЖИМ РАБОТЫ СИГНАЛОВ		Артикулы (выбор 1)		Артикулы (выбор 2)		
Описание						
Только внешняя сирена	 E46ADCN Питание	 4072L Сирена				
Внешняя и внутренняя сирена	 E46ADCN Питание	 4072L Сирена	 4070 – N/NT4070 Внутренняя сирена	 E47ADC Питание	 4072A Сирена	 4070 – N/NT4070 Внутренняя сирена
Только внутренняя сирена	 E47ADC Питание	 4070 – N/NT4070 Внутренняя сирена				
Нет сирены	 E47ADC Питание	 3500 Блок управления системой охранной сигнализации			 E47ADC Питание	 4075N Телефонный коммуникатор

КОЛИЧЕСТВО ОХРАНЯЕМЫХ ПОМЕЩЕНИЙ						
Описание						
1 охраняемое помещение	 L/N/NT4600/1	Блок управления для 1 зоны				
До 4 охраняемых помещений	 L/N/NT4600/4	Блок управления до 4 зон				
До 8 охраняемых помещений	 L/N/NT4600/4	 L/N/NT4603/8	Блок управления до 4 зон + блок расширения до 5÷8 зон		 3500 Блок управления системой охранной сигнализации	

Критерии выбора устройства

УСТРОЙСТВО УПРАВЛЕНИЯ

Описание

С ИК-пультом



L/N/NT4604
ИК-приемник



4050 Пульт дистанционного
управления

С транспондером



L/N/NT4607 Считыватель
для транспондера



3530, 3530S транспондеры, или 3540
транспондер-брелок



С кодом



3500 Блок управления системой
охранной сигнализации

ЗАЩИТА

Описание

Датчики контроля помещения



L/N/NT4610
пассивный ИК-датчик



L/N/NT4611 пассивный
ИК-датчик с
ориентируемой линзой



N4640
Миниатюрный
ИК-датчик



L/N/NT4613 Датчик
присутствия, основанный
на двойной технологии

Датчики защиты периметра



3510 Магнитные
контакты и защитная
линия для скрытого
монтажа

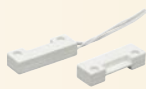

3511 Магнитные
контакты и защитная
линия для настенного
монтажа



3513 Магнитные
контакты и защитная
линия в металлическом
корпусе



3516 Датчик
разбитого стекла



3518, 3519 ИК-барьер
для окон и дверей

Устройства системы охранной сигнализации



3500

БЛОК УПРАВЛЕНИЯ СИСТЕМОЙ ОХРАННОЙ СИГНАЛИЗАЦИИ

Артикул	Описание
3500	Блок управления системой охранной сигнализации имеет дисплей, на котором возможно выбрать устройство системы охранной сигнализации и посмотреть его настройки. Позволяет включать/выключать систему вручную, с помощью ИК-пульта и транспондера. Основные характеристики: самостоятельное управление, программируется с помощью ПК, память событий и память сигналов тревоги, введение названий зон и датчиков, индивидуальные сообщения о тревоге, отправка сообщений о тревоге по телефону. Осуществляет двустороннюю связь между абонентами.



L4600/4

N4600/4

NT4600/4

УСТРОЙСТВА УПРАВЛЕНИЯ СИСТЕМОЙ СИГНАЛИЗАЦИИ ДЛЯ 4 ЗОН

Миниатюрный блок управления позволяет включать/выключать систему, осуществлять контроль 4 зон, программировать до 30 пультов ДУ, проводить тестирование системы и управлять сигналами тревоги, сигнализацией и памятью, определение времени поступления сигнала тревоги и времени задержки включения зоны 1 - идеальное решение для небольших и средних квартир.

Артикул	Описание	Количество модулей
L4600/4	LIVING INTERNATIONAL	3
N4600/4	LIGHT	3
NT4600/4	LIGHT TECH	3



L4600/1

N4600/1

NT4600/1

УСТРОЙСТВА УПРАВЛЕНИЯ СИСТЕМОЙ СИГНАЛИЗАЦИИ ДЛЯ 1 ЗОНЫ

Миниатюрный блок управления позволяет включать/выключать систему, осуществлять контроль 1 зоны, программировать до 30 пультов ДУ, проводить тестирование системы, имеет возможность отключения световых и звуковых сигналов тревоги, изменения времени задержки включения зоны 1 – идеальное решение для малогабаритных квартир – одно- и двухкомнатных.

Артикул	Описание	Количество модулей
L4600/1	LIVING INTERNATIONAL	2
N4600/1	LIGHT	2
NT4600/1	LIGHT TECH	2

Прим.: не устанавливать в одной монтажной коробке с блоком расширения до 1÷4 зон



L4603/4

N4603/4

NT4603/4

УСТРОЙСТВА РАСШИРЕНИЯ ДО 1÷4 ЗОН

Устройство для дистанционного включения/выключения системы с кнопками для контроля 4 зон, имеет светоиндикатор состояния системы и охраняемых зон, возможность отключения световых и звуковых сигналов тревоги, может подключаться к устройству управления для 1 зоны с целью расширения числа контролируемых зон от 1 до 4.

Артикул	Описание	Количество модулей
L4603/4	LIVING INTERNATIONAL	2
N4603/4	LIGHT	2
NT4603/4	LIGHT TECH	2

Прим.: не устанавливать в одной монтажной коробке с блоком управления для 1 зоны

Управляющие устройства системы охранной сигнализации



L4603/8



N4603/8



NT4603/8

УСТРОЙСТВА РАСШИРЕНИЯ ДО 5÷8 ЗОН

Устройство расширения количества контролируемых зон с кнопками для контроля 5÷8 зон, имеет светоиндикатор состояния охраняемых зон, имеет возможность отключения светоиндикатора, может подключаться к устройству управления для 1 зоны или для 4 зон и к устройству расширения до 1÷4 для увеличения числа контролируемых зон до 8.

Артикул	Описание	Количество модулей
L4603/8	LIVING INTERNATIONAL	2
N4603/8	LIGHT	2
NT4603/8	LIGHT TECH	2



L4604



N4604



NT4604

ИК-ПРИЕМНИК

Устройство для дистанционного включения/выключения системы, имеет светоиндикаторы состояния, возможность отключения световых и звуковых сигналов тревоги, может использоваться для активации фиксированных зон охраны, имеет возможность управления дверным электрозамком.

Артикул	Описание	Количество модулей
L4604	LIVING INTERNATIONAL	2
N4604	LIGHT	2
NT4604	LIGHT TECH	2



4050

ПУЛЬТ ДИСТАНЦИОННОГО УПРАВЛЕНИЯ

Артикул	Описание
4050	Портативный ИК-пульт дистанционного управления для включения/выключения системы, с возможностью кодировки через систему, питание от 2 литиевых батареек – срок службы 50 000 нажатий.



L4607



N4607



NT4607

СЧИТЫВАТЕЛЬ ТРАНСПОНДЕРОВ

Считыватель для транспондеров позволяет включать/выключать систему с помощью транспондеров (бесконтактных ключей), имеет светоиндикатор состояния системы, количество используемых транспондеров – до 30, имеет внешний свободный канал

Артикул	Описание	Количество модулей
L4607	LIVING INTERNATIONAL	2
N4607	LIGHT	2
NT4607	LIGHT TECH	2



3530
3530S



3540

ТРАНСПОНДЕРЫ

Артикул	Описание
3530	Транспондер включается считывателем через шину общим сигналом, не нуждается в батарейках, автоматически кодируется через считыватель транспондеров
3530S	см. выше – тонкий
3540	см. выше – брелок
Внимание:	только считыватели транспондеров с производственным номером 03 18, поступившие в продажу с марта 2003 года, могут считывать арт. 3530S (тонкий транспондер) и 3540 (брелок). Старые считыватели могут считывать только арт.3530.

Устройства системы охранной сигнализации и датчики объема



УСТРОЙСТВА БЛОКИРОВКИ И СИГНАЛИЗАЦИИ

Модуль предназначен для отключения и блокировки системы с помощью ключа, имеет светоиндикатор состояния системы и защитную крышку. Входящий в комплект ключ имеет 10 000 комбинаций.

Артикул	Описание	Количество модулей
L4605	LIVING INTERNATIONAL	2
N4605	LIGHT	2
NT4605	LIGHT TECH	2



L4610

N4610

NT4610



L4611

N4611

NT4611



N4640

ПАССИВНЫЕ ИК-ДАТЧИКИ

Пассивный ИК-датчик объема имеет светоиндикатор сигналов тревоги с памятью, дальность действия 8 м, угол обзора 105°, 14 лучей на трех уровнях, вспомогательный канал предварительного срабатывания сигнализации.

Артикул	Описание	Количество модулей
L4610	LIVING INTERNATIONAL	2
N4610	LIGHT	2
NT4610	LIGHT TECH	2

См. выше - с ориентируемой линзой по двум направлениям, угол обзора может быть уменьшен от 105° до 0°.

Артикул	Описание	Количество модулей
L4611	LIVING INTERNATIONAL	2
N4611	LIGHT	2
NT4611	LIGHT TECH	2

МИНИАТЮРНЫЙ ИК-ДАТЧИК

Пассивный ИК-датчик присутствия имеет светоиндикатор сигналов тревоги с памятью, дальность действия 8 м, угол обзора 105°, 14 лучей на трех уровнях, вспомогательный канал предварительного срабатывания сигнализации, настенного монтажа, возможна установка под углом (настенный монтаж).



L4613

N4613

NT4613

ДАТЧИК ПРЕСУТСТВИЯ

Датчик присутствия, основанный на двойной технологии, включает в себя ИК-датчик и датчик движения. Система сигнализации срабатывает при получении сигналов от двух сенсоров датчика.

Артикул	Описание	Количество модулей
L4613	LIVING INTERNATIONAL	2
N4613	LIGHT	2
NT4613	LIGHT TECH	2

Датчики периметра



L4612
L4612/12



N4612
N4612/12



NT4612
NT4612/12

УСТРОЙСТВА ДЛЯ ПОДКЛЮЧЕНИЯ МАГНИТНЫХ ДАТЧИКОВ

Интерфейс для подключения магнитных датчиков (NC), возможность подключения линии защиты симметричных и несимметричных контактов, светоиндикатор сигналов о тревоге с памятью, вспомогательный канал предварительного срабатывания сигнализации

Артикул	Описание	Количество модулей
L4612	LIVING INTERNATIONAL	2
N4612	LIGHT	2
NT4612	LIGHT TECH	2

Интерфейс для подключения cordового датчика защиты жалюзи и/или датчика разбитого стекла (арт. 3516)

Артикул	Описание	Количество модулей
L4612/12	LIVING INTERNATIONAL	2
N4612/12	LIGHT	2
NT4612/12	LIGHT TECH	2



3510



3513



3511



3516

МАГНИТНЫЕ КОНТАКТЫ И ДАТЧИК РАЗБИТОГО СТЕКЛА

Артикул	Описание
3510	Электромагнитные контакты (NC) и защитная линия для скрытого монтажа
3511	Электромагнитные контакты (NC) и защитная линия для настенного монтажа
3513	Электромагнитные контакты (NC) и защитная линия в металлическом корпусе для настенного монтажа
3516	Датчик разбитого стекла монтируется при помощи двустороннего скотча (входит в комплект поставки)

ИК-БАРЬЕР

Инфракрасный активный барьер предназначен для защиты окон и дверей. Устройство состоит из 2 колонн, одна из которых служит ПЕРЕДАТЧИКОМ (TX), а другая – ПРИЕМНИКОМ (RX). В случае прерывания сигнала ИК-лучей срабатывает охранная сигнализация.

Артикул	Описание
3518	ИК-барьер для окон – 1 метр
3519	ИК-барьер для дверей – 2 метра



3518 - 3519

Устройства для сигналов технической тревоги



L4614



N4614



NT4614

РЕЛЕ

Реле-активатор, входной контакт С-NO-NC, 24 В=; 1А, $\cos\varphi=1$; 0,4 А, $\cos\varphi=0,4$ используется для повторения сигналов тревоги, включения/выключения внешних устройств, повторения сигналов состояния системы, контроль за состоянием батареи

Артикул	Описание	Количество модулей
L4614	LIVING INTERNATIONAL	2
N4614	LIGHT	2
NT4614	LIGHT TECH	2



L4615



N4615



NT4615

ИНТЕРФЕЙС ВСПОМОГАТЕЛЬНОГО КАНАЛА

Интерфейс для NO или NC контактов, $5\div 12 В\neq$; выполняет различные команды среди которых сигнал SOS-медальона и аналогичных сигналов тревоги.

Артикул	Описание	Количество модулей
L4615	LIVING INTERNATIONAL	2
N4615	LIGHT	2
NT4615	LIGHT TECH	2

Радиоустройства системы охранной сигнализации



L4620



N4620



NT4620

ПРИЕМНИК РАДИОСИГНАЛОВ

Приемник предназначен для приема радиосигналов от устройства арт. L4621 (медальона SOS). Подключается через проводную охранную систему, а также посредством радиодатчиков.

Артикул	Описание	Количество модулей
L4620	LIVING INTERNATIONAL	2
N4620	LIGHT	2
NT4620	LIGHT TECH	2



C105



C106

РАДИОПУЛЬТ ДИСТАНЦИОННОГО УПРАВЛЕНИЯ И КОДОВЫЙ РАДИОЗАМОК

Артикул	Описание
C105	Портативный радиопульт ДУ для включения/выключения системы, питание от 1 литиевой батарейки типа CR1/3N (входит в комплект поставки).
C106	Кодовый радиозамок для включения/выключения системы, питание от 2 батареек типа LRO3 (не входят в комплект поставки).



L4621

МЕДАЛЬОН S.O.S.

Артикул	Описание
L4621	При нажатии кнопки посылает радиосигнал о помощи на устройства арт. L/N/NT 4620, посредством которого автоматически кодируется, питается от двух литиевых элементов (входят в комплект поставки, срок службы 2 года).

Радиодатчики периметра, объема и технической тревоги



C110



C111



C112

ПАССИВНЫЕ ИК-ДАТЧИКИ

Артикул	Описание
C110	Пассивный ИК-радиодатчик движения имеет светоиндикатор сигналов тревоги, дальность действия 13 м, угол обзора 90°, 17 лучей на четырех уровнях, функция учета количества срабатываний, питание от 1 батарейки типа 6LR61 (не входит в комплект).
C111	См. выше – дальность действия 23 м, угол обзора 7,5°, 3 луча на трех уровнях, применяется для охраны коридоров.
C112	Кронштейн для крепления радиодатчиков движения.

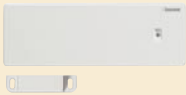

C115



C115M

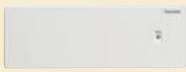

C116



МАГНИТНЫЕ ДАТЧИКИ

Артикул	Описание
C115	Электромагнитные контакты для дверей и окон с радиоуправлением, возможность подключения дополнительных проводных магнитных контактов (арт. 3510, 3511 и 3513), питание от 2 батареек типа LRO3 (не входят в комплект поставки), цвет белый.
C115M	См. выше – цвет коричневый.
C116	Радиодатчик разбитого стекла для охраны витрин и стеклянных перегородок, радиус действия 1,5 м.

ДАТЧИК ЖАЛЮЗИ

Артикул	Описание
C120	Радиодатчик для жалюзи, состоит из тросика и радио-передатчика, имеет возможность управления магнитными контактами открывания (входят в комплект поставки) для контроля периметра.

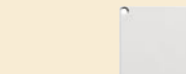

C120



ДАТЧИКИ ДЛЯ МОРОЗИЛЬНЫХ КАМЕР И ПРОТЕЧКИ ВОДЫ

Артикул	Описание
C117	Датчик протечки воды (может быть любая жидкость), питание от 2 батареек типа LRO3 (не входят в комплект поставки).
C118	Датчик для морозильных камер, температура включения -15°, питание от 2 батареек типа LRO3 (не входят в комплект поставки).

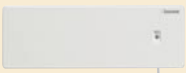

C117

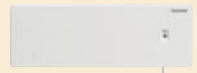

C118

Внешние сирены и блоки питания



4072L



3505/12



4072A



E46ADCN



E47ADC

ВНЕШНЯЯ СИРЕНА

Артикул	Описание
4072L	Внешняя сирена со встроенной батареей для питания всей системы, звуковая сигнализация программируется от 0 до 10 минут через блок управления, сила звука 105дБ (А) на 3 м, световая сигнализация Хелоп, решетка для защиты от воды, оснащается батареей арт. 3505/12 (12 В, 12 А/ч), максимальное потребление составляет 450 мА, имеет защиту от вскрытия и используется с источником питания арт. E46ADCN.

БАТАРЕЯ

Артикул	Описание
3505/12	Батарея 12 В=, емкостью 12 А/ч для внешней сирены арт. 4072L.

ДОПОЛНИТЕЛЬНАЯ ВНЕШНЯЯ СИРЕНА

Артикул	Описание
4072A	Дополнительная внешняя сирена, звуковая сигнализация программируется от 0 до 10 минут через блок управления, оснащается батареей (12 В, 7 А/ч), сила звука 105 дБ (А) на 3 м, световая сигнализация Хелоп, решетка для защиты от воды, имеет защиту от вскрытия и используется с источником питания арт. E46ADC.

Примечание: В состав внешней сирены не входят конфигураторы.

Конфигураторы поставляются отдельно и находятся в разделе «Аксессуары».

ИСТОЧНИКИ ПИТАНИЯ

Артикул	Описание
E46ADCN	Источник питания для системы охранной сигнализации подключается к внешней сирене арт. 4071L, 1,2 А, вход 230 В~, выход 27 В= SELV, максимальное потребление тока 450 мА, 8 модулей DIN, настенный или скрытый монтаж.
E47ADC	См. выше – подключается к дополнительной внешней сирене арт. 4072A, 8 модулей DIN, установка в корпуса DIN для настенного монтажа арт. F115/8A, подключается к 1 или 2 батареям 12 В=, 7 А/ч для питания всей системы.

Устройства системы охранной сигнализации



4070



N4070



NT4070



3507/6



4075N

ВНУТРЕННЯЯ СИРЕНА

Внутренняя сирена для установки в монтажную коробку арт. 506Е, оснащается батареей арт. 3507/6 (6 В=, 0,5 А/ч), сила звука 90 дБ на расстоянии 3 м, имеет защиту от взлома.

Артикул	Описание
4070	LIVING INTERNATIONAL
N4070	LIGHT
NT4070	LIGHT TECH

БАТАРЕЯ

Артикул	Описание
3507/6	Батарея 6 В=, 0,5 А/ч для внутренней сирены арт. 4070 и N/N4070, блока управления арт. 3500 и телефонного коммуникатора арт. 4075N.

ТЕЛЕФОННЫЙ КОММУНИКАТОР

Артикул	Описание
4075N	Коммуникатор подключается к телефонной линии для автоматического набора 16-ти телефонных номеров + одного «особого» номера с целью передачи шести различных сообщений о тревоге, осуществляет двустороннюю связь между абонентами, для наружного монтажа, используется с батареей 6 В=, 0,5 А/ч арт. 3507/6.

Монтажные шкафчики



F115/8A



F115/8B

ШКАФЧИКИ ДЛЯ НАСТЕННОГО МОНТАЖА ИСТОЧНИКОВ ПИТАНИЯ И БАТАРЕЙ

Артикул	Описание
F115/8A	Корпус DIN для настенного монтажа источника питания арт. E47ADC
F115/8B	Корпус для настенного монтажа батареи 12 В=, 7 А/ч для питания устройств системы охранной сигнализации от источника питания арт. E47ADC, имеет защиту от взлома.



502LPA



502NPA



502PA

КОРОБКИ ДЛЯ НАСТЕННОГО МОНТАЖА

Низкопрофильная коробка для настенного монтажа, имеет защиту от взлома, в комплект входит суппорт и декоративная накладка белого цвета (LB) для серии Light/Light Tech, 2 модуля

Артикул	Серия	Описание
502LPA	LIVING INTERNATIONAL	Суппорт
502NPA	LIGHT - LIGHT TECH	Суппорт + декоративная накладка белого цвета LB

УГЛОВАЯ МОНТАЖНАЯ КОРОБКА

Артикул	Описание
502PA	Угловая монтажная коробка, имеет защиту от взлома, в комплект входит суппорт и декоративная накладка белого цвета для серии Light, 2 модуля

Аксессуары



КОМПЛЕКТ КОНФИГУРАТОРОВ

Артикул	Описание
3501K	Комплект конфигураторов с номером 0÷9
3501K/1	Комплект конфигураторов AUX, GEN, GR, AMB, ON, OFF, O/I, PUL, SLA, CEN, ↑↓, ↑↓M

КОМПЛЕКТЫ КОНФИГУРАТОРОВ - УПАКОВКА 10 ШТУК

Артикул	Описание
3501/1	конфигуратор 1
3501/2	конфигуратор 2
3501/3	конфигуратор 3
3501/4	конфигуратор 4
3501/5	конфигуратор 5
3501/6	конфигуратор 6
3501/7	конфигуратор 7
3501/8	конфигуратор 8
3501/9	конфигуратор 9



3501/1 3501/2 3501/3 3501/4 3501/5

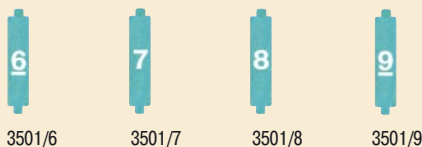

3501/6 3501/7 3501/8 3501/9



3515

СЪЕМНЫЕ КЛЕММЫ

Артикул	Описание
3515	Запасные съемные клеммы



L4630

УСТРОЙСТВО САМОЗАЩИТЫ

Артикул	Описание
L4630	Устройство тамперной защиты для устройств системы охранной сигнализации, может устанавливаться в любую коробку для твердых стен



L4669S

КАБЕЛЬ SCS ДЛЯ СИСТЕМЫ СИГНАЛИЗАЦИИ

Артикул	Описание
L4669S	Витая пара с 2 проводниками для охранной системы, класс изоляции 300/500В, соответствует нормам CEI 46-5 и CEI 20-20, длина в бухте 100 метров

ТЕХНИЧЕСКИЕ ХАРАКТЕРИСТИКИ Устройства управления

БЛОК УПРАВЛЕНИЯ С ТЕЛЕФОННЫМ КОММУНИКАТОРОМ АРТ. 3500

- 1 - Динамик: позволяет прослушать записанные сообщения и отправлять голосовые сообщения посредством телефона.
- 2 - Графический дисплей: показывает запрограммированные сообщения и запоминает события (см. следующую страницу).
- 3 - ИК-приемник: получает команды включения/выключения охранной системы, отправленные с помощью пульта ДУ.
- 4 - Считыватель транспондеров: принимает команды включения/выключения системы напрямую с транспондера.
- 5 - Кнопочная панель: позволяет вручную управлять системой с использованием набора цифр и /или букв.
- 6 - микрофон: используется для записи и прослушивания сообщений через телефон, находясь в другом месте.
- 7 - Кнопка CLEAR: выход из меню.
- 8 - Кнопка поиска (навигации): осуществляет поиск в меню, удаляет или подтверждает операции программирования.

Основные функции

- Управление системой охранной сигнализации с функциями телефонного коммуникатора
- Автоматическое определение компонентов системы и отображение конфигурации на дисплее
- Управление ИК-пультом, транспондером и кнопочной панелью
- Управление независимо от датчиков
- Программирование через ПК
- Событийная память и память сигналов тревоги
- Введение названий зон и датчиков
- Индивидуальные сообщения о тревоге
- Отправка сообщений о тревоге по телефону.

Блок управления системой охранной сигнализации

Блок управления может управлять 10 зонами:

- зона 0 выделяется для переключателей (макс. 9);
- с 1 по 8 зоны выделяются для датчиков;
- 9 зона выделяется для сигналов технической тревоги и других вспомогательных сигналов (датчик газа, и т.д.).

Выполняет следующие функции:

- принимает данные с датчиков, определяя, когда и какой дать сигнал тревоги;
- зоны с 1 по 8 могут быть разделены по желанию абонента;
- только одиночные датчики могут быть отключены посредством команды, заданной кнопкой;
- совершает действия, заданные абонентом, в случае тревоги, зарегистрированной системой (например, зажигает свет в той зоне, где был зафиксирован взлом);
- все фазы работы в меню отображаются на дисплее.

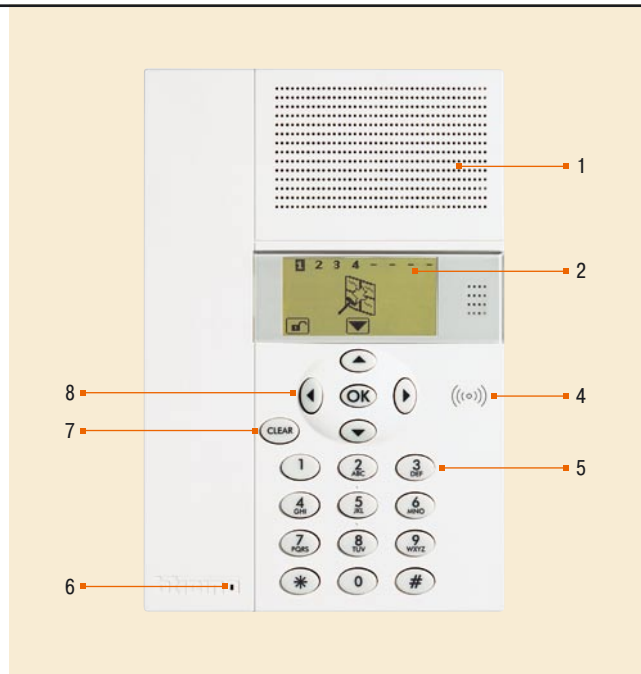

Телефонный коммуникатор

- Осуществляет двустороннюю связь между абонентами и системой My Home.
- В случае регистрации сигнала тревоги, автоматически набирает телефонные номера, запрограммированные абонентом, и передает необходимое голосовое сообщение.
- Абонент может позвонить на коммутатор, набрав необходимый код, и отправить команды системе автоматизации и охранной сигнализации.
- Абонент по телефону может определить состояние системы автоматизации и охранной сигнализации.

УСТРОЙСТВА УПРАВЛЕНИЯ СИСТЕМОЙ СИГНАЛИЗАЦИИ ДЛЯ 4 ЗОН АРТ. L/N/NT4600/4

Устройство управления системой сигнализации для 4 зон выполняет все основные функции управления системой и имеет размер всего 3 модуля.

Функции включения:

Функция включения состоит в наличии ИК-приемника и 2 светоиндикаторов, сигнализирующих о включенном или выключенном состоянии системы и сигнализации:

- зеленый светоиндикатор – система деактивирована;
- красный светоиндикатор – система зафиксировала сигнал тревоги;
- мигающий красный светоиндикатор – батарея внешней сирены разряжена, отключена или вышла из строя.

Функции управления зонами

В данном случае выделяются 4 кнопки и 4 светоиндикатора, контролирурующие зоны, по которым разделяется система.

Нажав одну из кнопок активируется или деактивируется соответствующая зона. В течение 4 секунд после нажатия клавиши управления зоной, команда должна быть подтверждена нажатием кнопки на пульте ДУ. Если этого не произошло, то система вернется автоматически в предыдущее состояние. Красные светоиндикаторы обозначают активацию зоны, а выключенные светоиндикаторы обозначают деактивацию зоны. Нельзя выключать более, чем 3 зоны одновременно.

Функция управления системой

В этом случае выделяются светоиндикаторы и кнопки, контролирующие блок управления и систему.

Зеленый светоиндикатор «~» обозначает наличие питания в сети.

Красный светоиндикатор «24 ч» - сигнал тревоги тамперной защиты (сигнал тревоги 24 часа).

Красный светоиндикатор «АUX» – сигнал тревоги интерфейса вспомогательного канала.

Мигающие красные светоиндикаторы «24ч» и «АUX» обозначают состояние настройки блока управления.

Желтый светоиндикатор «Test» - система в состоянии тестирования.

Желтый светоиндикатор «Prog» - блок управления в состоянии программирования команд.

Кнопка «S» и микрокнопка «P» с нажатием на пульте ДУ служат для выбора функций.

Вид сзади

С обратной стороны устройства находятся:

- съемные клеммы
- переключатель ON/OFF, позволяющий производить настройку блока управления
- разъемы для конфигураторов «Тревога» «Зона 1» для выбора времени сигнала тревоги и задержки активации и деактивации зоны 1.

Для простоты понимания, панель устройства можно поделить визуально на 3 части: функции включения, функции управления зонами и функция управления системой.

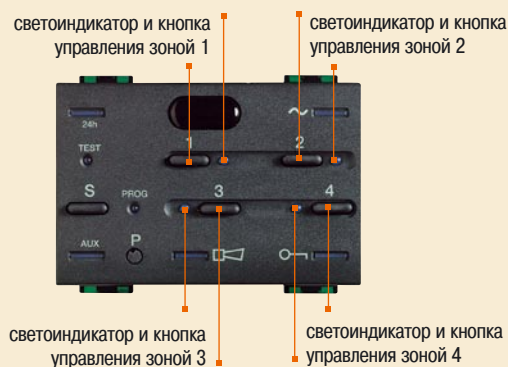

ТЕХНИЧЕСКИЕ ХАРАКТЕРИСТИКИ Устройства управления

УСТРОЙСТВО УПРАВЛЕНИЯ СИСТЕМОЙ СИГНАЛИЗАЦИИ для 1 ЗОНЫ АРТ. L/N/NT4600/1

Устройство управления сигнализацией для 1 зоны имеет размер всего 2 модуля, выполняет все основные функции управления системой, за исключением, разделения управления по зонам. Таким образом, устройство управляет одной единственной зоной, в которой оно выполняет все те же функции, описанные для устройства управления для 4 зон. Подключив устройство вместе с устройством расширения количества зон, можно расширить управление до 4 зон системы.

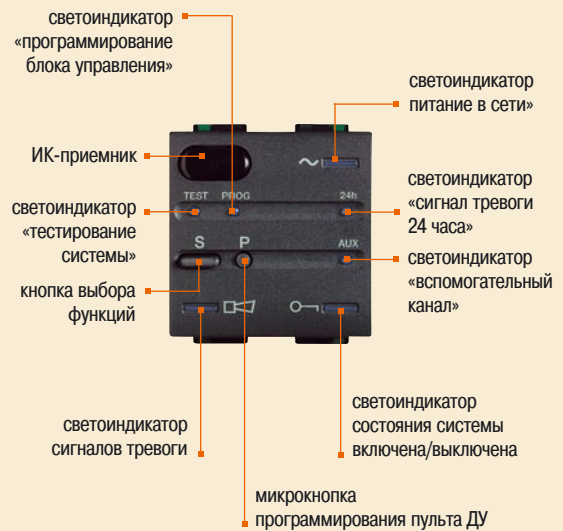

УСТРОЙСТВО РАСШИРЕНИЯ ДО 1÷4 ЗОН АРТ. L/N/NT4603/4

Устройство предназначено для дистанционного включения/выключения 4 зон системы. Устанавливается в больших помещениях для выполнения функции управления блоком из разных мест. Выполняет все те же функции, что и устройство управления для 4 зон.

Подключив устройство расширения к устройству управления для 1 зоны, можно расширить число контролируемых зон от 1 до 4.



УСТРОЙСТВО РАСШИРЕНИЯ ДО 5÷8 ЗОН АРТ. L/N/NT4603/8

Устройство предназначено для включения/выключения 4 дополнительных зон, если необходимо расширить систему до 8 зон.

Подключается к устройству управления до 4 зон, чтобы контролировать в общем все 8 зон.

Данное устройство можно подключить к системе с устройствами управления 1 зоной и с устройством расширения.

Выполняет такие же функции, как и «Функции управления зонами» для устройства управления до 4 зон.

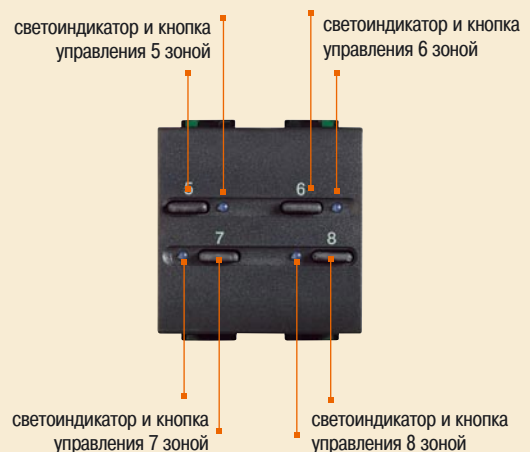

ТЕХНИЧЕСКИЕ ХАРАКТЕРИСТИКИ

Устройства управления

ИК-ПРИЕМНИК АРТ. L/N/NT4604

Устройство для дистанционного включения/выключения системы выполняет те же функции, что и «Функции включения» для устройства управления для 4 зон.

Может выключать светоиндикаторы и звуковую сигнализацию при смене состояния системы. Может подключаться к устройству расширения количества зон для активации запрограммированных зон.

Во время конфигурирования, ИК-приемник выполняет роль дополнительного устройства, выполняющего обычную активацию системы контроля доступа (дверной замок).



ПУЛЬТ ДИСТАНЦИОННОГО УПРАВЛЕНИЯ АРТ. 4050

Портативный ИК-пульт дистанционного управления выполняет функции включения/выключения системы, управляет различными функциями. Данный ИК-пульт имеет возможность кодирования с помощью системы и имеет 4000000 комбинаций. Особенность программирования делает код недоступным, благодаря максимальной безопасности. Но с помощью простой операции можно легко поменять код. ИК-пульт работает от 2 литиевых батареек CR1616, срок службы 50 000 нажатий. Каждой системой можно управлять максимум 30 пультами, а каждый пульт может управлять несколькими системами, например, управление системой сигнализации дома и в офисе может осуществляться одним ИК-пультом.



УСТРОЙСТВО БЛОКИРОВКИ И СИГНАЛИЗАЦИИ АРТ. L/N/NT4605

Данной устройством предназначено для отключения и блокировки системы с помощью ключа. Может использоваться в экстренном случае при утере пульта ДУ. Механический ключ и запасной ключ имеют 10 000 комбинаций и вынимаются из устройства из позиции ON и из позиции OFF.

Данное устройство не требует конфигурирования.



СЧИТЫВАТЕЛИ ТРАНСПОНДЕРОВ АРТ. L/N/NT4607

Считыватель транспондера активируется, если рядом на расстоянии 1÷2 см провести транспондером. Сигнал о включении передается на витую пару (SCS арт. L4669S). Считыватель для транспондера подключается по проводной системе охранной сигнализации и работает, как обычный выключатель, подсоединяется к кабелю SCS, как любое другое устройство охранной сигнализации. Транспондер напоминает внешне пульт ДУ арт. 4050, но не нуждается в батарейках. Напоминающие обычный пульт ДУ, транспондер и считыватель представляют собой гарантию безопасности системы благодаря криптозащите. Для более удобного управления системой, можно внести в память до 30 транспондеров для каждого помещения (например, в офисе), где находится большое количество людей.



ИК-БАРЬЕР ДЛЯ ОКОН И ДВЕРЕЙ АРТ. 3518 - 3519

Инфракрасный активный барьер предназначен для защиты окон (арт. 3518) и дверей (арт. 3519). Устройство состоит из 2 колонн, одна из которых служит ПЕРЕДАТЧИКОМ (ТХ), а другая – ПРИЕМНИКОМ (RX).

Обе колонны имеют микропроцессор для синхронизации ИК-лучей и управления сигналами тревоги (контроль проникновения, исключая, например, ложное срабатывание из-за насекомого). Защита действует и при открытых окнах и дверях. В приведенной таблице указано время включения сигнала тревоги в соответствии с количеством сработавших лучей:

Сработавшие лучи	Время задержки сигнала
1 луч	1 сек
2 отдаленных друг от друга луча	1 сек
2 соседних луча	0,1 сек
Все лучи	0,1 сек

Защита от ложного срабатывания

Расстояние между передатчиком и приемником должно быть более 1 метра, и тогда помеха (например, насекомое), задев даже один луч, не повлияет на включение сигнала тревоги. Но сигнализация включится, если сработают и другие лучи.

Дальность действия и подключение

Максимальная дальность действия барьеров в помещении составляет 12 метров, на улице – 6 метров. В случае подключения к проводной системе охранной сигнализации через интерфейс L/N/NT4612/12 (к одному интерфейсу подключается 1 ИК-барьер – приемник и передатчик) следует учитывать общее потребление системы. В случае, если общее потребление превышает максимальный ток источника питания, то можно подключить ИК-барьер, используя контактный интерфейс L/N/NT4612 и дополнительный источник питания E47ADC, не подключая его к шине. В таком случае возможна установка до 7 ИК-барьеров 3518 или 6 барьеров 3519.

ДАТЧИК РАЗБИТОГО СТЕКЛА АРТ. 3516

Датчик разбитого стекла монтируется на стекло при помощи двустороннего скотча (входит в комплект поставки). Датчик реагирует на шум определенной частоты, вызываемый при разбивании или сильном ударе по стеклу. Сигнал тревоги от датчика поступает к контактному интерфейсу (L/N/NT4612/12), к которому этот датчик должен быть подключен.

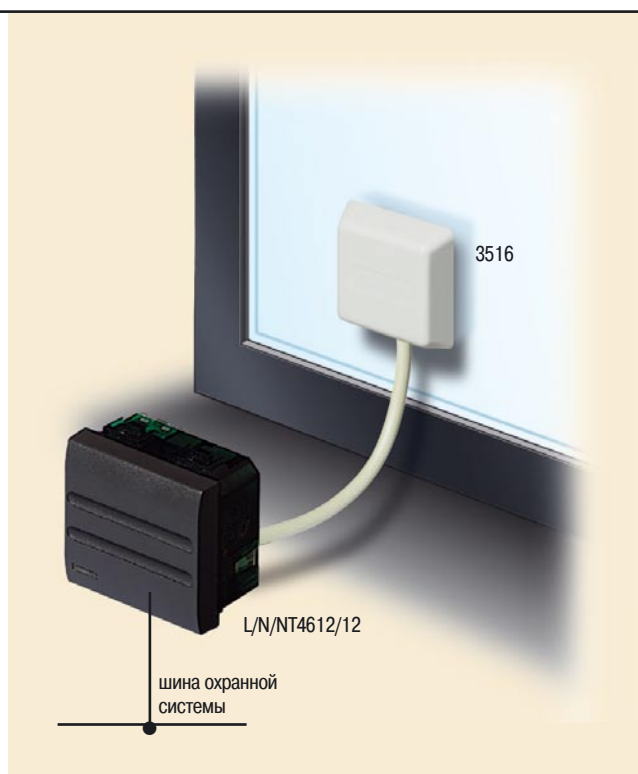
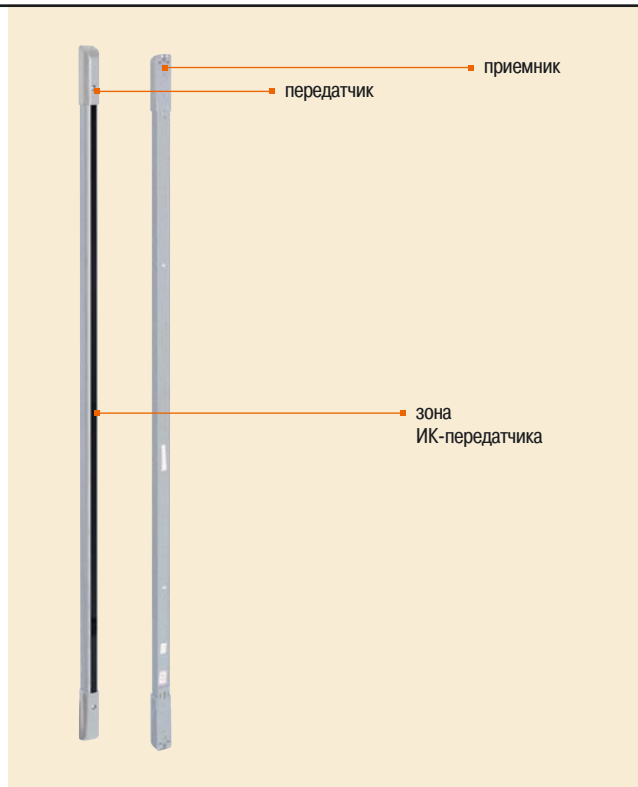

ТЕХНИЧЕСКИЕ ХАРАКТЕРИСТИКИ

Датчики

ЭЛЕКТРОМАГНИТНЫЕ КОНТАКТЫ АРТ. 3510 – 3511 – 3513

В данном разделе описываются электромагнитные контакты, устанавливаемые обычно в оконные рамы с противоположной стороны от петель таким образом, что даже небольшое приоткрытие рамы при попытке

взлома, разделяет два компонента (магнит и считывающий контакт), что вызывает сигнал тревоги. В систему охранной сигнализации Bticino входит три типа датчиков (NC-контакт, линия защиты).

Электромагнитные NC-контакты для скрытого монтажа арт. 3510

Данный тип датчиков разработан для скрытой установки в деревянные рамы и ставни, как показано на рисунке.

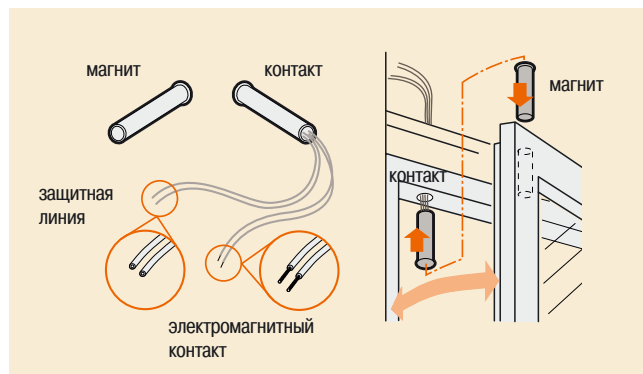

Электромагнитные NC-контакты для настенного монтажа арт. 3511

Если нет возможности установить датчики скрытого монтажа, можно использовать датчики для настенного монтажа, которые характеризуются небольшими размерами и белым цветом. Эти датчики можно устанавливать не только на деревянной и пластиковой поверхностях, но и на металлические немагнитные поверхности (типа алюминия). Датчик имеет электромагнитный NC-контакт и защитную линию.

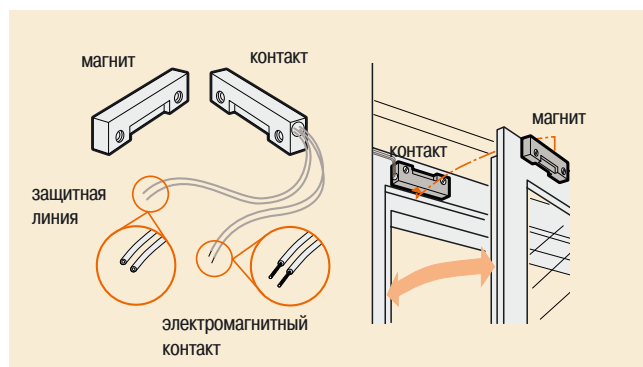

Электромагнитные NC-контакты для настенного монтажа арт. 3513

Данный тип датчиков выполнен в металлическом корпусе и может использоваться на металлических магнитных поверхностях. Чаще всего применяется для обеспечения безопасности гаражных ворот, рольставней и др. металлических конструкций.

Все три типа электромагнитных контактов должны подключаться к интерфейсу для подключения датчиков арт. L/N/NT4612

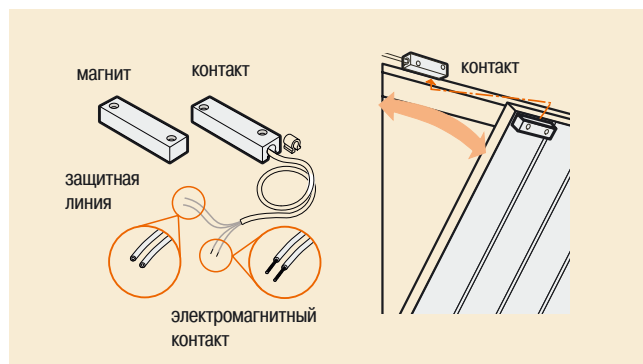

ИНТЕРФЕЙС для ПОДКЛЮЧЕНИЯ МАГНИТНЫХ ДАТЧИКОВ АРТ. L/N/NT4612

Интерфейс для подключения магнитных датчиков позволяет управлять системой охранной сигнализации с помощью нормально закрытых контактов для защиты периметра или специальных датчиков. Это могут быть магнитные датчики для защиты окон и дверей или более сложные устройства: ИК-барьеры, датчики движения.

Подключение интерфейса и внешних устройств осуществляется с помощью витой пары. Длина соединительного провода не должна соотноситься с размерами устройства.

Для защиты контактной линии можно использовать симметричную или несимметричную линию сопротивления (см. схему), которая гарантировала бы абсолютную защиту от повреждения линии.

**Соединение датчиков по проводной схеме**

Соединение магнитных датчиков и симметричной линии защиты

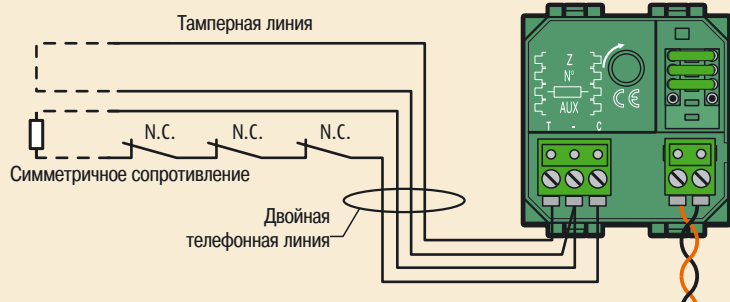

ПРИМЕЧАНИЕ: рекомендуется устанавливать симметричное сопротивление $10\text{ k}\Omega \pm 5\%$ 1/4 Вт на последнем линейном контакте.

ИНТЕРФЕЙС для ПОДКЛЮЧЕНИЯ КОРДОВОГО ДАТЧИКА 12 В АРТ. L/N/NT4612/12

Интерфейс с выходом 12 В для подключения cordового датчика защиты жалюзи или нормально закрытых/открытых контактов.

В зависимости от конфигурирования интерфейса, подсоединяются проводные или контактные датчики. Конфигурирование также позволяет интерфейсу, подсоединенному к датчику жалюзи, установить режим задержки включения/отключения согласно конфигурации зоны 1.

Подключение интерфейса и внешних устройств осуществляется с помощью витой пары, но его длина не должна соотноситься с размерами устройства.

**Симметричная линия**

⚠ Максимум 5 датчиков

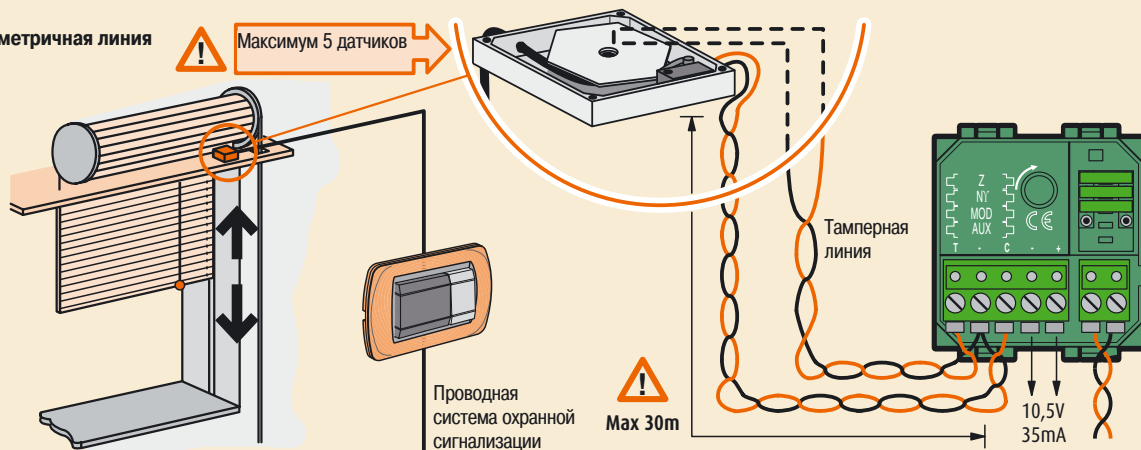

ТЕХНИЧЕСКИЕ ХАРАКТЕРИСТИКИ

Дополнительные устройства

РЕЛЕ-АКТИВАТОР АРТ. L/N/NT4614

Реле-активатор используется для повторения сигналов тревоги и других функций в зависимости от его конфигурирования: сигнал тревоги при попытке взлома, контроль за состоянием батареи; включение/выключение системы и сигналов тревоги по вспомогательному каналу (AUX) ИК-датчиков (L/N/NT4610, 4611 или N4640) или радиоприемника (L/N/NT4620). Обычно, реле-активатор используется для телефонного коммутатора, световой сигнализации и т.д.

Внутренняя схема реле построена таким образом, что в случае попытки повреждения устройства, реле переключит контакты. Изменив конфигурацию, можно изменить режим работы внутреннего реле.

Входной контакт 24 В= 1 А $\cos\varphi=1$
 24 В= 0,4 А $\cos\varphi=0,4$



ИНТЕРФЕЙС ВСПОМОГАТЕЛЬНОГО КАНАЛА АРТ. L/N/NT4615

Интерфейс для NO или NC контактов имеет различные назначения: может поменять сигналы тревоги, включить сирену, подключить другие устройства (например, телефонный коммуникатор 4075N). Это возможно, благодаря использованию специальной линии передачи команд, связывающей устройства охранной системы и определяемой как вспомогательный (AUX) канал.

Интерфейс вспомогательного канала должен принимать сигналы извне (такие, как открытие/закрытие контакта и т.п.) и конвертировать их в цифровые сообщения для витой пары. В каждой системе может быть до 9 вспомогательных каналов, зависящих от конфигурирования одного или нескольких устройств.

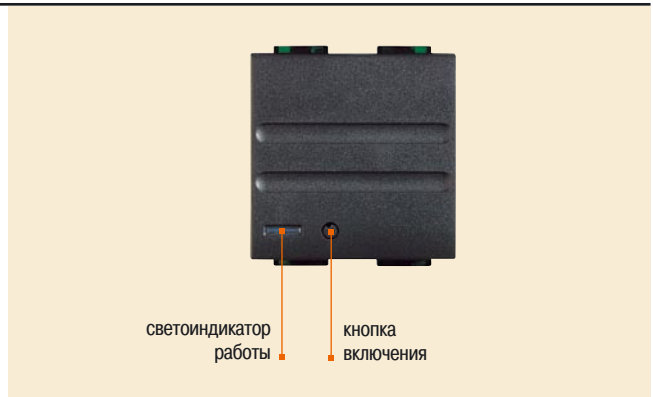

Пример подключения с кнопкой

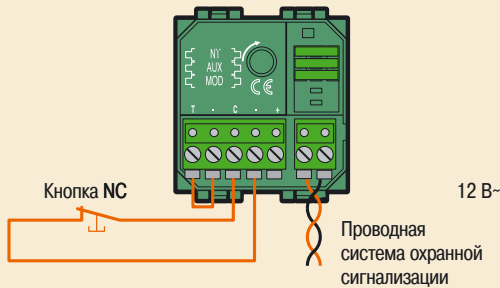

Пример соединения с детекторами газа Bticino

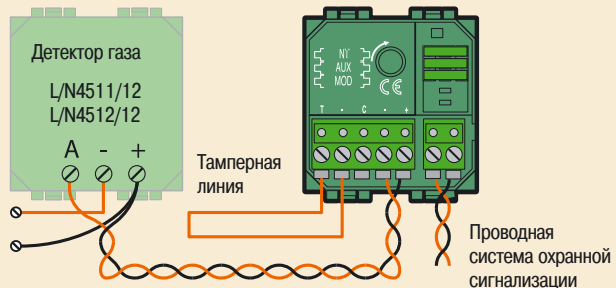

ТЕХНИЧЕСКИЕ ХАРАКТЕРИСТИКИ

Радиоустройства

ПРИЕМНИК РАДИОСИГНАЛОВ АРТ. L/N/NT4620

Приемник радиосигналов, применяющийся в системе охранной сигнализации в сериях LIVING INTERNATIONAL, LIGHT, LIGHT TECH, предназначен для приема радиосигналов от различных устройств (датчики объема, датчики периметра, датчики сигналов технической тревоги, пульт ДУ системы на радиошине, кодовый радиозамок, медальон SOS) внутри охранной системы по кабелю SCS (арт. L4669S).

Таким образом, приемник радиосигналов подключается с помощью кабеля SCS, как и любое устройство охранной системы и должен конфигурироваться в зависимости от того, используется он с радио-датчиком или пультом ДУ.

Подключение приемника с радио-датчиком или пультом ДУ не требует проводов, так как каждое устройство питается от батарейки, а передача команд происходит посредством радиоволн.

Примечание: для более детальной информации см. инструкцию в комплекте с устройством.



УПРАВЛЯЮЩИЕ УСТРОЙСТВА

Системой охранной сигнализации можно управлять с помощью пульта ДУ или кодового радиозамка. Основной режим работы данного управляющего устройства – это включение/выключение системы.

Портативный пульт ДУ арт. С105

Портативный пульт для дистанционного включения/выключения системы имеет вид брелка для ключей, питается от 1 литиевой батарейки (входит в комплект, срок службы 5 лет). Пульт имеет 16 000 000 комбинаций, радиус действия 80 м на открытом пространстве.

Кодовый радиозамок арт. С106

Имеет возможность ввода цифрового четырехзначного кода, который можно изменить в любой момент по желанию абонента. Рекомендуется устанавливать в системы надежного месторасположения. Питание от 2 батареек типа LRO3 (не входят в комплект поставки), радиус действия 150 м на открытом пространстве.



ТЕХНИЧЕСКИЕ ХАРАКТЕРИСТИКИ Радиодатчики

ПАССИВНЫЕ ИК-ДАТЧИКИ ОБЪЕМА АРТ.С110 – С111

Пассивные ИК-датчики присутствия реагируют на движение теплых тел и предназначены для защиты внутренних помещений. Датчики имеют возможность регулировки чувствительности, могут осуществлять раздельное управление 2 различными зонами. Используются для настенного или углового монтажа, по желанию могут быть дополнены вращающейся подставкой.

Существует 2 типа:

- С углом обзора 90° и дальностью действия 13 м для абсолютной охраны помещения без «мертвых зон». Радиус покрытия: 17 лучей на четырех уровнях.
- С углом обзора 7,5° и дальностью действия 13 м для охраны помещений коридорного типа. Радиус покрытия: 3 луча на 3 уровнях.

Питание от 1 батарейки 6 В типа 6LR61 (не входит в комплект поставки).
Имеет самозащиту, радиус действия 150 м на открытом пространстве.



угловой монтаж ИК-датчика

красный светоиндикатор радиопередачи (позволяет визуализировать работу устройства при оптимальном расположении)

линза Френеля



поворачивающаяся подставка (основа)

Радиус покрытия:

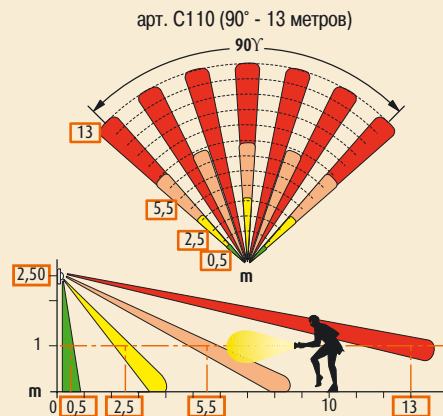

Датчик для больших помещений (угол обзора 90°)

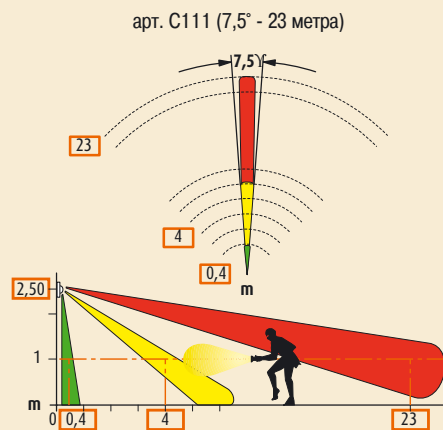

Датчик для помещений коридорного типа (угол обзора 7,5°)

ДАТЧИКИ ПЕРИМЕТРА АРТ.С115-С115М

Система охранной сигнализации устанавливается также и для защиты проживающих, домочадцев и работников, для этих целей применяется защита по периметру. Данное устройство состоит из магнитных датчиков, устанавливающихся на дверях и окнах, на рамах и каркасах, и взаимодействующих друг с другом при открывании.

Один датчик защиты по периметру может охранять большое количество окон и дверей, находящихся рядом друг с другом, и соединяя их магнитными контактами. Имеет самозащиту от попыток взлома и проникновения, питание от 2 алкалайновых батареек LR03 (не входят в комплект поставки) и имеет радиус действия 150 м на открытом пространстве.

Датчик коричневого цвета может устанавливаться на деревянной поверхности или поверхностях темного цвета.



установка магнитного датчика на окне

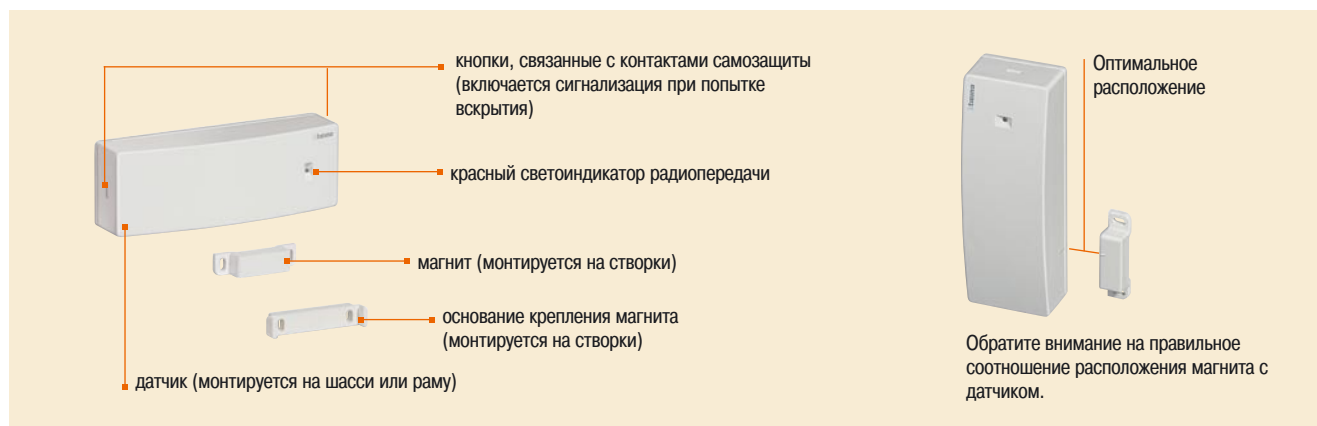

Соединение датчиков с традиционными магнитными датчиками

Схема для магнитного датчика



Схема для двух магнитных датчиков



ДАТЧИК ЗАЩИТЫ ЖАЛЮЗИ АРТ. 120

Данное устройство предназначено для защиты жалюзи и подобных устройств и состоит из 2 составляющих:

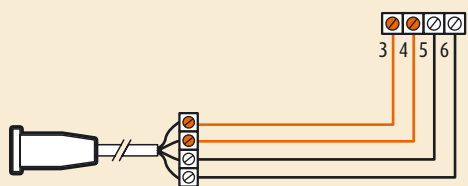
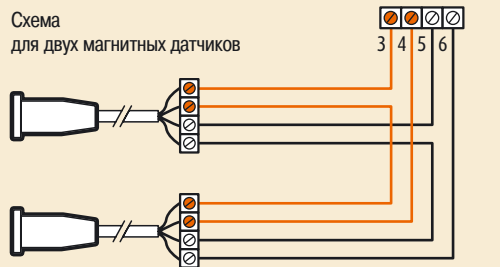
- из тросика;
- радио-передатчика.

Конец тросика крепится за основание жалюзи. Устройство имеет следующий режим работы «Задержка по времени/движение» во избежание ложных сигналов тревоги. Устройство может также управлять магнитным датчиком открывания, что позволяет использовать этот датчик на окнах для контроля за движением жалюзи и открывания окна.

Данное устройство может быть рекомендовано для обеспечения безопасности периметра, чтобы надежно защитить помещение от взлома или ограбления.

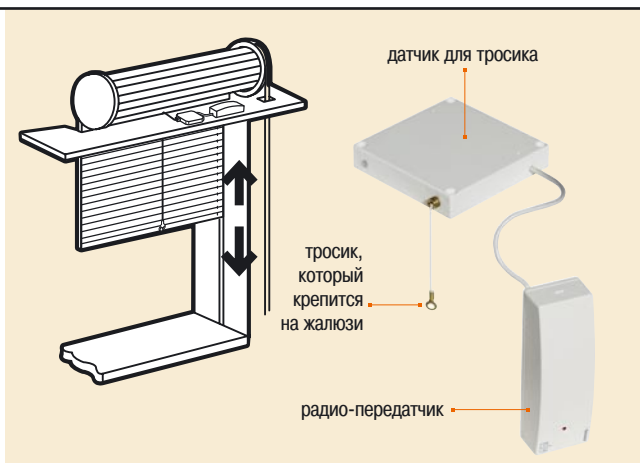

ТЕХНИЧЕСКИЕ ХАРАКТЕРИСТИКИ

Звуковая сигнализация

СИРЕНЫ

Внешние сирены

Внешние сирены созданы таким образом, чтобы ее легко можно было устанавливать, с самозащитой от взлома и от атмосферных явлений. Мощность сирены 105 Дб на расстоянии 3 метров. Сирена оборудована тамперной защитой от снятия или вскрытия. Следует уделять особое внимание к выбору места установки сирены.

Внешняя сирена 4072L

В случае отсутствия напряжения, питание системы обеспечивается минимум 24 часа (что соответствует нормам СЕI 79-2) от батареи, установленной внутри сирены. Вместо двух источников питания в обычной системе, в данном случае используется один источник питания. Таким образом, сокращается время обслуживания, повышается надежность системы и в распределительном шкафу уменьшается место, занимаемое устройствами системы охранной сигнализации.

Внешняя сирена 4072A

Эта сирена может дополнительно устанавливаться в систему при подключении дополнительного источника питания E47ADC. Наличие внешней сирены помогает определить, в каком помещении сработала сигнализация, но ее установка не является обязательной, так как батарея сирены подсоединяется к источнику питания. Внутри сирены можно установить батарею 12 В, 7А/ч.

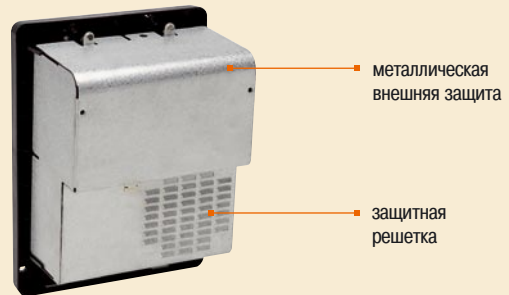

ВНУТРЕННЯЯ СИРЕНА АРТ. 4070 – N4070 – NT4070

Данная сирена в автономном режиме (при работе от батареи арт. 3507/6) может три раза передать сигнал тревоги. Устанавливается в коробку арт. 506Е и может быть сконфигурирована на подачу сигналов тревоги постоянным звуковым сигналом, а сигналы технической тревоги – модулированным. Устройство оборудовано тамперной защитой от вскрытия.

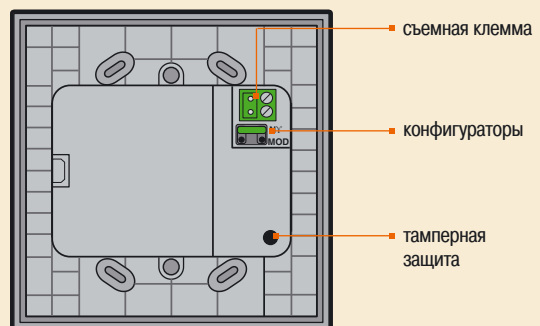

ТЕХНИЧЕСКИЕ ХАРАКТЕРИСТИКИ

Источники питания

ИСТОЧНИК ПИТАНИЯ АРТ. E46ADCN

Источник питания спроектирован для установки на DIN-рейке и имеет размер 8 модулей по 17,5 мм.

Для гарантии работы устройства тамперной защиты арт. L4630 и уменьшения занимаемого места в распределительном шкафу, рекомендуется устанавливать источник питания в распределительный шкаф арт. F117/8D.

Собственное потребление мощности $P_d \max = 11$ Вт.

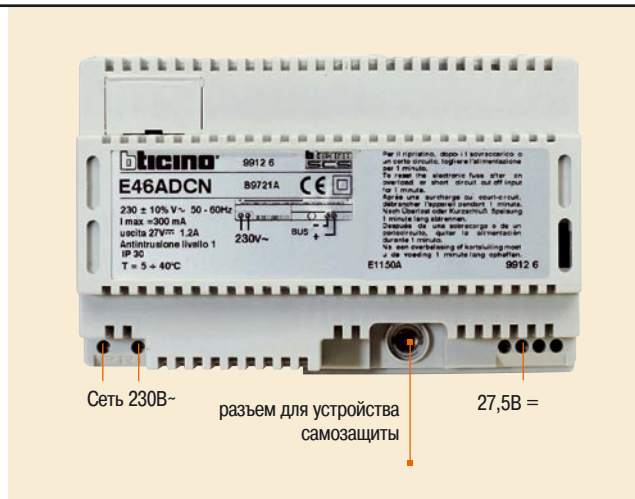

ИСТОЧНИК ПИТАНИЯ АРТ. E47ADC

Источник питания для системы охранной сигнализации с внешней сиреной арт. 4072A (по выбору), спроектирован для установки на DIN-рейке и имеет размер 8 модулей.

Устанавливается в шкаф арт. F115/8A. Источник питания работает от 1 или 2 батарей 12В, 6,5÷7,2 А/ч.

Рекомендуется устанавливать в распределительную коробку арт. F115/8B для гарантированной работы самозащиты.

Потребление мощности $P_d \max = 15$ Вт.

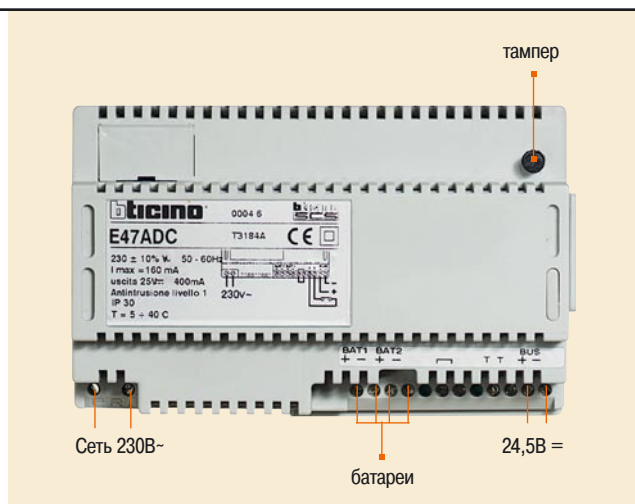

ТЕХНИЧЕСКИЕ ХАРАКТЕРИСТИКИ

Аксессуары

УСТРОЙСТВО ТАМПЕРНОЙ ЗАЩИТЫ АРТ. L4630

Устройство тамперной защиты обеспечивает защиту устройств системы охранной сигнализации от попыток взлома коробок скрытого монтажа, обеспечивая охрану 24 часа в сутки. Его форма в виде рейки позволяет легко поместить его в монтажную коробку. Чтобы вмонтировать тампер, необходимо удалить защитную пробку с обратной стороны устройства, повернув ее на 90 градусов (рис. 1). При скрытой проводке с использованием стандартной коробки (глубина 52 мм) для монтажа заподлицо, подрежьте тампер до указанной отметки (рис. 2). Вставьте затем в соответствующий разъем, закрепив его поворотом на 90 градусов, и вытащите его окончательно. Зафиксируйте устройства в коробке скрытого монтажа.

Арт. 500 – 503E – 504E – 506L

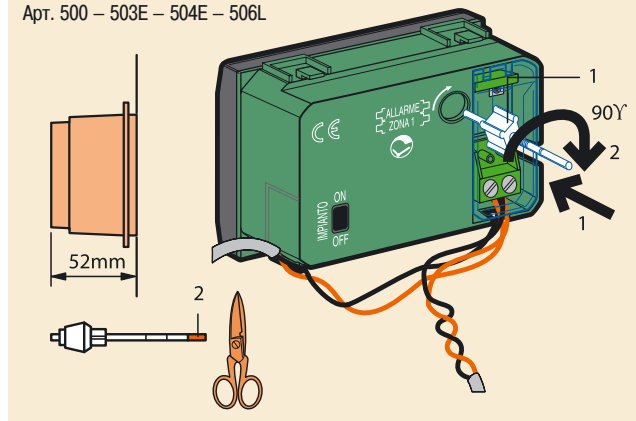

ТЕЛЕФОННЫЙ КОММУНИКАТОР АРТ. 4075N

Телефонный коммуникатор автоматически набирает телефонные номера, запрограммированные заранее, и отправляет по ним сигналы тревоги, занесенные в память абонента.

Осуществляет двустороннюю связь между абонентами и системой охранной сигнализации:

А) в случае сигналов тревоги, поступающих с системы охранной сигнализации SCS, телефонный коммуникатор отправляет сообщение с уточнением типа сигнала;

В) абонент может позвонить на коммуникатор и, набрав определенный код, отправить команды системе автоматизации и охранной сигнализации.

Подробное меню отображается на дисплее коммуникатора. Выполнение команд и набор кода для создания сообщений выполняются с помощью кнопочной панели.

Основные функции:

- отправка 6 различных сообщений на 4 разных номера для каждого сообщения;
- «особый» вспомогательный телефонный номер, общий для всех сообщений, для обеспечения большей гарантии получения сообщения;
- дистанционное управление устройствами, подключенными через интерфейс к системе охранной сигнализации SCS с помощью реле-активатора (максимум 2);
- абонент по телефону может сделать запрос о состоянии работы системы;
- функция «наблюдения за комнатами» – громкая связь для прослушивания и связи с определенными комнатами;
- в памяти сохраняются поступившие сигналы с системы охранной сигнализации SCS;
- система охранной сигнализации SCS продолжит работу в течение 10 часов в случае отсутствия энергии.



Схема связи между абонентом, коммуникатором и охранной системой:

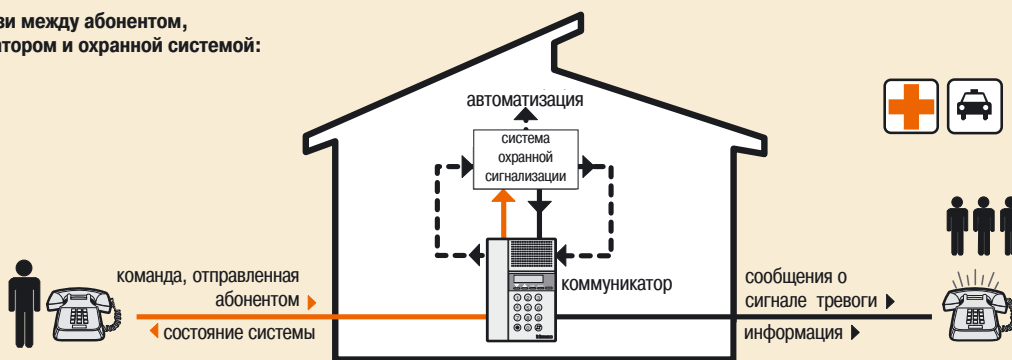

КОНФИГУРИРОВАНИЕ

Блоки управления

КОНФИГУРИРОВАНИЕ И УСТАНОВКА

Конфигурирование устройств, входящих в систему, означает следующее:

- определить номер зоны (обязательно)
- задать номер устройства (обязательно)
- задать специальные функции (необязательно)
- задать номер вспомогательного канала (необязательно)

Таким образом, каждое устройство системы будет определяться блоком управления системы. Затем необходимо задать режим работы. Все устройства конфигурируются при помощи установки специальных элементов – конфигураторов (1) в соответствующие разъемы (2) с обратной стороны устройств.

Конфигураторы отличаются по номерам от 1 до 9.

По мере продвижения конфигурирования устройств системы, номера также должны идти по возрастающей (1÷9) и не должны повторяться.

Установка конфигураторов

Перед конфигурированием устройств, снимите защитную прозрачную крышку (1). Для установки конфигураторов используйте специальный инструмент, прилагающийся к внешней сирене или блоку питания.

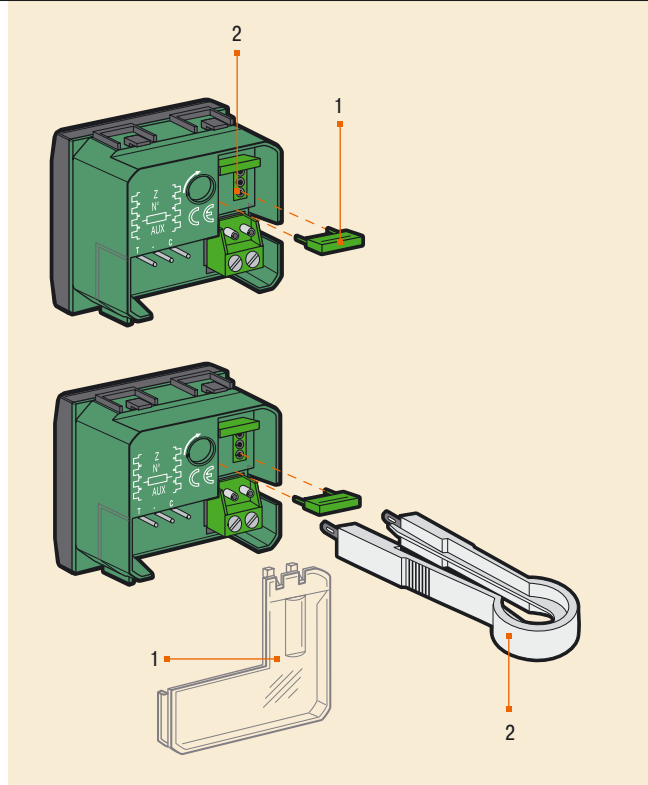

БЛОК УПРАВЛЕНИЯ С ТЕЛЕФОННЫМ КОММУНИКАТОРОМ АРТ. 3500

Новый блок управления с телефонным коммуникатором (арт. 3500) не нуждается в конфигурировании. Установка функций происходит непосредственно на устройстве (кнопочная панель и дисплей), или с

помощью специального программного обеспечения TiSecurity. Для более подробной информации см. инструкцию к устройству.

УСТРОЙСТВА УПРАВЛЕНИЯ СИГНАЛИЗАЦИИ ДЛЯ 4 ЗОН АРТ. L/N/NT4600/4

Блок управления системой позволяет установить сигналы тревоги с помощью установки конфигураторов.

ТРЕВОГА

Конфигуратор в данном разъеме задает длительность работы звукового сигнала сирены. Для выбора необходимого времени работы, используйте соответствующий конфигуратор, как показано в таблице:

Конфигуратор	Длительность работы сигнала тревоги
Нет конфигуратора	0 (только короткий сигнал)
1	1 мин
2	2 мин
3	3 мин
4	4 мин
5	5 мин
6	1 мин 30 сек
7	2 мин 30 сек
8	3 мин 30 сек
9	10 мин

Блок управления для 4 зон

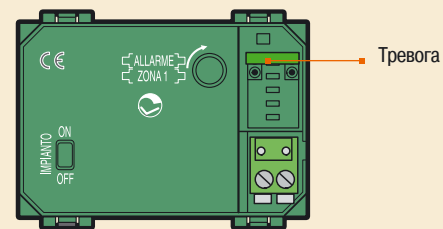

Блок управления для 1 зоны

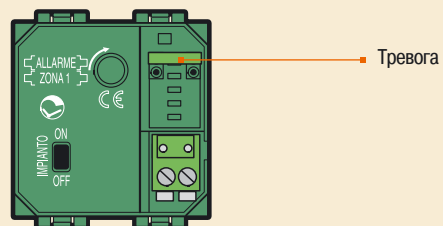

КОНФИГУРИРОВАНИЕ

Блок управления и устройства расширения зон

Зона 1

Конфигуратор в данном разьеме задает время задержки включения датчиков для зоны 1 (задержка «последний выход/первый вход»). Для выбора необходимого времени работы, используйте соответствующий конфигуратор, как показано в таблице:

Конфигуратор	Время выхода	Время входа
Нет конфигуратора	0 (мгновенно)	0 (мгновенно)
1	30 сек	7 сек
2	30 сек	15 сек
3	30 сек	30 сек
4	2 мин	2 мин

ПРИМЕР

Время сигнала тревоги (звуковая сирена) 2 минуты, а время задержки на последнем выходе/ первом входе 30 и 7 секунд.

Конфигуратор	Значение
ТРЕВОГА	2
ЗОНА 1	1

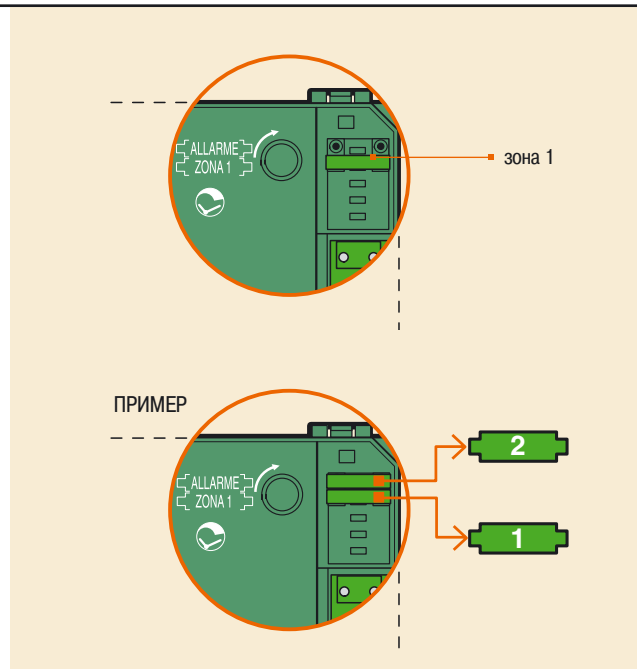

УСТРОЙСТВО РАСШИРЕНИЯ ДО 5÷8 ЗОН ART.L/N/NT4603/8

Устройство расширения до 5÷8 зон также требует установки конфигураторов по возрастающей для программирования специальных функций.

№

Конфигуратор в данном разьеме задает выключателям номер по возрастающей. Конфигуратор 1 будет соответствовать первому устройству, конфигуратор 2 – второму и так далее до максимум 9 управляющих устройств (устройства расширения, выключатели или устройства разделения управления по зонам).

Светоиндикатор (LED)

Конфигуратор в данном разьеме задает режим работы светоиндикаторов (1). Если светоиндикатор мешает, то его можно выключить, например, при установке устройства в комнате. Если не устанавливать конфигуратор, то светоиндикатор (1) будет показывать, что зона постоянно включена. Конфигуратор 1 – светоиндикатор (1) включится только при нажатии в течение 4 секунд на одну из нескольких кнопок (2).

Для более детальной информации по работе светоиндикатора, см. инструкцию по системе.

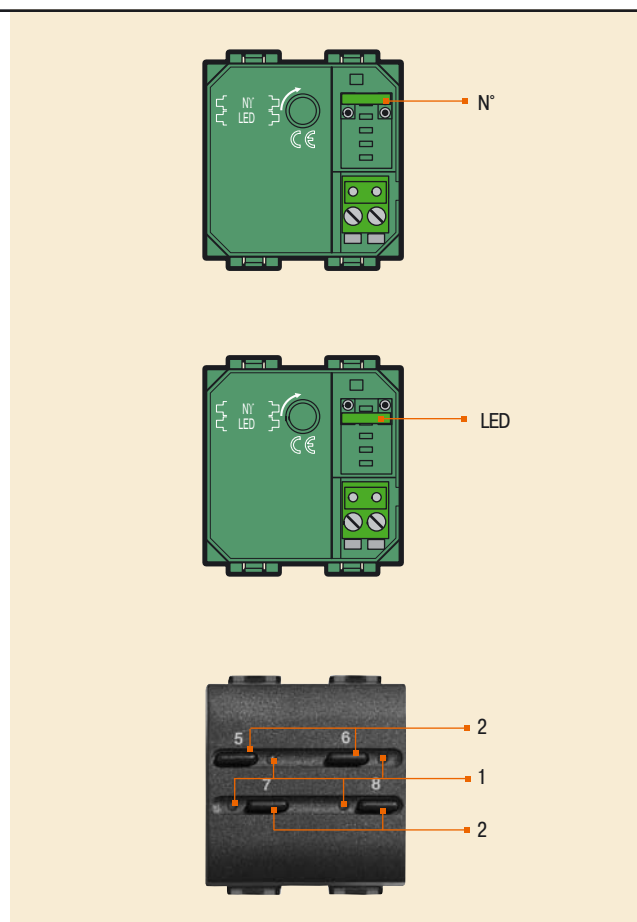

КОНФИГУРИРОВАНИЕ

Устройство расширения до 1÷4 зон L/N/NT4603/4

Устройство расширения до 1÷4 зон также требует установки конфигураторов по возрастающей, исключением является программирование специальных функций.

№

Конфигуратор в данном разьеме задает выключателям номер по возрастающей. Конфигуратор 1 будет соответствовать первому устройству, конфигуратор 2 – второму и так далее до максимум 9 управляющих устройств (устройства расширения, выключатели или устройства разделения управления по зонам).

Светоиндикатор (LED)

Конфигуратор в данном разьеме задает режим работы светоиндикаторов (1). Также светоиндикатор можно выключить, например, при установке устройства в комнате. Если не установить конфигуратор, то светоиндикатор (1) будет показывать, что зона постоянно включена.

Конфигуратор 1 – светоиндикатор (1) включится только при нажатии в течение 4 секунд на одну из нескольких кнопок (2).

Для более детальной информации по работе светоиндикатора, см. инструкцию по системе.

Разъем VIP

Конфигуратор в данном разьеме отвечает за включение и выключение сигнализации устройства, принимающего сигнал с пульта ДУ.

Нет конфигуратора – сигнализация включена.

Конфигуратор 1 – сигнализация выключена.

ПРИМЕР

Конфигурирование устройств расширения до 1÷4 зон.

Устройство настроено следующим образом: световая сигнализация включена на постоянный режим, звуковая сигнализация выключена

Конфигуратор	Значение
N°	3
LED	Нет
VIP	1

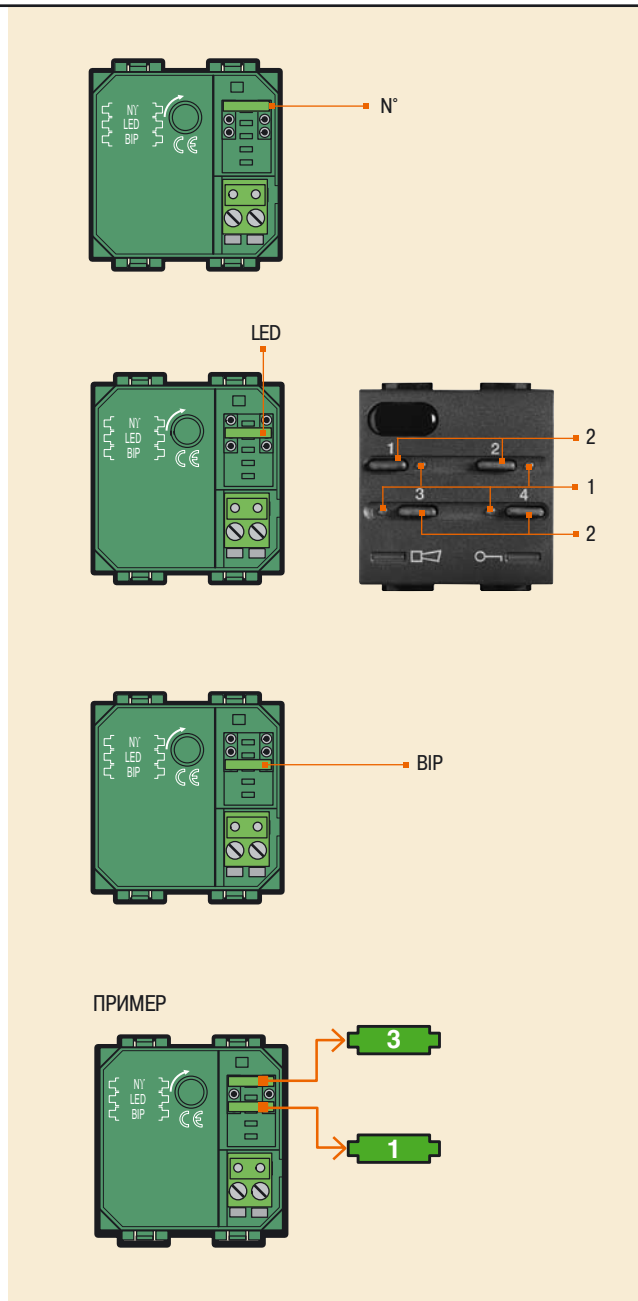

КОНФИГУРИРОВАНИЕ ИК-приемник арт. L/N/NT4604

ИК-приемник требует установки конфигураторов по возрастающей. А также есть возможность для программирования специальных функций.

№

Конфигуратор в данном разьеме задает выключателям номер по возрастающей. Конфигуратор 1 будет соответствовать первому устройству, конфигуратор 2 – второму и так далее до максимум 9 управляющих устройств (устройства расширения, выключатели или устройства разделения управления по зонам).

MOD

Конфигуратор в данном разьеме задает режим передачи сигналов на светоиндикатор (1), и отвечает за включение и выключение звуковой сигнализации приемника, принимающего сигнал с пульта ДУ.

Конфигуратор	Вкл. светоиндикатора LED	Вкл. сигнала VIP
нет	Да	Да
1	Да	Нет
2	4 сек	Да
3	4 сек	Нет

Более детальную информацию о настройках светоиндикатора (LED) см. в «Инструкции к системе».

P.№

Конфигуратор в данном разьеме отвечает за активацию фиксированных зон системы в соответствии с заданным номером. Посредством пульта ДУ, ИК-приемник включает/выключает выбранные зоны. Таким образом, система с несколькими зонами может быть разделена на «дневные зоны» и «ночные зоны», которыми можно управлять автоматически через ИК-приемник.

ПРИМЕР

Нет конфигуратора: включение/выключение системы
 Конфигуратор 1: активация зоны 1, дезактивация остальных зон.
 Конфигуратор 6: активация 1 и 6 зон, дезактивация остальных зон.
 При выключении системы с помощью пульта ДУ можно восстановить предыдущую настройку разделения по зонам.

AUX

Конфигуратор в данном разьеме отвечает за режим работы при подключении вспомогательного канала (AUX). Чтобы задействовать и использовать каналы AUX см. описание в инструкции устройства.

ПРИМЕР

Пример конфигурирования ИК-приемника.
 Устройство настроено следующим образом: световая сигнализация включена, звуковая сигнализация выключена, в фиксированных активных зонах (с 1 по 5 = дневная зона) системы и оставшиеся зоны (с 6 по 8 = ночные зоны).

Разъем	Значение конфигуратора
N°	3
MOD	1
P.N°	5
AUX	нет

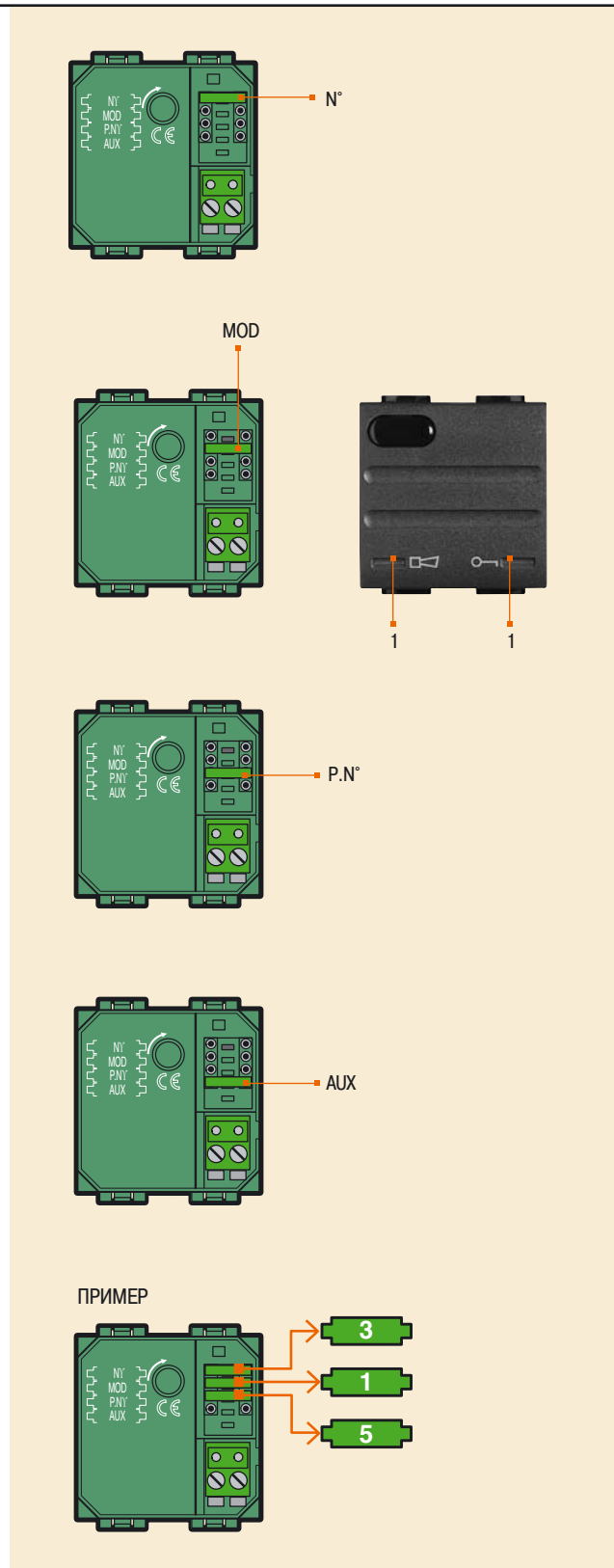

КОНФИГУРИРОВАНИЕ

Считыватель для транспондера арт. L/N/NT4607

Считыватель для транспондера позволяет включать/выключать систему охранной сигнализации и относится к группе ИК-приемников и поэтому нумерация присваивается также по возрастающей в данной группе устройств.

Z

Конфигуратор в данном разъеме задает номер зоны по принадлежности к группе устройств (любая свободная зона в системе). Для принадлежности к группе приемников, считыватель не конфигурируется.

Конфигураторы с 1 по 8 зададут зону для считывателя транспондеров внутри группы датчиков (ИК-датчики или контактные интерфейсы), а конфигуратор 9 отнесет его к группе вспомогательных устройств (интерфейс вспомогательного канала или реле-активатор).

№

Конфигуратор в данном разъеме задает считывателю транспондеров номер по возрастающей внутри заданной зоны. Конфигуратор 1 будет соответствовать первому считывателю, конфигуратор 2 – второму и так далее до максимум 9 управляющих устройств (устройства расширения, выключатели или устройства разделения управления по зонам).

MOD

Конфигуратор в данном разъеме задает рабочий режим. Чтобы настроить функции, как у ИК-приемника, вставьте конфигуратор 1 при использовании блока управления скрытого монтажа, вставьте конфигуратор 2 при использовании блока управления с телефонным коммуникатором (арт. 3500).

Примечание: если в группе ИК-приемников использованы уже все 9, то необходимо задать в разъеме Z номер от 1 до 9, следуя правилу возрастающей последовательности.

AUX

Конфигуратор в данном разъеме отвечает за вспомогательный режим работы ИК-приемника, подключая вспомогательный канал (AUX). Для использования ИК-приемника, как вспомогательного устройства, см. описание в Му Номе применение.

ПРИМЕР

Считыватель транспондеров сконфигурирован, как 4 устройство в группе ИК-приемников.

Разъем	Значение конфигулятора
Z	Нет
N	4
MOD	1
AUX	Нет

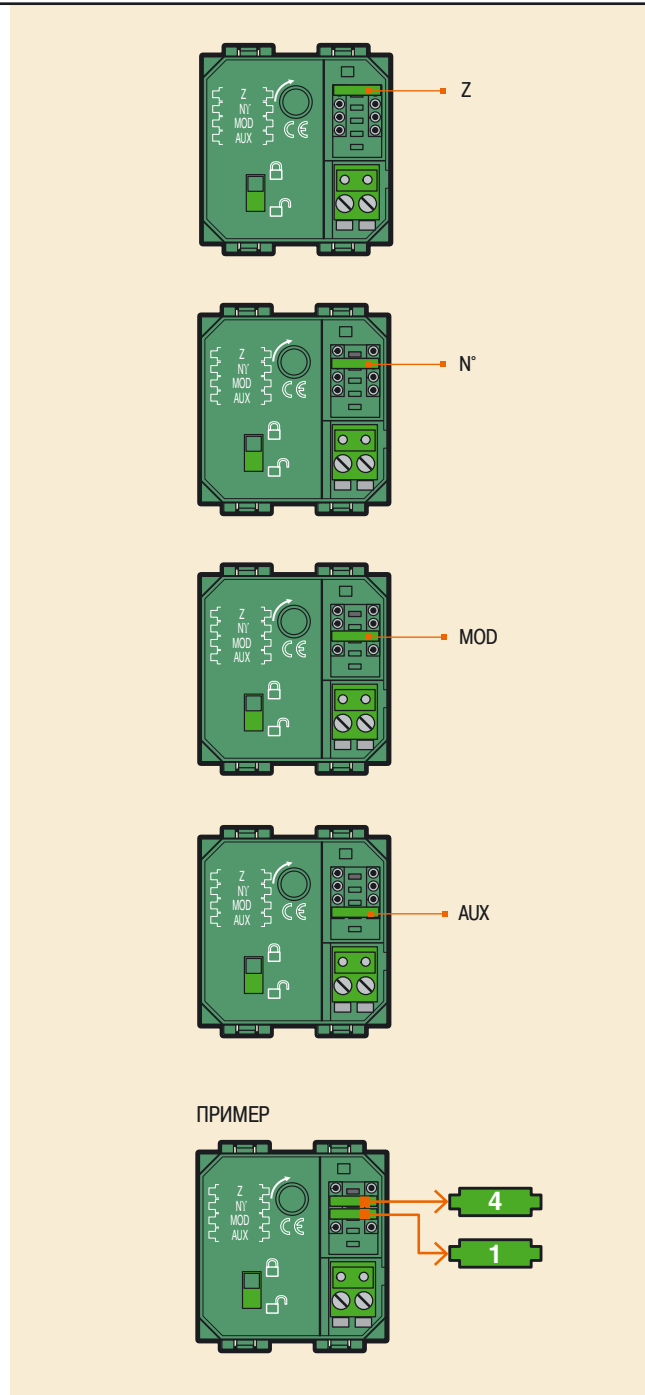

КОНФИГУРИРОВАНИЕ

Пассивные ИК-датчики арт.L/N/NT4610-4611-N4640

Пассивные ИК-датчики также должны принадлежать определенной зоне вместе с другими датчиками и нумероваться в возрастающем порядке, настроены на режим работы и определения возможного вспомогательного канала предупреждения о тревоги.

Z

Конфигуратор в данном разъеме задает датчику номер зоны по принадлежности к группе устройств. Конфигуратор 1 определяет принадлежность датчика к зоне 1, конфигурактор 2 – к зоне 2 и так далее до максимум 8 зон.

N°

Конфигуратор в данном разъеме задает датчику номер по возрастающей внутри заданной зоны. Конфигуратор 1 будет соответствовать первому датчику, конфигурактор 2 – второму и так далее до максимум 9 датчиков (ИК-датчики и контактные интерфейсы) для каждого из 8 зон.



Конфигуратор в данном разъеме отвечает за режим работы датчика. Данный разъем используется в случаях, когда устройство расположено рядом с источником шума (окно или радиатор отопительной системы), и нельзя расположить его никак иначе.

Нет конфигурактора – датчик отправит сигнал тревоги при первом срабатывании сенсора.

Конфигуратор 1 – датчик отправит сигнал тревоги при повторном срабатывании одного из сенсоров в течение минуты.

Примечание: рекомендуется не удалять предустановленный на фабрике конфигурактор, во избежание ложных срабатываний, возникающих в связи с изменениями теплового режима (рядом с окнами, радиаторами отопительной системы и пр.).

В случае установки в помещениях коридорного типа, где могут быть задействованы только низко расположенные ИК-датчики, наоборот, необходимо удалить конфигуракторы из данного разъема.

AUX

Конфигуратор в данном разъеме активирует функции тревоги, передаваемые по внешнему каналу (AUX). Для использования внешних каналов AUX, см. подробную информацию в Путеводителе по системе MY HOME.

Примечание: При установке системы, устройство подает нормальный сигнал тревоги при несанкционированном проникновении.

ПРИМЕР

Первый ИК-датчик принадлежит зоне 2 с функцией режима подсчета сигналов.

Разъем	Значение конфигурактора
Z	2
N°	1
	1
AUX	нет

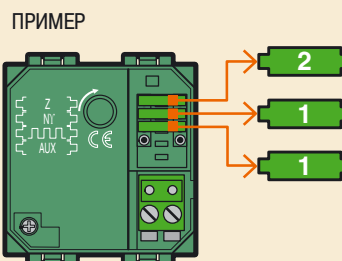
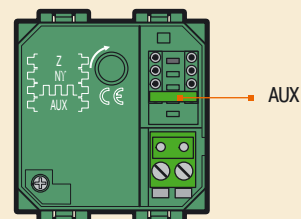
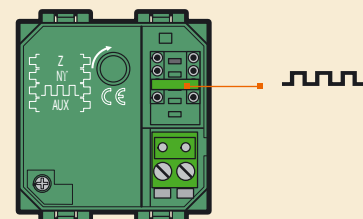
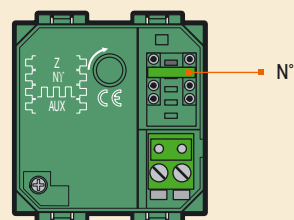
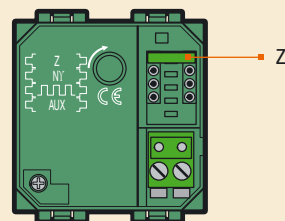

КОНФИГУРИРОВАНИЕ

Датчик присутствия, основанный на двойной технологии арт. L/N/NT4613

Датчики присутствия, основанные на двойной технологии также должны принадлежать определенной зоне вместе с другими датчиками и нумероваться в порядке возрастания, настроены на режим работы и определения возможного вспомогательного канала предупреждения о тревоги.

Z

Конфигуратор в данном разъеме задает датчику номер зоны по принадлежности к группе устройств. Конфигуратор 1 определяет принадлежность датчика к зоне 1, конфигурактор 2 – к зоне 2 и так далее до максимум 8 зон.

N°

Конфигуратор в данном разъеме задает датчику номер по возрастающей внутри заданной зоны. Конфигуратор 1 будет соответствовать первому датчику, конфигурактор 2 – второму и так далее до максимум 9 датчиков (ИК-датчики и контактные интерфейсы) для каждой из 8 зон.

MOD

Данный разъем не требует конфигурирования.

AUX

Этот конфигурактор активирует функции, передаваемые по внешнему каналу (AUX).

Примечание: При установке системы, устройство подает нормальный сигнал тревоги при несанкционированном проникновении.

ПРИМЕР

Пример конфигурирования датчика присутствия, основанного на двойной технологии.

Конфигуратор	Значение
Z	2
N°	1
MOD	нет
AUX	нет

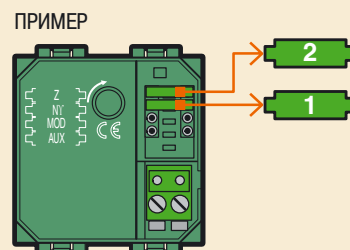
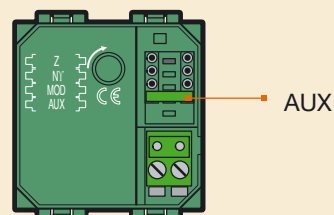
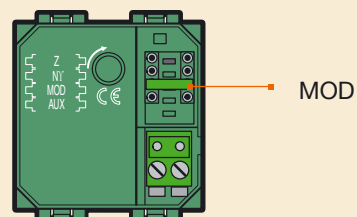
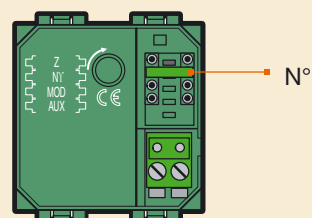
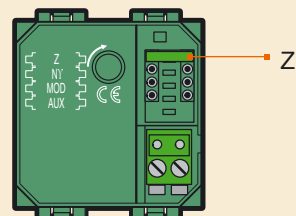

КОНФИГУРИРОВАНИЕ

Устройства для подключения магнитных датчиков арт. L/N/NT4612

Данное устройство также должно принадлежать определенной зоне вместе с другими датчиками, нумероваться в возрастающем порядке и должны быть настроены на режим работы защиты контактной линии и определения возможного вспомогательного канала предупреждения о тревоге.

Z

Конфигуратор в данном разьеме задает устройству номер зоны по принадлежности к группе устройств. Конфигуратор 1 определяет принадлежность устройства к зоне 1, конфигурактор 2 – к зоне 2 и так далее до максимум 8 зон.

N^o

Конфигуратор в данном разьеме задает устройству номер по возрастающей внутри заданной зоны. Конфигуратор 1 будет соответствовать первому устройству, конфигурактор 2 – второму и так далее до максимум 9 устройств (ИК-датчики и устройства для подключения магнитных датчиков) для каждого из 8 зон.



Конфигуратор в данном разьеме позволяет определить тип схемы подключения защиты магнитных датчиков (симметричная/несимметричная). Нет конфигурактора – линия защиты несимметричная. Конфигуратор 1 – симметричная линия защиты, сопротивление $10\text{ кОМ} \pm 5\%$.

Примечание: для подключения см. раздел Описание устройств.

AUX

Этот конфигурактор активирует функции, передаваемые по внешнему каналу (AUX). Для использования внешних каналов AUX, см. подробную информацию в инструкции по применению.

Примечание: При установке системы, устройство подает нормальный сигнал тревоги при несанкционированном проникновении.

ПРИМЕР

Пример конфигурирования устройства для подключения магнитных датчиков. Устройство 4 относится к 3 зоне, симметричная линия защиты.

Конфигуратор	Значение
Z	3
N ^o	4
	1
AUX	нет

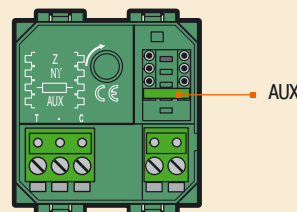
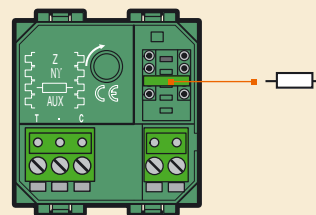
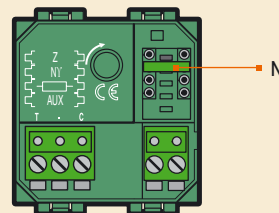
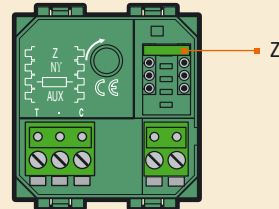

ПРИМЕР

Симметричное сопротивление $10\text{ кОМ} \pm 5\%$ 1/4 Вт

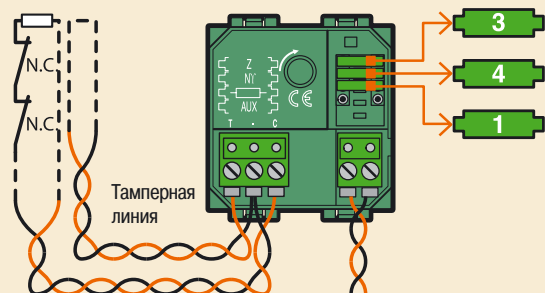

КОНФИГУРИРОВАНИЕ

Интерфейс для подключения cordового датчика арт. L/N/NT 4612/12

Данное устройство также должно принадлежать определенной зоне вместе с другими датчиками и нумероваться в возрастающем порядке, должно быть настроено на режим работы и определение возможного вспомогательного канала тревоги.

Z

Конфигуратор в данном разъеме задает датчику номер зоны по принадлежности к группе устройств. Конфигуратор 1 определяет принадлежность датчика к зоне 1, конфигурактор 2 – к зоне 2 и так далее до максимум 8 зон.

№

Конфигуратор в данном разъеме задает датчику номер по возрастающей внутри заданной зоны. Конфигуратор 1 будет соответствовать первому датчику, конфигурактор 2 – второму и так далее до максимум 9 датчиков (ИК-датчики и контактные интерфейсы) для каждой из 8 зон.

MOD

Конфигуратор в данном разъеме позволяет выбрать режим работы интерфейса в соответствии с подключенным датчиком. Нет конфигураатора в MOD – к интерфейсу подключаются нормально закрытые контакты. Конфигуратор 1 – подключение нормально открытых контактов. Конфигураторы 2÷9 предполагают подключение датчика для жалюзи, определяющего сначала степень их открытия, а затем уже включающего сигнал тревоги (в соответствии с сигналом, подаваемым датчиком), и имеющего режим задержки включения сигнализации, как в зоне 1. Для правильного конфигурирования в данном разъеме, необходимо учитывать количество датчиков, подключенных к устройству и умножить их на 3. Результат определяет количество учитываемых сигналов (импульсов), см. следующую таблицу:

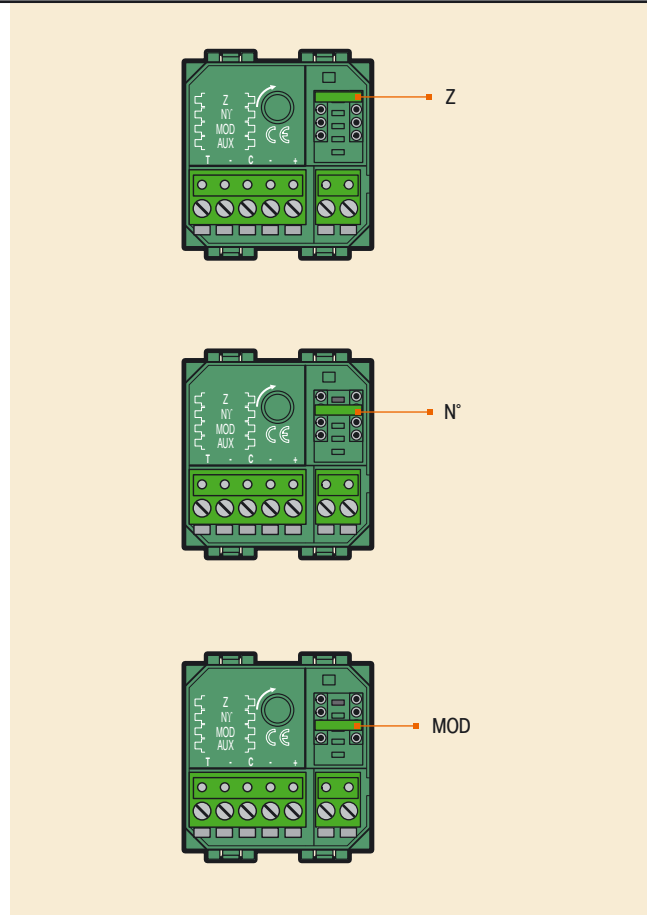

Значение конфигураатора	Подключенные датчики	Сигналы (импульсы)
нет	Контакт NC	-
1	Контакт NA	-
2	Проводной датчик	3 (открытие около 6 см)
3	Проводной датчик	6 (открытие около 12 см)
4	Проводной датчик	12 (открытие около 24 см)
5	Проводной датчик	18 (открытие около 36 см)
6	Проводной датчик	Как MOD=2 но с запаздыванием, как в зоне 1
7	Проводной датчик	Как MOD=3 но с запаздыванием, как в зоне 1
8	Проводной датчик	Как MOD=4 но с запаздыванием, как в зоне 1
9	Проводной датчик	Как MOD=5 но с запаздыванием, как в зоне 1

ПРИМЕР

2 датчика $\times 3 = 6$

Таким образом нужно выбрать конфигурактор, как минимум = 3

3 датчика $\times 3 = 6$

Таким образом нужно выбрать конфигурактор, как минимум = 4

КОНФИГУРИРОВАНИЕ

Интерфейс для подключения кордового датчика арт. L/N/NT 4612/12

AUX

Конфигуратор в данном разьеме активирует функцию предупреждения о тревоге и задает внешний канал (AUX), но только если устройство сконфигурировано как MOD=нет конфигуратора или MOD=1 (подключенные с нормально открытыми и нормально закрытыми контактами). Для использования каналов AUX, см. Путеводитель MY HOME.

Примечание: при установке системы, устройство подает нормальный сигнал о вторжении.

ПРИМЕР

Пример конфигурирования устройства для подключения кордового датчика. Устройство 5 относится к 3 зоне и подключено к датчику управления жалюзи, который включает сигнал о тревоге через 6 импульсов (открытие около 12 см) и с временным запаздыванием на входе/выходе зоны 1, подключенной к блоку управления.

Конфигуратор	Значение
Z	3
№	5
MOD	7
AUX	Нет

ТЕСТИРОВАНИЕ РАБОТСПОСОБНОСТИ

Установив систему в тестовый режим (см. инструкцию для системы), проверьте работоспособность интерфейса с подключенными к нему устройствами.

Например, интерфейс установлен на двери или окне с нормально открытыми или нормально закрытыми контактами, красный светоиндикатор (1) устройства должен включиться при открытии или закрытии контактов.

При открывании и закрывании жалюзи с проводным датчиком, красный светоиндикатор (1) устройства загорается через несколько определенных конфигуратором импульсов и гаснет через 4 секунды.

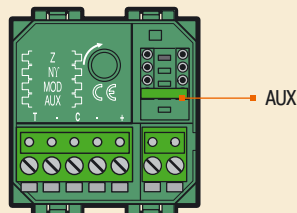

ПРИМЕР

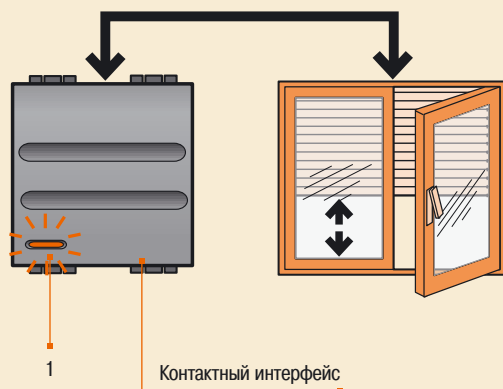
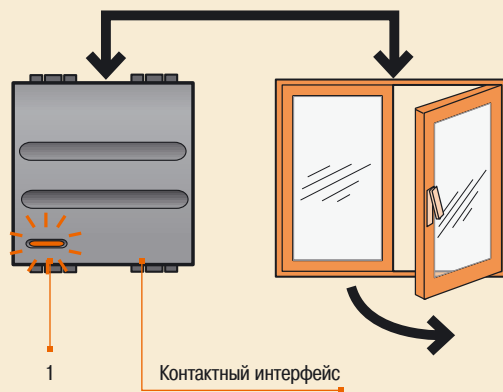
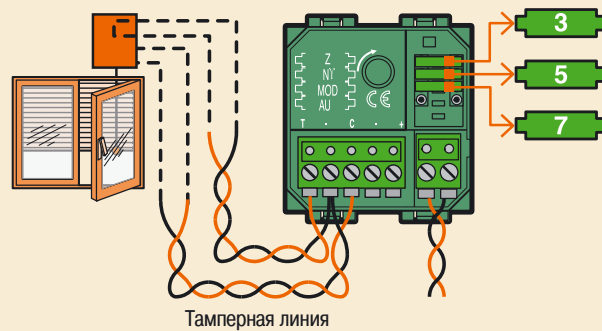

КОНФИГУРИРОВАНИЕ

Реле-активатор арт. L/N/NT4614



Реле-активатор также должен быть обозначен номером по возрастающей в группе дополнительных устройств (реле-активатор и интерфейсы технического канала) входящих в систему, должен иметь номер внешнего канала и режим работы.

№

Конфигуратор в данном разьеме задает номер по возрастающей внутри заданной зоны. Конфигуратор 1 будет соответствовать первому дополнительному устройству, конфигурактор 2 – второму и так далее до максимум 9.

AUX и MOD

Конфигураторы, утановленные вместе в разъемы AUX и MOD задают внешний канал, по которому принимается команда, а также режим работы, которые описаны в следующей таблице:

Конфигураторы		Режим работы реле
AUX	MOD	
Нет	Нет	Включается и выключается, как сирена
Нет	1	Включается вместе с мигающим светоиндикатором 
Нет	2	Повторяет обозначения светоиндикатора  (устройство включается выключается)

Подробную информацию о работе конфигуратора AUX, см. в путеводителе Применение MY HOME

ПРИМЕР 1

Пример конфигурирования реле-активатора.
Первое устройство включается и выключается, как сирена.

Конфигураторы	Значение
№	1
AUX	Нет
MOD	Нет

ПРИМЕР 2

Пример подключения внешнего звонка, включающегося в случае сигнала тревоги.

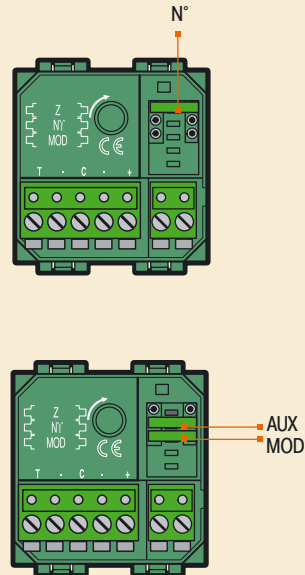

ПРИМЕР 1

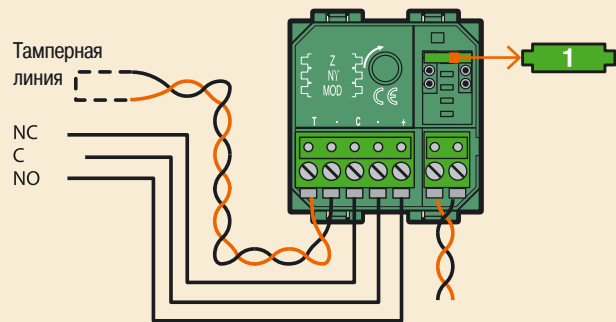

ПРИМЕР 2

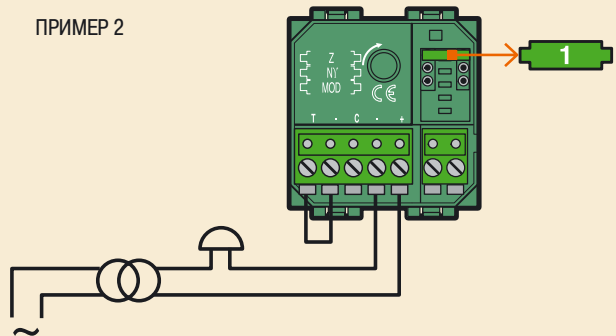

КОНФИГУРИРОВАНИЕ

Интерфейс вспомогательного канала арт. L/N/NT4615

Интерфейс вспомогательного канала также должен быть обозначен номером по возрастающей в группе дополнительных устройств (реле-активатор и интерфейсы технического канала), должен иметь номер внешнего канала и режим работы.

№

Конфигуратор в данном разъеме задает номер по возрастающей внутри заданной зоны. Конфигуратор 1 будет соответствовать первому дополнительному устройству, конфигурактор 2 – второму и так далее до максимум 9.

AUX и MOD

Конфигураторы, установленные вместе в разъемы AUX и MOD задают внешний канал, а также режим работы описаны в следующей таблице:
Примечание: Подробную информацию о работе конфигураатора AUX и MOD, см. в путеводителе Применение MY HOME

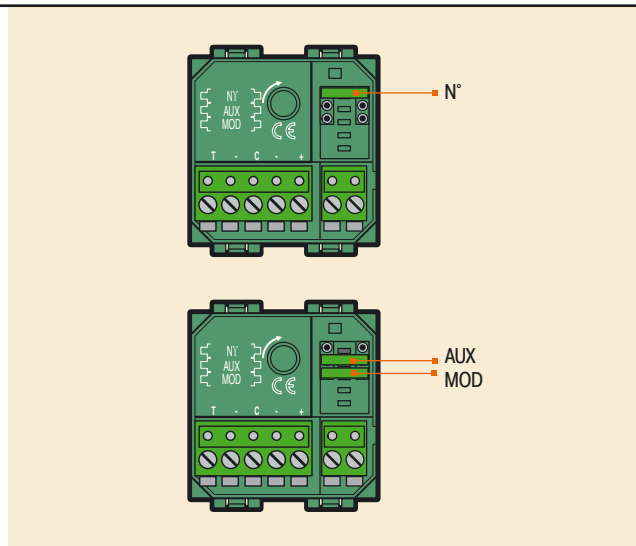

Конфигураторы		Режим работы реле
AUX	MOD	
Нет	Нет	Сигналы технической тревоги с нормально закрытыми контактами (NC) Подача прерывистого сигнала тревоги на внутреннюю сирену будет производиться до тех пор, пока не произойдет: а) прекращение условий возникновения сигнала тревоги б) нажатие на кнопку "S" на блоке управления в) нажатие микрокнопки на самом устройстве
Нет	2	Сигналы технической тревоги с нормально закрытыми контактами (NC) Подача сигнала тревоги, в т.ч. при деактивированной системе охранной сигнализации. Сигнал тревоги отключается при помощи пульта дистанционного управления.
Нет	4	Сигналы технической тревоги с нормально открытыми контактами (NO) Подача прерывистого сигнала тревоги на сирену будет производиться до тех пор, пока не произойдет: а) прекращение условий возникновения сигнала тревоги б) нажатие на кнопку "S" на блоке управления в) нажатие микрокнопки на самом устройстве

ПРИМЕР 1

Пример конфигурирования интерфейса технического канала. Первое вспомогательное устройство в случае открывания контактов нормально закрытых (Сигналы технической тревоги с нормально закрытыми контактами NC), включит внутреннюю сирену.

Конфигураторы	Значение
N°	1
AUX	Нет
MOD	Нет

ПРИМЕР 2

Пример конфигурирования и подключения интерфейса внешнего технического канала. Устройство с адресом 3 по дополнительному каналу с подключенным датчиком газа (сигнал технической тревоги с нормально открытыми контактами NO). Сигнал не сработает, если в датчике газа недостаточно напряжения.

Конфигураторы	Значение
N°	3
AUX	Нет
MOD	4

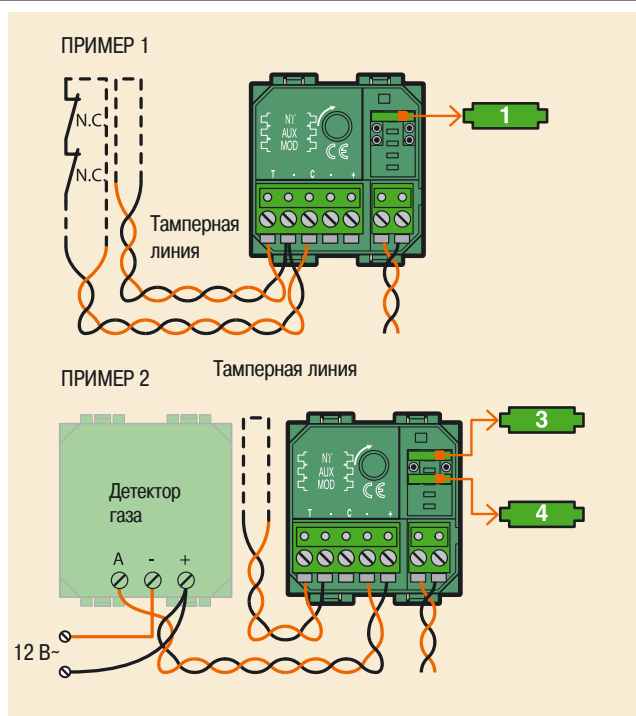

КОНФИГУРИРОВАНИЕ

Приемник радиосигналов арт. L/N/NT4620

Приемник будет относиться к группе датчиков, в случае, если в группе присутствует один или несколько датчиков объема или периметра. В остальных случаях приемник будет принадлежать любой другой свободной зоне системы.

Медальон SOS передает сигналы по внешнему каналу и не нуждается в конфигурировании, так как уже установлен на 9 канал.

Z

Конфигуратор в данном разъеме определяет номер зоны принадлежности по группе устройств (любая свободная зона в системе).

Конфигураторы 1 ÷ 8 определяют зону приемника внутри группы датчиков (ИК-датчики или устройство для подключения магнитных датчиков).

Конфигуратор 9 определяет зону приемника внутри группы дополнительных устройств (интерфейс внешнего канала или реле-активатор).

Нет конфигуратора – определение зоны приемника внутри группы ИК-приемников (ИК-приемники, устройства расширения зон и т.д.)

№

Конфигуратор в данном разъеме определяет номер приемника по возрастающей внутри заданной зоны. Конфигуратор 1 устройство расширения зон, 2 конфигуратор – 2 устройство, и так далее до максимум 9 устройств расширения для каждой зоны.

AUX

Конфигуратор в данном разъеме активирует функцию предупреждения о тревоге (с объемными датчиками или датчиками периметра) или Сигналы технической тревоги (с датчиками сигналов тревоги) и определяет внешний канал (AUX).

ПРИМЕЧАНИЕ:

Если система конфигурируется для сигналов тревоги, то НЕВОЗМОЖНО будет передавать предупреждения о тревоге на выключенную систему. Более подробную информацию см. в прилагающейся инструкции.

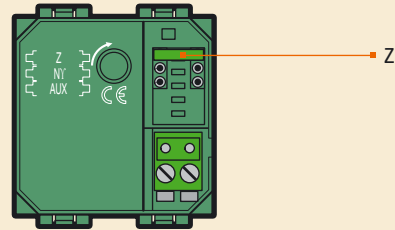

Значение конфигуратора в Z	Значение
1 ÷ 8	Группа датчиков
9	Группа дополнительных устройств
нет	Группа ИК-приемников

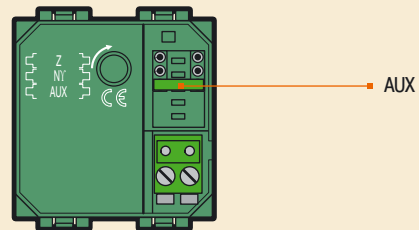
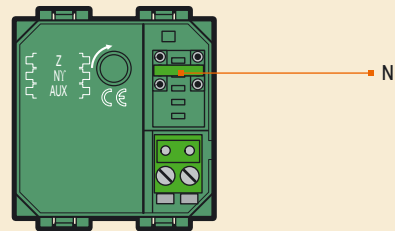

КОНФИГУРИРОВАНИЕ Сирены

КОНФИГУРИРОВАНИЕ ВНЕШНЕЙ СИРЕНА АРТ. 4072L-4072A

Внешняя сирена конфигурируется по возрастающей нумерации через мост (1).

Если в системе присутствует 2 внешних сирены, то перемычку 2 сирены необходимо удалить.

Внутренняя сирена

A	Витая пара (шина) белого цвета
B	Батарея: плюс (красный провод), минус (черный провод)
C	Динамик (серый провод)

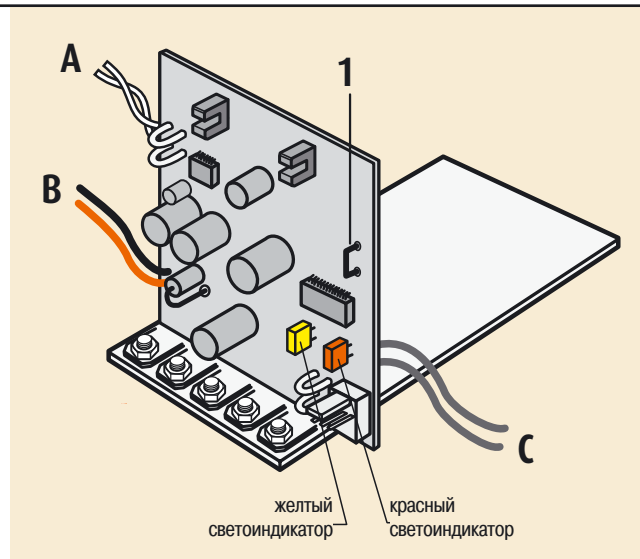

ВНУТРЕННЯЯ СИРЕНА АРТ.4070 – N4070 – NT4070

Внутренняя сирена требует конфигурирования по возрастающей и задания режима работы. Прерывистым звуком сигнализирует об активации любого внешнего канала, управляемого интерфейсом технического канала в режиме 0 и 4 (сигналы технической тревоги).

№

Конфигуратор в данном разьеме определяет номер по возрастающей для группы внутренней сирены. Конфигуратор 1 обозначает 1 внутреннюю сирену, 2 конфигурирует – 2 сирену, и третий – 3 сирену.

Примечание: Если в системе находится внешняя сирена 4072L, то ей задается номер 1; если присутствует 2 сирены, то им задается номер 1 и 2. Внутренним сиренам присвоится следующий номер. Общее количество сирен (внутренних и внешних) должно быть не более 3.

MOD

Конфигуратор в данном разьеме определяет режим работы в зависимости от типа полученного сигнала тревоги:

Нет конфигурирования – включаются сигнал о вторжении и сигнал о тревоге по внешнему каналу

Конфигуратор 1 – включен сигнал о вторжении и выключен сигнал о тревоге по внешнему каналу

Конфигуратор 2 – выключен сигнал о вторжении и включен сигнал о тревоге по внешнему каналу

Конфигуратор 4 – включен сигнал о вторжении и выключены сигналы тревоги по внешнему каналу. Звуковая сигнализация включения/выключения системы.

Конфигуратор 5 – включен сигнал о вторжении и выключены сигналы тревоги по внешнему каналу. Звуковая сигнализация включения/выключения системы.



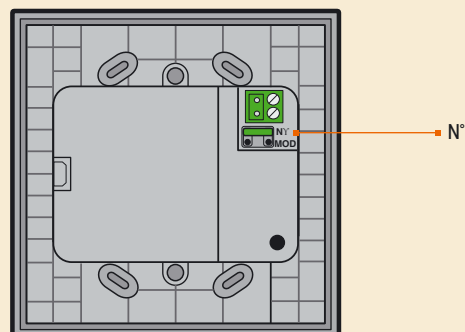
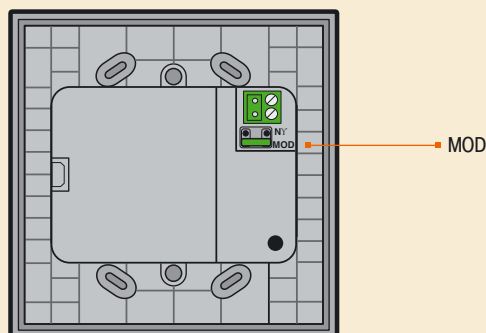









Конфигуратор 6 – выключен сигнал о вторжении и включен сигнал о тревоге по внешнему каналу. Звуковая сигнализация включения/выключения системы.



ОБЩИЕ ПРАВИЛА УСТАНОВКИ В коробки скрытого монтажа

Система охранной сигнализации интегрируется с электроустановочным оборудованием серий LIVING INTERNATIONAL, LIGHT, LIGHT TECH и

устанавливается аналогичным образом в общие коробки, суппорта, декоративные накладки, а также в многофункциональные коробки MULTIBOX.

коробка скрытого монтажа	 500		 503E		
серии	LIGHT - LIGHT TECH	LIVING	LIGHT - LIGHT TECH	LIGHT - LIGHT TECH	LIVING
модулей	2	2	2	3	3
суппорты	 N4719G	 L4702G	 N4719G	 N4703	 L4703
накладки	 N4819... NT4819TH	 L4802...	 N4819... NT4819TH	 N4803... NT4803TH	 L4803...

ПРИМЕЧАНИЕ: также возможна установка в 4-х и 7-ми модульные суппорта с соответствующими накладками.

Примеры установки в коробку скрытого монтажа

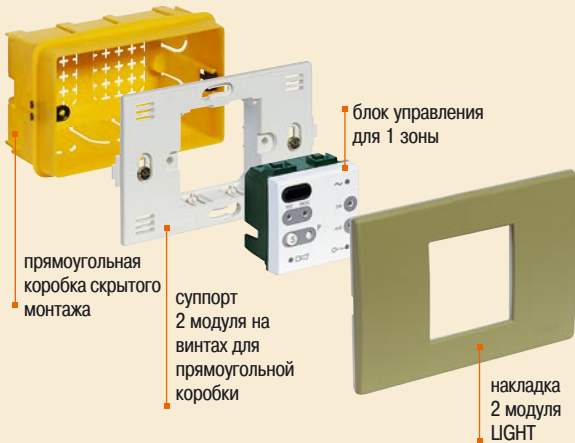

Блок управления для 4 зон Light с накладкой 3 модуля LIGHT TECH

ОБЩИЕ ПРАВИЛА УСТАНОВКИ В настенные коробки

В случаях, когда установка в коробки скрытого монтажа невозможна или затруднительна, можно установить систему охранной сигнализации непосредственно на поверхность стен, используя настенные коробки уменьшенной глубины. Настенные коробки комплектуются суппортом и, в серии LIGHT, накладкой белого цвета.

Коробки для настенного монтажа			
	502PA	502NPA	502LPA
	устанавливается с суппортом и накладкой	устанавливается с суппортом и накладкой	устанавливается с суппортом
Серии модулей	LIGHT	LIGHT	LIVING
	2	2	2

Также имеется специальная коробка, для установки в угол помещения, что особенно удобно для установки ИК-датчиков движения. Все коробки оборудованы устройствами тамперной защиты, срабатывающие, в случае попытки вскрытия устройства.



Примеры настенного монтажа



502LPA



502NPA



502PA

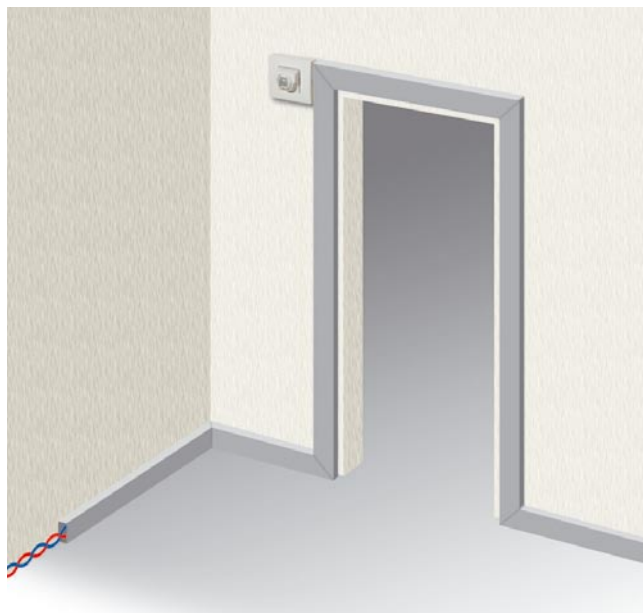

ОБЩИЕ ПРАВИЛА УСТАНОВКИ

Рекомендации по подключению магнитных контактов и датчиков движения

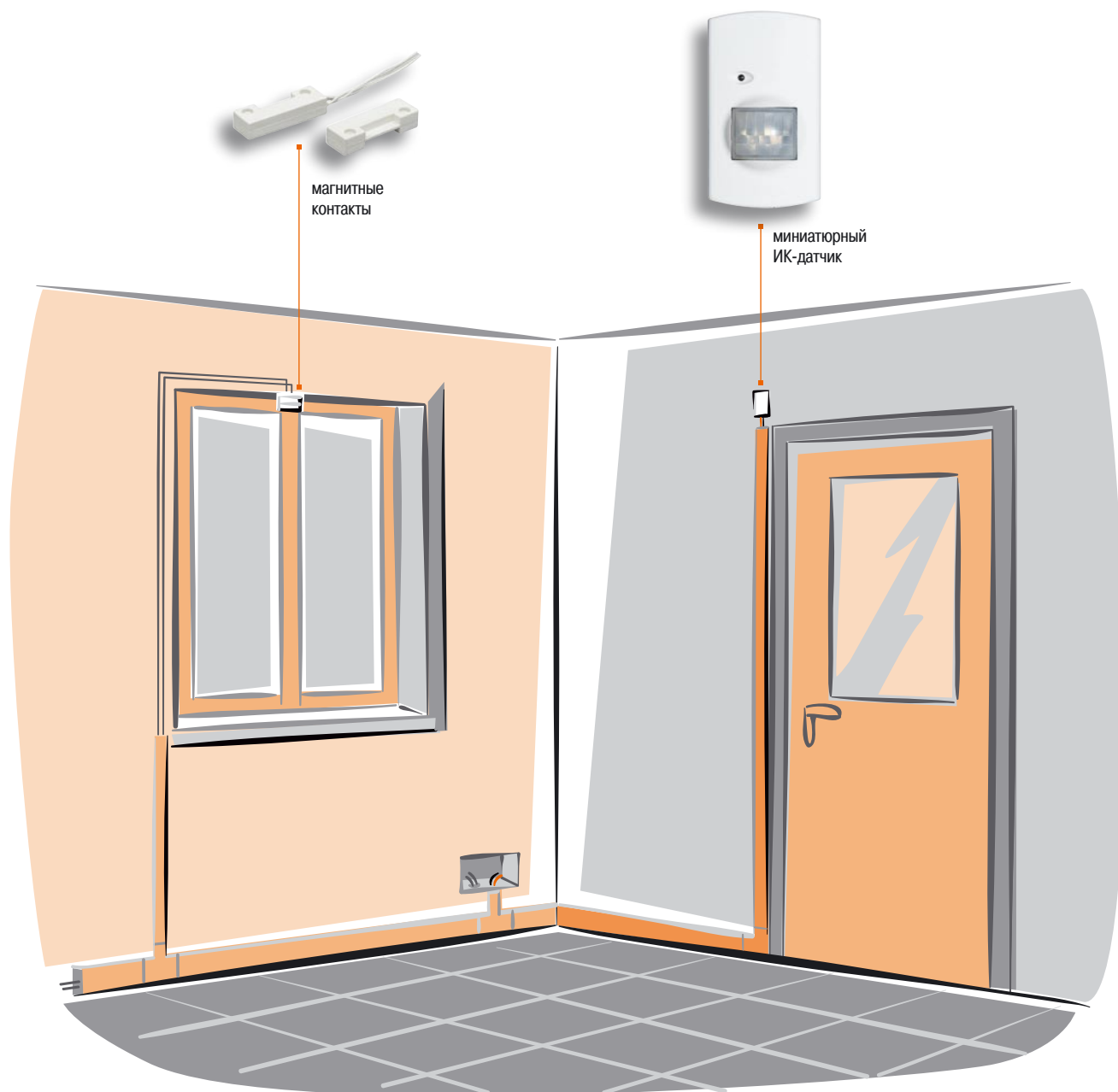

При установке магнитных контактов, рекомендуется заранее предусмотреть канал для проводки кабеля до рамы, где будут расположены сами контакты. После проводки кабеля следует подключить магнитные контакты. Кабель магнитных контактов имеет небольшое сечение, благодаря чему не возникнет проблем при открытии/закрытии окон, ставен и т.п.

При установке датчика движения необходимо учитывать, что он подключается витой парой (арт. L4669S) сечением большим, чем кабели магнитных контактов. Таким образом, следует заранее предусмотреть канал для проводки кабеля.

ОБЩИЕ ПРАВИЛА УСТАНОВКИ

Размерные данные для системы

УСТАНОВКА ВНЕШНИХ СИРЕН

Используя шаблон для сверления (1), входящий в комплект к сирене, расположите отверстие (2) в соответствии с выходом для провода и

просверлите 5 отверстий (см. рис. 1).

Отрегулируйте винт тамперной защиты согласно шаблону (см. рис. 2).

Рисунок 1



Рисунок 2



Проверьте длину соединений

В процессе проектирования системы принимайте во внимание:

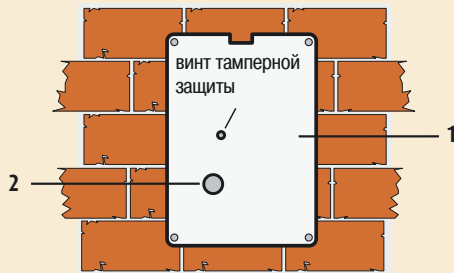
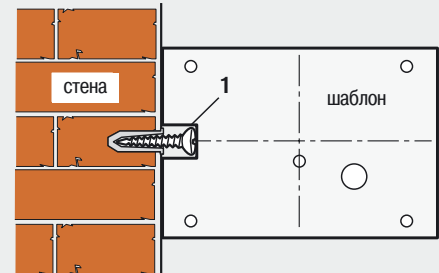
- 1) Длина витой пары от блока питания до внешней сирены не должна превышать 100 м.



- 3) Длина витой пары между двумя наиболее удаленными устройствами не должна превышать 175 м.



- 2) В случае установки 2 внешних сирен, каждая сирена должна подключаться отдельной ветвью, длина которой не должна превышать 100 м. Общая длина двух ветвей не должна превышать 175 м.

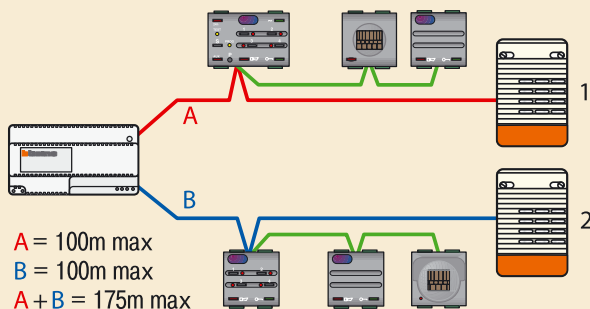

- 4) Общая длина всех ветвей системы (витой пары) не должна превышать 350 м.



Примечание: В длину всех ветвей не включают длину кабелей магнитных NC контактов и соответствующих модулей интерфейсов.

МАКСИМАЛЬНОЕ КОЛИЧЕСТВО УСТРОЙСТВ И ОБЩЕЕ ПОТРЕБЛЕНИЕ**Максимальное количество подсоединяемых устройств**

В нижеприведенной таблице указаны минимальное и максимальное количество устройств, которые могут находиться в одной системе.

E46ADCN

Артикул		№ минимум	№ максимум
A	Питание	1	1
B	Блок управления 1 или 4 зонами или блок управления арт.3500	1	1
C	Пульт ДУ	1	30
D	Радиоприемник	0	11 - одно для каждой зоны
E	Транспондер:		
	С блоком управления арт.3500	0	30
	С блоком управления 1 или 4 зонами	1	29
F	Внешняя сирена	1	2
G	ИК-приемник, устройство расширения до 1÷4 зон и устройство расширения до 5÷8 зон, считыватель для транспондера	0	9 (всего)
H	Датчики (ИК + устройства для подключения магнитных датчиков)	1	9 для каждой зоны (72 всего)
I	Внешние (дополнительные) устройства (интерфейсы внешнего канала + реле-активатор)	0	9
L	Выключатель с ключом	0	1
M	Внутренняя сирена	0	3 (2 если установлен тел. Коммуникатор)
N	Телефонный коммуникатор	0	1

E47ADCN

Артикул		№ минимум	№ максимум
A	Питание	1	1
	Батарея 12В= 6,5÷7,2 Ач	1	2
B	Блок управления 1 или 4 зонами или блок управления арт.3500	1	1
C	Пульт ДУ	1	30
D	Радиоприемник	0	11 - одно для каждой зоны
E	Транспондер:		
	С блоком управления арт.3500	0	30
	С блоком управления 1 или 4 зонами	1	29
F	Внешняя сирена	0	2
G	Внутренняя сирена	0	3
H	ИК-приемник, устройство расширения до 1÷4 зон и устройство расширения до 5÷8 зон, считыватель для транспондера	0	9 (всего)
I	Датчики (ИК + устройства для подключения магнитных датчиков)	1	9 для каждой зоны (72 всего)
L	Внешние (дополнительные) устройства (интерфейсы внешнего канала + реле-активатор)	0	9
M	Выключатель с ключом	0	1
N	Телефонный коммуникатор	0	1

ОБЩЕЕ ПОТРЕБЛЕНИЕ

После проверки длины соединяемых проводов, необходимо подсчитать общее потребление тока всех установленных устройств. Эта проверка необходима для того, чтобы решить, устанавливать ли систему с 1 или 2 внешними сиренами или батареями, и гарантировать минимальный режим автономной работы 24 часа для наиболее сложной системы, при температуре -25°C в случае отсутствия питания в сети.

- если установлен источник питания E46ADCN и потребление питания меньше 150 мА, то достаточно установить сирену арт.4072L. Если потребление питания больше 150мА, то необходимо установить 2 сирены 4072L. В любом случае общее потребление питание не должно превышать 300 мА.

Таблица общего потребления питания

Устройство	Потребление тока (в мА)
Блок управления 1 зоной	25
Блок управления 4 зонами	25
Блок управление с тел. коммуникатором	50
ИК-приемник	8
Считыватель для транспондера	12
Устройство расширения до 1-4 зон	15
Устройство расширения до 5-8 зон	10
Выключатель с ключом	5
Пассивный ИК-датчик	4,5
Пассивный ИК-датчик ориентируемый	4,5

- если установлен источник питания E47ADC и потребление питания меньше 100 мА, то достаточно установить батарею 7,2Ач. Если потребление питания больше 100мА, то необходимо установить 2 батареи по 7,2Ач. В любом случае общее потребление питание не должно превышать 200 мА.

Таблица общего потребления питания

Устройство	Потребление тока (в мА)
Датчик, основанный на двойной технологии	5 – 35 *
Устройство для подключения магнитных датчиков	5
Интерфейс для подключения cordового датчика	5
Реле-активатор	12
Интерфейс внешнего канала	4
Радиоприемник	16
Внутренняя сирена	5
Телефонный коммуникатор	20
Внешняя сирена арт.4072А	5
* необходимо также учесть уровень потребления подключаемого датчика	
	- 35мА для первого установленного датчика
	- 5мА для всех остальных

ОБЩИЕ ПРАВИЛА УСТАНОВКИ

Пример установки

Квартира расположена на первом этаже жилого дома с балконом, имеет главный вход с входной дверью и открывающиеся окна. Таким образом, двери и окна представляют потенциальную возможность проникновения в квартиру и, поэтому магнитные контакты используются для их защиты и охраны.

В соответствии с архитектурным планом, рекомендуется установить во всех помещениях пассивные ИК-датчики движения, что поднимет уровень защиты помещения и позволит более гибко управлять системой охранной сигнализации. В общем случае, рекомендуется устанавливать пассивные ИК-датчики движения, когда возможно проникновение в дом без открывания дверей или окон (т.е. магнитные НС контакты не активируют сигнал тревоги).

Спроектированная таким образом система предоставляет дополнительные возможности по управлению, например:

- возможность использования защиты периметра в течении ночи;
- возможность использования только пассивных ИК-датчиков во время кратковременных отсутствий.

Для обеспечения подобной гибкости следует сгруппировать различные датчики по зонам. В примере ниже можно произвести следующее разделение:

- магнитный НС-контакт и пассивный ИК-датчик в коридоре – зона 1;
- магнитные НС-контакты окон - зона 2;
- объемные датчики «дневной зоны» (гостиная, комната, кухня) – зона 3
- датчики объема «ночной зоны» (спальни, ванная) – зона 4

Источник питания может быть установлен в зоне с блоком управления.

Блок управления, по возможности, должен быть установлен в надежном и легко доступном для абонента месте. Для того, чтобы легче было включать

систему, предусматривается дополнительное устройство включения/выключения.

Если нет возможности или желания устанавливать дополнительное устройство включения с наружной стороны, необходимо подключить датчик объема для коридора в зоне 1 и установить время задержки. И, наоборот, если установить дополнительное устройство с внешней стороны за дверью, зона 1 включится немедленно.

Система будет дополнена установкой внутренней сирены рядом с главным входом, таким образом, чтобы было понятно, в каком месте сработала сирена, а, с другой стороны, чтобы взломщик был смятен и потерян от интенсивного и раздражающего шума, и поэтому не смог бы услышать пришедших сил правопорядка.

На балконе будет установлена внешняя сирена со световой сигнализацией, чтобы с внешней стороны было легко увидеть сработавший сигнал тревоги.

Что касается установки датчиков объема, необходимо проверить зону охвата и следовать рекомендациям по установке. Перед началом использования системы, необходимо удостовериться, что время автономной работы составляет 24 часа с одной внешней сиреной.

Во время установки системы желательно составить «список устройств, входящих в систему», что позволит объединить на одном листе бумаги все данные относительно конфигурирования, потребления питания, расположения устройств. Список и схема также понадобятся и после окончания установки, например, когда потребуется расширить или дополнить уже имеющуюся систему. Более детальную информацию по установке и применению смотрите в инструкции для системы.

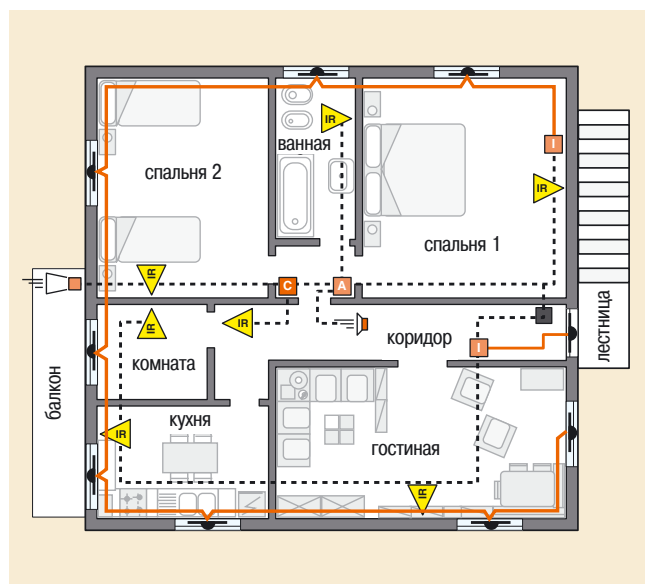

Перечень материала

Описание	Артикул	Потребление	Кол-во
Блок управления	L4600/4	25 мА	1
ИК-приемник	L4604	8 мА	1
Пульт ДУ	4050		4
Источник питания	E46ADCN		1
Пассивный ИК-датчик	L4610	4,5 мА	2
Ориентируемый пассивный ИК-датчик	L4611	4,5 мА	5
Устройство для подключения магнитных датчиков	L4612	5 мА	2
Внешняя сирена	4072L		1
Внутренняя сирена	4070	5 мА	1
Аккумулятор для внешней сирены	3505/12		1
Аккумулятор для внутренней сирены	3505/6		1
Устройство тамперной защиты	L4630		12
Магнитные контакты			9
Конфигураторы	3501K		1

ГАБАРИТНЫЕ РАЗМЕРЫ

МОДУЛЬНЫЕ УСТРОЙСТВА

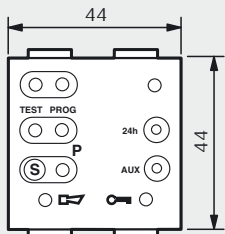

2 модуля

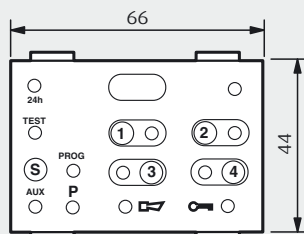

3 модуля

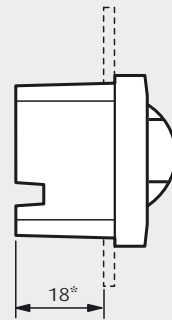

* расстояние под суппорт

СИРЕНА

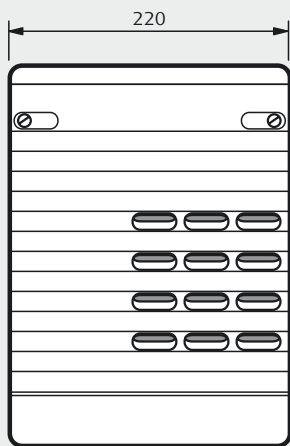

4072L - 4072A

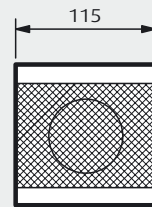
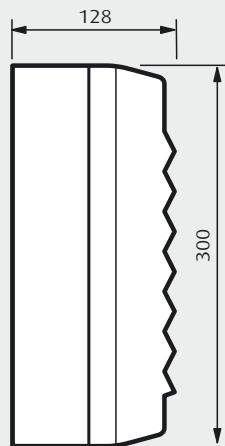

4070 - N4070

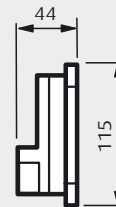

ИСТОЧНИКИ ПИТАНИЯ

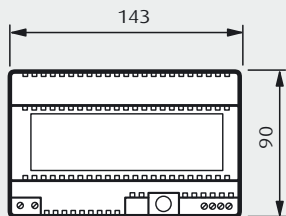

E46ADCN - E47ADC



ГАБАРИТНЫЕ РАЗМЕРЫ

МАГНИТНЫЕ КОНТАКТЫ

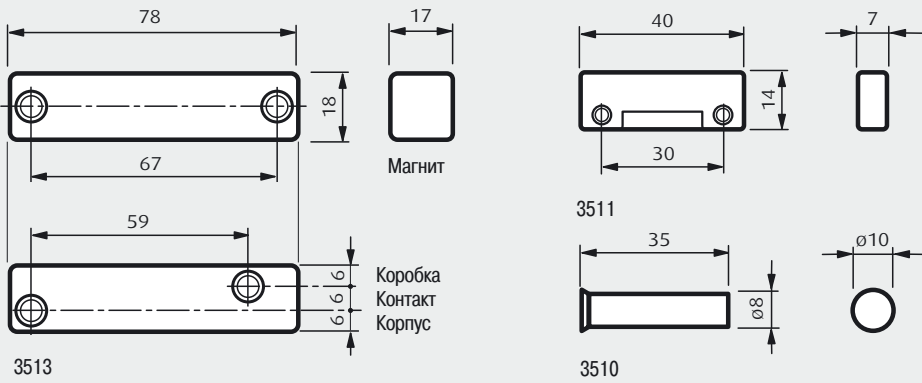

ДАТЧИКИ

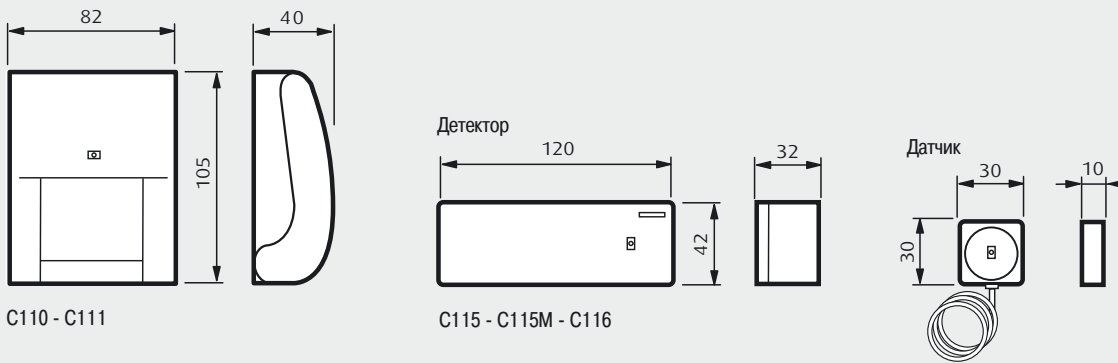

УПРАВЛЯЮЩИЕ УСТРОЙСТВА

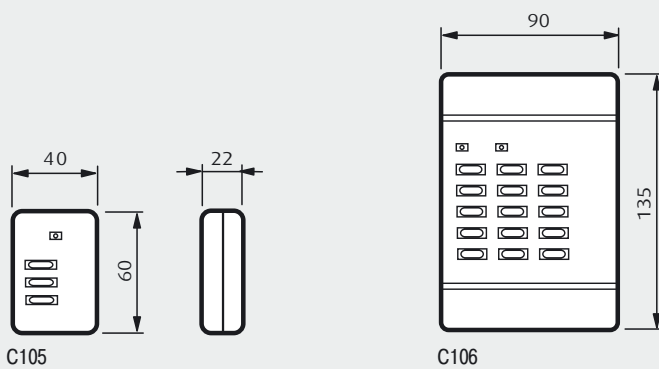

ДОПОЛНИТЕЛЬНЫЕ УСТРОЙСТВА

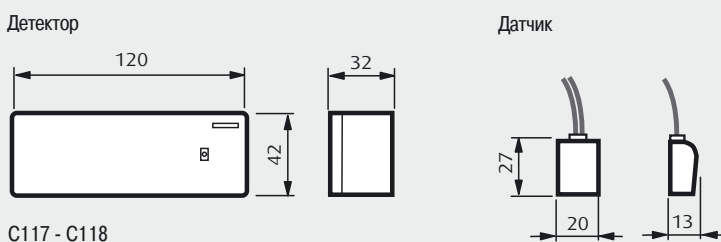

МОНТАЖНЫЕ КОРПУСА

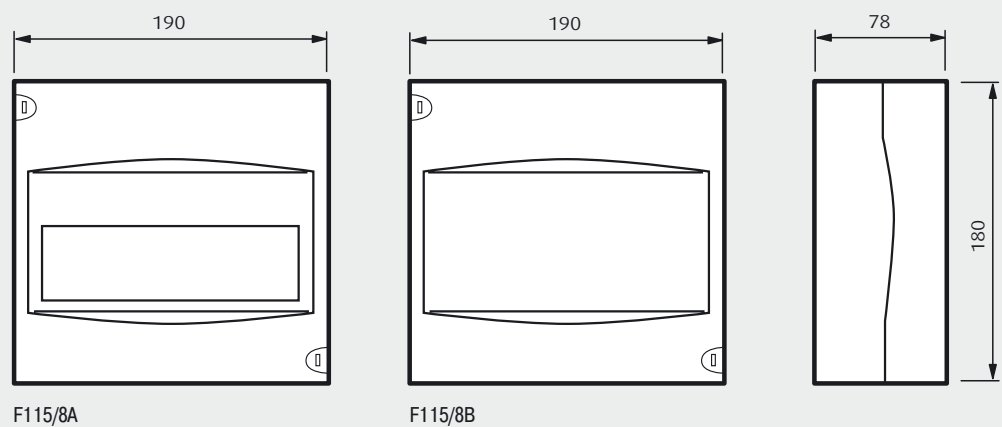

F115/8A

F115/8B

КОРОБКИ ДЛЯ НАСТЕННОГО МОНТАЖА

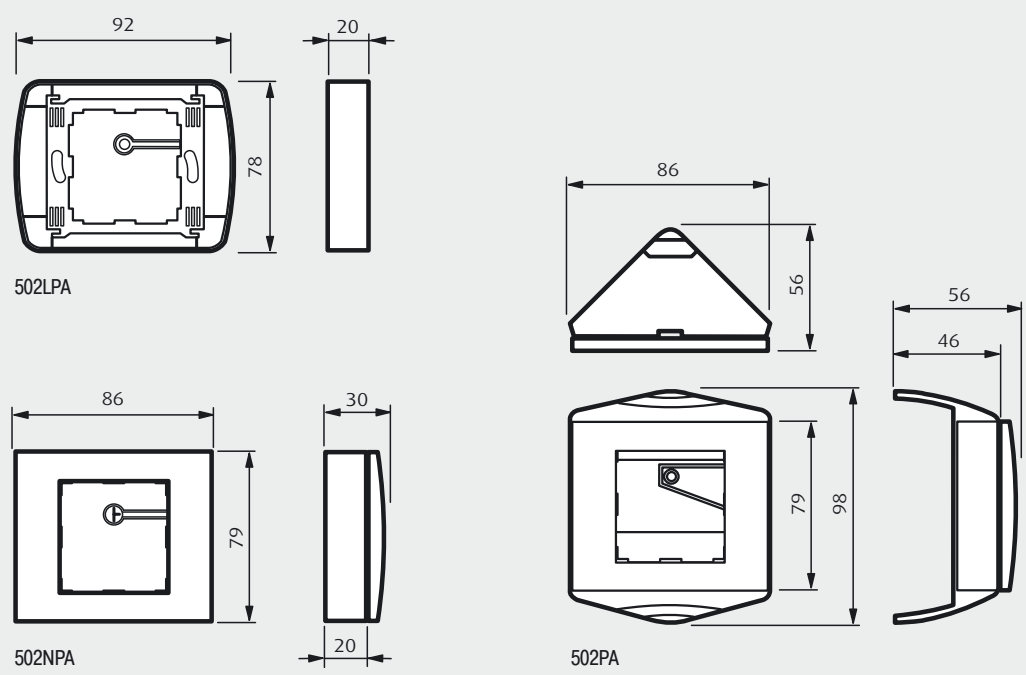

502LPA

502NPA

502PA